



# Petromax



**atago | atago-black**

**DE** Original-Gebrauchsanleitung für  
Grillgeräte für feste Brennstoffe

**EN** Translation of the user manual  
Grills for solid fuels

**FR** Traduction du mode d'emploi  
Grils à combustible solide

**IT** Traduzione delle istruzioni  
Griglie a combustibile solido

**ES** Traducción del manual de uso  
Parrillas de combustible sólido

**DA** Oversættelse af brugsanvisningen  
Fastbrændselsgrill

**NL** Vertaling van de gebruiksaanwijzing  
Roosters op vaste brandstof

**SV** Översättning av bruksanvisningen  
Fastbränslegrillar

**NO** Oversettelse av bruksanvisningen  
Griller med fast brensel

**FI** Käyttöohjeiden käännös  
Kiinteän polttoaineen grillit

**PL** Tłumaczenie instrukcji obsługi  
Grille na paliwo stałe

**CS** Překlad návodu k použití  
Grily na tuhá paliva

Technische Daten | Technical data | Données techniques | Tekniske data  
 Tekniset tiedot | Dati tecnici | Technische gegevens | Tekniske data |  
 Dane techniczne | Tekniska data | Datos técnicos | Technické údaje



atago

atago-black



DE Edelstahl	DE Edelstahl (lackiert), Gusseisen (emailliert)
EN Stainless steel	EN Stainless steel (lacquered), Cast iron (enamelled)
FR Acier inoxydable	FR Acier inoxydable (laqué), Fonte (émaillée)
DA Rustfrit stal	DA Rustfrit stal (lakeret), Støbejern (emaljeret)
FI Ruostumaton teras	FI Ruostumaton teras (lakattu), Valurauta (emaloitu)
IT Acciaio inox	IT Acciaio inox (verniciato), Ghisa (smaltata)
NL Roestvrij staal	NL Roestvrij staal (gelakt), Gietijzer (geëmailleerd)
NO Rustfritt stal	NO Rustfritt stal (lakkert), Støpejern (emaljert)
PL Stal nierdzewna	PL Stal nierdzewna (lakierowane), Żeliwo (emaliowane)
SV Rostfritt stal	SV Rostfritt stal (lackerad), Gjutjärn (emaljerat)
ES Acero inoxidable	ES Acero inoxidable (lacado), Hierro fundido (esmaltado)
CS Nerezova ocel	CS Nerezova ocel (lakované), Litinová (smaltovaná)



28,3 x 50 x 50 cm	28,3 x 45 x 44,5 cm
11,14 x 19,68 x 19,68 in	11.1 x 17.7 x 17.5 in



6,1 kg	7,5 kg
13,45 lbs	16.5 lbs



DE Grill-Holzkohle, Grill-Holzkohlebrikett, Holz
EN Barbecue charcoal, barbecue charcoal briquette, wood
FR Charbon de bois pour barbecue, brique de charbon de bois pour barbecue, bois
DA Grillkul, grillkulsbriketter, træ
FI Grillihiili, grillihiilibriketti, puuhiili, puu
IT Carbone per barbecue, bricchette di carbone per barbecue, legno
NL Barbecue houtskool, barbecue houtskool briket, hout
NO Grillkull, grillkullbrikett, trevirke
PL Węgiel drzewny do grilla, brykiet węgla drzewnego do grilla, drewno
SV Grillkol, grillkolsbriketter, trä
ES Carbón para barbacoa, briquetas de carbón para barbacoa, madera
CS Grilovací dřevěné uhlí, grilovací dřevěné brikety, dřevo

# Inhaltsverzeichnis

1. Informationen zu dieser Anleitung	4
1.1. Warnzeichen und Signalwörter in der Gebrauchsanleitung	4
2. Bestimmungsgemäße Verwendung und Fehlverwendung	4
3. Zu deiner Sicherheit	5
4. Inbetriebnahme	6
4.1. Montage Atago Grill	7
5. Bedienung	8
5.1. Grillfunktion	9
5.2. Ofenfunktion	10
5.3. Feuerschalenfunktion	11
6. Atago - Abbau und Reinigung	11
7. Entsorgungshinweise	12

DE

EN

FR

IT

ES

DA

NL

SV

NO

FI

PL

CS

**DE:** Wir behalten uns das Recht vor, jederzeit und ohne Vorankündigung Änderungen an unseren Produkten vorzunehmen. Bitte beachte, dass die Abbildungen in dieser Anleitung vom tatsächlichen Produkt abweichen können. **EN:** We reserve the right to make changes to our products at any time and without prior notice. Please note that the illustrations in these instructions may differ from the actual product. **FR:** Nous nous réservons le droit d'apporter des modifications à nos produits à tout moment et sans préavis. Veuillez noter que les illustrations de ce manuel peuvent différer du produit réel. **DA:** Vi forbeholder os ret til at foretage ændringer i vores produkter til enhver tid og uden forudgående varsel. Bemærk, at illustrationerne i denne vejledning kan afvige fra det faktiske produkt. **FI:** Pidätämme oikeuden tehdä tuoteisimme muutoksia milloin tahansa ja ilman ennakkoilmoitusta. Huomaa, että näiden ohjeiden kuvat saattavat poiketa todellisesta tuotteesta. **IT:** Ci riserviamo il diritto di apportare modifiche ai nostri prodotti in qualsiasi momento e senza preavviso. Si prega di notare che le illustrazioni di queste istruzioni possono differire dal prodotto reale. **NL:** We behouden ons het recht voor om op elk moment en zonder voorafgaande kennisgeving wijzigingen aan te brengen aan onze producten. Houd er rekening mee dat de illustraties in deze instructies kunnen afwijken van het daadwerkelijke product. **NO:** Vi forbeholder oss retten til å gjøre endringer i våre produkter når som helst og uten forvarsel. Vær oppmerksom på at illustrasjonene i denne bruksanvisningen kan avvike fra det faktiske produktet. **PL:** Zastrzegamy sobie prawo do wprowadzania zmian w naszych produktach w dowolnym momencie i bez wcześniejszego powiadomienia. Należy pamiętać, że ilustracje w niniejszej instrukcji mogą różnić się od rzeczywistego produktu. **SV:** Vi förbehåller oss rätten att när som helst och utan föregående meddelande göra ändringar i våra produkter. Observera att illustrationerna i denna bruksanvisning kan skilja sig från den faktiska produkten. **ES:** Nos reservamos el derecho a introducir modificaciones en nuestros productos en cualquier momento y sin previo aviso. Tenga en cuenta que las ilustraciones de estas instrucciones pueden diferir del producto real. **CS:** Vyhrazujeme si právo kdykoli a bez předchozího upozornění provést změny v našich produktech. Upozorňujeme, že vyobrazení v tomto návodu se mohou lišit od skutečného výrobku.



# 1. Informationen zu dieser Anleitung

Lies die Gebrauchsanleitung vollständig durch, bevor du den Petromax Grill verwendest.

Die Gebrauchsanleitung bildet die Grundlage für den sicherheitsgerechten Umgang mit dem Grill. Unsachgemäße Verwendung kann zu Personen- und Sachschäden führen. Die Gebrauchsanleitung muss grundsätzlich auch bei Weiterverkauf mitgegeben werden! Bewahre daher alle Unterlagen für den späteren Gebrauch oder für Nachbesitzer auf.

## 1.1. Warnzeichen und Signalwörter in der Gebrauchsanleitung

Die folgenden Symbole und Signalwörter werden in dieser Bedienungsanleitung verwendet:

	<p><b>Warnung! Verletzungsgefahr!</b></p> <p>Bezeichnet Situationen, die zu Verletzungen führen können, wenn sie nicht vermieden werden.</p>
	<p><b>Achtung! Sachbeschädigungsgefahr!</b></p> <p>Bezeichnet Situationen, die zu Schäden an dem Produkt führen können, wenn sie nicht vermieden werden.</p>
	<p><b>Hinweis!</b></p> <p>Macht den Benutzer auf wichtige Anweisungen zur Bedienung in der Gebrauchsanleitung aufmerksam.</p>

## 2. Bestimmungsgemäße Verwendung und Fehlverwendung

Der tragbare Grill für feste Brennstoffe ist für den Einsatz im Freien für private Nutzung konzipiert und sollte auf einer stabilen, feuerfesten Oberfläche verwendet werden, um Lebensmittel mit geeigneten Brennstoffen wie Grill-Holzkohle oder Holzkohlebrikett zu grillen. Halte dabei einen sicheren Abstand zu brennbaren Materialien ein und verwende passende Grillwerkzeuge.

Der Grill darf nicht in Innenräumen verwendet werden, keine ungeeigneten Brennstoffe wie Benzin oder Müll enthalten, und sollte nicht unbeaufsichtigt gelassen oder überfüllt werden, um Brand- und Unfallgefahren zu vermeiden.

### 3. Zu deiner Sicherheit

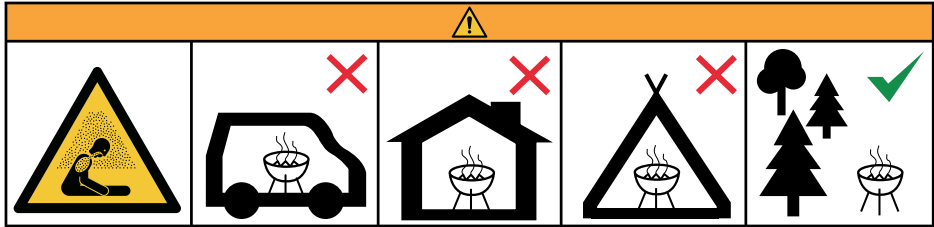

- Betreibe den Grill nicht in geschlossenen und/ oder bewohnbaren Räumen, z.B. Gebäuden, Zelten, Wohnwagen, Wohnmobilen, Booten. Es besteht Lebensgefahr durch Kohlenmonoxid-Vergiftung!
- Wähle einen gut belüfteten Bereich im Freien aus, der nicht in der Nähe von leicht brennbaren Materialien oder Strukturen liegt. Vermeide übermäßig windige Bereiche, um zu verhindern, dass das Feuer außer Kontrolle gerät.
- Beachte örtliche Vorschriften und Umweltschutzbestimmungen bezüglich des Verbrennens im Freien und vermeide das Verbrennen von Abfällen, die gesundheitsschädlich sein könnten.
- Um ein Umkippen und Verletzungen oder Brand zu vermeiden stell sicher, dass die Oberfläche, auf der du den Grill platzierst, stabil und feuerfest ist.
- Der Grill darf nur verwendet werden, wenn beim Überprüfen kein Fehler gefunden wurde. Sobald ein Teil defekt ist, muss es unbedingt vor dem nächsten Gebrauch ersetzt werden.
- Arbeite immer mit Umsicht und nur in guter Verfassung: Müdigkeit, Krankheit, Alkoholgenuss, Medikamenten- und Drogeneinfluss können zu Sachschaden oder Verletzungen führen, da du das Produkt nicht mehr sicher benutzen kannst.
- Um Verletzungen oder Sachschaden zu vermeiden, nimm keine Veränderungen am Grill vor!
- Während des Betriebes darf der Grill nicht bewegt werden. Nach dem Anzünden verschiebe ihn nicht.
- Halte stets ein Löschmittel wie Sand, Wasser oder einen Feuerlöscher in der Nähe, um im Notfall eingreifen zu können.
- Halte während des Brennvorgangs Abstand zum Grill und achte darauf, dass keine Kinder oder Haustiere in der Nähe sind.
- Deck den Grill während des Gebrauches nicht mit brennbarem Material ab.
- Zugängliche Teile können sehr heiß sein. Zum Schutz vor Verbrennungen trag hitzebeständige Handschuhe und beim Grillen, falls erforderlich, eine Schürze, um dich vor heißen Spritzern zu schützen.
- Lass einen brennenden Grill niemals unbeaufsichtigt und vergewissere dich, dass das Feuer vollständig gelöscht ist, bevor du ihn verlässt oder ins Bett gehst.

DE

EN

FR

IT

ES

DA

NL

SV

NO

FI

PL

CS

- Nach dem Brennen sollte dein Grill vollständig abkühlen, bevor du ihn berührst oder reinigst.
- Vor Nässe schützen.
- Trage beim Gebrauch feuerfeste Kleidung.



### Warnung! Verletzungsgefahr!

Greife niemals mit dem Finger in die Lüftungsöffnungen!

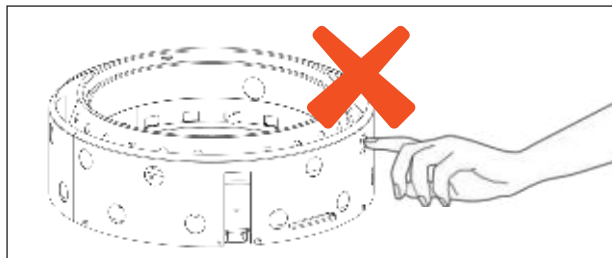

## 4. Inbetriebnahme

Bevor du den Grill zum ersten Mal verwendest, entferne alle Teile aus der Verpackung, wisch sie mit einem feuchten Tuch ab und bau auf. Stelle den Grill im Anschluss auf einem geraden, stabilen und **feuerfesten Untergrund** im Freien ab. Suche einen geeigneten Standort für deinen Grill, an dem er nicht mehr bewegt werden muss. Achte drauf, dass er weder schaukeln noch kippen kann.



### Achtung! Brandgefahr!

Nicht in der Nähe von brennbaren Gegenständen aufstellen. Halte ausreichend Abstand zu Gebäuden, Personen, Tieren, Pflanzen und Gegenständen. Im Schutzbereich dürfen sich keine brennbaren Materialien befinden.

Befolge die Anweisungen für die Montage und Installation des Grills sorgfältig, um sicherzustellen, dass alle Teile korrekt zusammengebaut sind und das Gerät sicher betrieben werden kann.

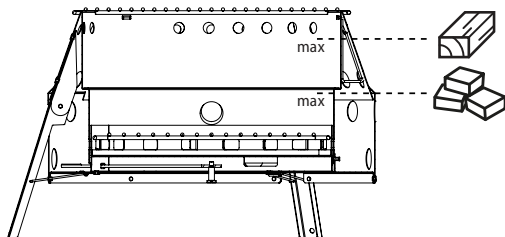

## 4.1. Montage Atago Grill

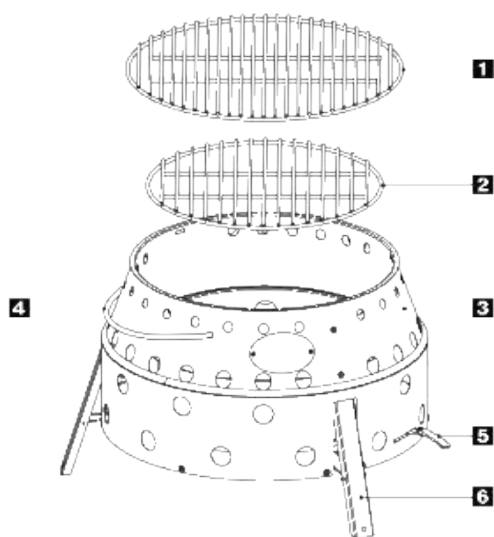

- 1** 1x Grillrost (ø 34 cm / 13.39 in)
- 2** 1x Kohlerost (ø 29 cm / 11.42 in)
- 3** Atago-Grill-Korpus
- 4** Henkel
- 5** Luftzufuhrhebel
- 6** 3 x Standbeine

1. Greif den Henkel mittig. Zieh den Henkel vorsichtig und mit nur leichtem Zug nach oben, sodass der innere Zylinder (3) und die drei Standbeine (6) ausfahren.
2. Lege das Kohlerost (ø 29 cm / 11.42 in) (2) in den Atago. Achte darauf, dass der Ring nach unten zeigt.
3. Stell den nun betriebsbereiten Atago vorsichtig auf einem stabilen, hitzebeständigen, windstillen und ebenen Untergrund ab, an dem er nicht mehr bewegt werden muss.

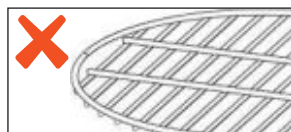
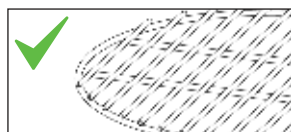
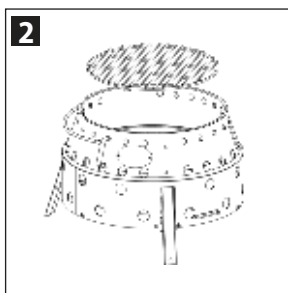
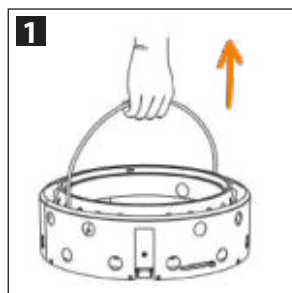

DE

EN

FR

IT

ES

DA

NL

SV

NO



FI

PL

CS

## 5. Bedienung

Vor Beginn stelle einen Eimer Sand zum Löschen von Feuer bereit. Nutze ggf. einen Feuerlöscher.

	<p><b>Achtung! Sachbeschädigungsgefahr!</b></p>
	<p><b>Warnung! Verbrennungsgefahr!</b></p>

Beachte die maximale Füllmenge des Brennstoffbehälters, da es sonst zu einer Überhitzung des Geräts führen könnte und gegebenenfalls Materialschäden am Grillgerät entstehen können.

Verwende immer Hitzeschutzhandschuhe und eine Grillzange, um das Brennmaterial oder Grillzubehör (wie z.B. Grillrost, Grillplatte oder Grillspieße) auf den Grill zu legen!

Platziere den Brennstoff in dem Brennstoffbehälter, zünde ihn an.

### Die Zündtechnik

Anzündhilfen können entweder Papier oder vorzugsweise spezifische Anzündhilfen entsprechend EN 1860-3 sein, z. B. gewachste Holzwolke.

Die Anordnung des Brennstoffs in Atago ist typischerweise kreuzweise. Bei der Anzündtechnik empfehlen wir auch die traditionelle Lagerfeueranordnung: Die Platzierung sowie das Anzünden der Anzündhilfe erfolgt am unteren Ende der Brennstoffcharge.

Die unteren Brennstoffschichten sind kleine Stücke von Anzündmaterial. Oberhalb des Anzündmaterials befinden sich größere Brennholzstücke.

### Luftzufuhrregler

Der Luftzufuhrregler steuert die Menge des zugeführten Sauerstoffs und damit die Hitze und Intensität des Feuers. Vollständig geöffnet für maximale Hitze, teilweise geschlossen für Temperaturkontrolle.

#### 1. Starten des Grills: Maximale Luftzufuhr

Öffne die Luftzufuhr vollständig, um die maximale Menge an Sauerstoff in die Brennkammer zu lassen. Dies fördert eine schnelle und effiziente Entzündung des Brennstoffs, sei es Holzkohle, Briketts oder Holz.

Um zusätzliche Belüftung zu gewährleisten, setze keine Grillplatte oder Haube vor dem Start auf deinem Grill.

## 2. Aufheizen: Luftzufuhr kontrollieren

Sobald der Brennstoff gleichmäßig glüht, reduziere die Luftzufuhr leicht, um eine konstante und gleichmäßige Hitze zu erzeugen. Setze jetzt die Grillplatte auf dein Grill auf.

## 3. Temperaturregelung während des Grillens

Erhöhen der Temperatur: Öffne den Luftzufuhrregler weiter, um mehr Sauerstoff zuzuführen, was die Verbrennung beschleunigt und die Temperatur erhöht.

Verringern der Temperatur: Schließe den Regler teilweise, um die Sauerstoffzufuhr zu reduzieren, was die Verbrennung verlangsamt und die Temperatur senkt.

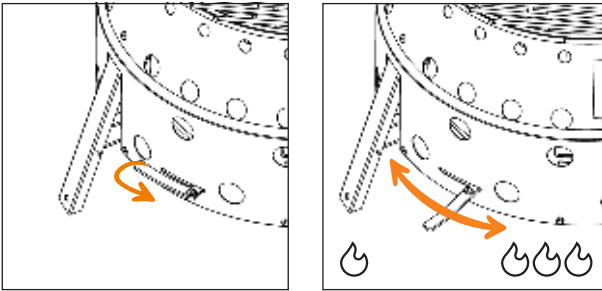

## 4. Ende des Grillens: Luftzufuhr schließen

Wenn du fertig bist, schließe den Luftzufuhrregler vollständig, um die Sauerstoffzufuhr zu unterbrechen und das Feuer zu ersticken. Dadurch kühlt der Grill schneller ab und es entsteht weniger Asche.

## 5.1. Grillfunktion

Die empfohlene **maximale Füllmenge/Füllvolumen fester Brennstoffe:**



### Hinweis!

Lege dein Grillgut erst dann auf dem Grillrost auf, wenn der Brennstoff mit einer Ascheschicht bedeckt ist!

Platziere die Lebensmittel über der Glut oder neben der Glut auf einem Rost und wende sie regelmäßig, um eine gleichmäßige Garung zu erreichen. Beachte die empfohlenen Garzeiten und -temperaturen für verschiedene Lebensmittel.

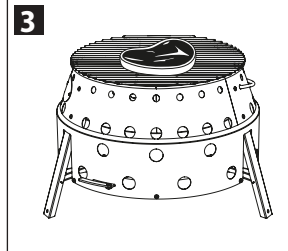
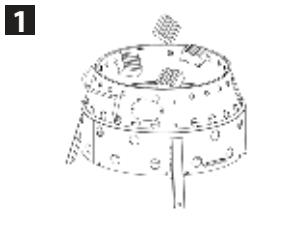

## 5.2. Ofenfunktion



### Achtung! Verletzungs- und Sachbeschädigungsgefahr!

Um Sachschaden oder sogar Verletzungen zu vermeiden ist die Atago Offen-Funktion ausschließlich mit den ausgewählten Petromax Feuertöpfen anwendbar!

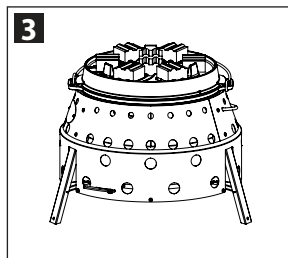
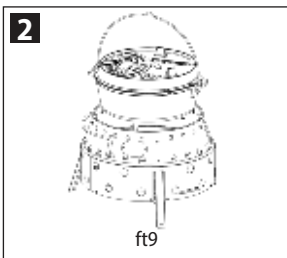
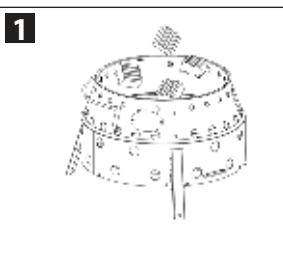

### HINWEIS: Verwendung der Holzkohlebricketts mit dem Petromax Feuertopf:

Feuertopf:	gesamt	unten	oben
ft1/ ft1-t	6	2	4
ft3/ ft3-t	12	4	8
ft4.5/ ft4.5-t	19	6	13
ft6/ ft6-t	28	9	19
ft9/ ft9-t	28	8	20

Wenn der Petromax Feuertopf im Grill verwendet wird, entstehen durch die Briketts unten und durch die auf dem Deckel verteilten Briketts Ober- und Unterhitze wie im Ofen. Die Tabelle gibt die Verwendung mit Petromax Cabix an. Andere Briketts könnten abweichen. Dank der oben genannten Verteilung von Briketts kann der Feuertopf Temperaturen von 200 – 225°C erreichen.

### 5.3. Feuerschalenfunktion



#### Achtung!

Befeuere den Atago nur mit herkömmlichem, gut getrocknetem Naturholz. Behandeltes, lackiertes oder anderweitig verarbeitetes Holz kann gefährliche Dämpfe freisetzen und zu chemischen Reaktionen in der Feuertonne führen.

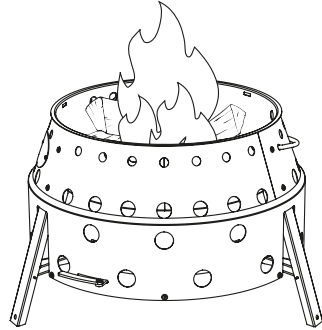

## 6. Atago - Abbau und Reinigung

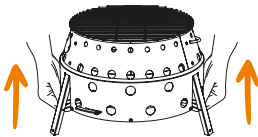

1. Entferne den Grillrost und den Kohlenrost und reinige sie mit einer handelsüblichen Grillbürste aus Messingborsten (keine Stahlborsten).
2. Umfasse mit beiden Händen die gegenüberliegenden Bereiche des äußeren Zylinders und ziehe ihn langsam nach oben, um den inneren Zylinder und die Standbeine einfahren zu lassen.

Entferne nach jeder Nutzung sämtliche abgekühlte Aschereste aus dem Produkt. Kohlerost und Kohleschale lassen sich einfach entfernen und mit einem Handfeger abbürsten.

Lass den Grill inklusive allem Zubehör nicht ungeschützt im Freien stehen. Verstaue die Grillplatte/ den Grillrost erst, wenn diese vollständig abgekühlt und gereinigt ist. Für die dauerhafte Lagerung in den Wintermonaten empfehlen wir einen trocknen und gut durchlüfteten Ort.

DE

**Achtung! Lebensmittelkontaktmaterialien.**

Wenn mit der Zeit Rostflecken auf dem Grillrost erscheinen, ersetze den Grillrost, bevor du den Grill wieder benutzt. Rost kann zu Veränderungen bei den Lebensmitteln führen.

EN

FR

## 7. Entsorgungshinweise

Entsorge die Materialien sortenrein getrennt, entsprechend deinen lokalen Entsorgungsvorschriften. Gib heiße Asche niemals in den Hausmüll! Es besteht Brandgefahr.

IT

ES

Bei Fragen und Problemen unterstützen wir dich gern.

Unseren Kundendienst erreichst du per E-Mail unter: [service@petromax.de](mailto:service@petromax.de).

DA

NL

SV

NO

FI

PL

CS

# Table of Contents

1. About this manual	14
1.1. Warning symbols and signal words used in the manual	14
2. Intended use; misuse	14
3. Safety	15
4. Preparations for use	16
4.1. Assembly of the Atago grill	17
5. Operation	18
5.1. Functions of the grill	19
5.2. Oven function	20
5.3. Furnace function	21
6. Disassembly and cleaning	21
7. Disposal	22

DE

EN

FR

IT

ES

DA

NL

SV

NO

FI

PL

CS





**EN:** Your language is not available? Use this QR code to get more information. **BG:** Вашият език не е достъпен? Използвайте този QR код, за да получите повече информация. **ZH:** 您的语言不适用?使用此二维码获取更多信息。 **EL:** Η γλώσσα σας δεν είναι διαθέσιμη; Χρησιμοποιήστε αυτόν τον κωδικό QR για να λάβετε περισσότερες πληροφορίες. **ID:** Bahasa Anda tidak tersedia? Gunakan kode QR ini untuk mendapatkan informasi lebih lanjut. **JA:** あなたの言語が利用できませんか?このQRコードで詳細をご確認ください。 **KO:** 귀하의 언어를 사용할 수 없나요? 이 QR 코드를 사용하여 자세한 정보를 확인하세요. **LV:** Jūsu valoda nav pieejama? Izmantojiet šo QR kodu, lai iegūtu vairāk informācijas. **LT:** Jūsų kalbos nėra? Norėdami gauti daugiau informacijos, naudokite šį QR kodą. **PT:** A sua língua não está disponível? Utilize este código QR para obter mais informações. **RO:** Limba dvs. nu este disponibilă? Utilizați acest cod QR pentru a obține mai multe informații. **SK:** Váš jazyk nie je k dispozícii? Použite tento QR kód na získanie ďalších informácií. **SL:** Vaš jezik ni na voljo? Za več informacij uporabite to kodo QR. **TR:** Diliniz mevcut değil mi? Daha fazla bilgi almak için bu QR kodunu kullanın. **UK:** Ваша мова недоступна? Скористайтеся цим QR-кодом, щоб отримати більше інформації. **HU:** Az Ön nyelve nem elérhető? Használja ezt a QR-kódot további információkért.

## 1. About this manual

Read the complete user manual before using the Petromax grill. The manual provides the basis for the safe use of the grill. Errors during its operation can cause personal injury and property damage. Include this manual when reselling the grill! Keep all documentation accessible for the new owner to use in the future.

### 1.1. Warning symbols and signal words used in the manual

The manual includes the following warning symbols and signal words:

	<p><b>Attention! Risk of injury!</b> It identifies conditions that could pose an injury risk, if not prevented.</p>
	<p><b>Attention! Risk of property damage!</b> Indicates situations that may lead to damage of a product if not avoided.</p>
	<p><b>Tip!</b> It highlights essential information in the manual regarding the use of the item.</p>

## 2. Intended use; misuse

The portable solid fuel grill is designed for outdoor use by individual users. Place it on a stable, fire-resistant surface to grill food, using suitable fuels like grilling charcoal or charcoal briquettes. Keep a safe distance from flammable materials and utilize proper accessories.

Do not use the grill indoors, moreover do not use inappropriate fuels such as gasoline or trash. Never leave the grill unattended and avoid overfilling it to prevent fire-related and other accidents.

## 3. Safety

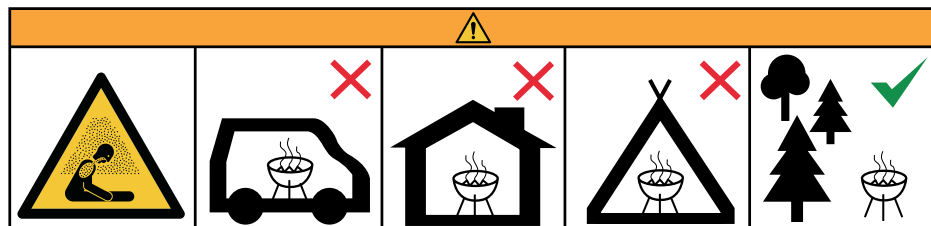

- Do not use the grill in enclosed and/or residential spaces (e.g. in buildings, tents, campers, trailers or boats). Life-threatening hazard from carbon monoxide poisoning!
- When outdoors, select a well-ventilated area, distant from flammable materials and structures. Avoid areas with strong wind to keep the fire under control.
- Follow local regulations and environmental protection guidelines when using open fire outdoors; refrain from burning waste that may pose a health hazard.
- Ensure the grill rests on a stable, fire-resistant surface to prevent tilting and injuries.
- You can use the grill only if, upon checking it, you can find no defects or issues. If any part sustains damage, ensure you replace it before using the grill again.
- Use the grill with care, also being fit physically and mentally: Fatigue, illness, alcohol consumption, and the influence of drugs (including illegal ones) can result in material losses or injuries, as the user will not be able to use the product safely.
- To prevent injuries and property damage, avoid modifying the grill in any manner!
- Do not move the grill while it is in use. Do not move the grill after lighting the fire.
- Always have fire extinguishing materials like sand, water, or a fire extinguisher nearby to act quickly in case of an emergency.
- When the grill is lit, ensure you keep a safe distance and make sure children and pets are not nearby.
- Do not cover the grill with flammable material during use.
- Accessible components may become extremely hot. Wear protective gloves to prevent burns, and if needed, use an apron to shield yourself from hot splashes.
- Always supervise a burning grill; make sure to fully extinguish the fire before leaving it and before going to sleep. Once grilling is finished, let the grill cool down entirely before touching or cleaning it.
- Protect it from moisture.
- Wear flame-resistant clothing during use.

DE

EN

FR

IT

ES

DA

NL

SV

NO

FI

PL

CS



### Attention! Risk of injury!

Do not place fingers in the ventilation openings.

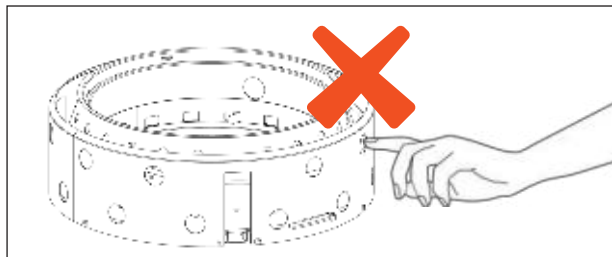

## 4. Preparations for use

Before using the grill for the first time, remove all packaging materials, clean the product with a damp cloth, and assemble it. Finally, set the grill on an even, stable, and **fire-proof surface** outdoors. Choose a location for the grill where you won't need to move it later. Make sure it cannot rock or sway.



### Attention! Fire hazard!

Keep the grill away from flammable items. Keep a safe distance from buildings, people, animals, vegetation, and other items. Combustible materials must not be present in the hazard zone.

Follow the assembly and installation instructions for the grill carefully to ensure that the components are correctly assembled and the grill can be used safely.

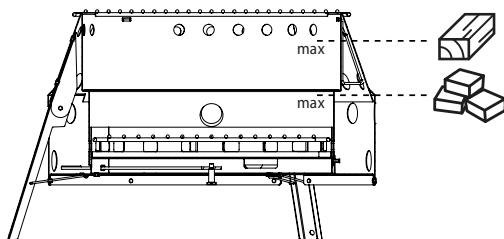

## 4.1. Assembly of the Atago grill

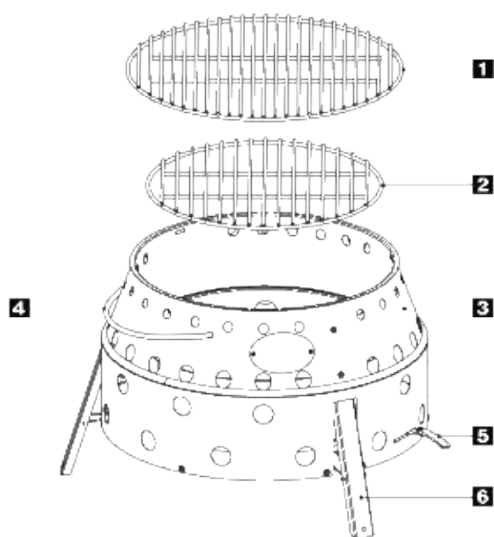

- 1** 1 x grate (34 cm diameter)
- 2** 1 x coal grate (29 cm diameter)
- 3** The Atago grill body
- 4** Handle
- 5** Air supply lever/ damper
- 6** 3 x legs

1. Grab the handle at its center. Pull the handle up carefully so that the middle cylinder (3) and three legs (6) extend.
2. Insert charcoal grate (29 cm diameter) into the Atago grill.
3. Position the ready-to-use Atago grill on a stable, fireproof, level surface in a location that is not too windy. Make sure you won't need to relocate the grill.

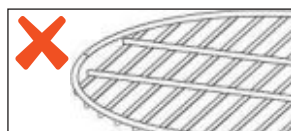
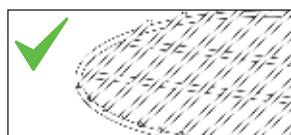
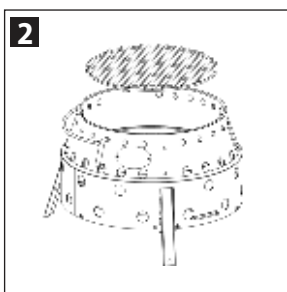
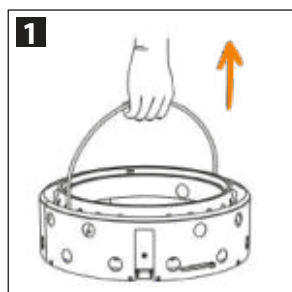

## 5. Operation

Before starting to use the grill you need to have a bucket of sand ready to put out any fire. You can also use a fire extinguisher.



### **Attention! Risk of property damage!**

Be mindful of the maximum capacity of the solid fuel compartment; otherwise, the device might overheat, resulting in its damage.



### **Warning! Risk of burns!**

Always wear heat-resistant gloves and use tongs to arrange fuel or components like the grate, plate, or rotisserie on the grill.

Put the fuel in the fuel compartment and ignite it.

## Igniting the fuel

To assist with igniting fuel, you can use either paper or, preferably, kindling that meets the EN 1860-3 standard, such as waxed wood wool.

Usually, you arrange fuel in the Atago grill in a crosswise pattern. As regards the ignition technique, we recommend doing it like an ordinary campfire: place the kindling at the bottom of the proper fuel, and light it there.

Use small pieces and kindling for the lower layers of combustible material. Place larger pieces of fuel above the kindling.

## Airflow regulator / damper

The air supply regulator enables you to control the oxygen level, thereby adjusting the temperature and intensity of the fire. Opening the damper fully generates maximum heat, partially closing it lets you manage the temperature.

### 1. Starting the grill: Maximum air access

Open the damper fully to supply the maximum amount of oxygen to the combustion chamber. Enables fast and efficient fuel ignition, whether it's charcoal, briquettes, or wood.

For extra ventilation, initially avoid placing any tiles or covers on the grill.

## 2. Heating up: control of air access

Once the fuel is glowing evenly, adjust the airflow to maintain steady and consistent heat. Now you can place the plate on the grill.

## 3. Temperature adjustment while grilling

Raising the temperature: Open the damper wider to supply more oxygen, accelerating combustion and causing a rise in temperature.

Reducing the temperature: Close the damper partially to decrease oxygen supply; this action will slow combustion down and reduce the temperature.

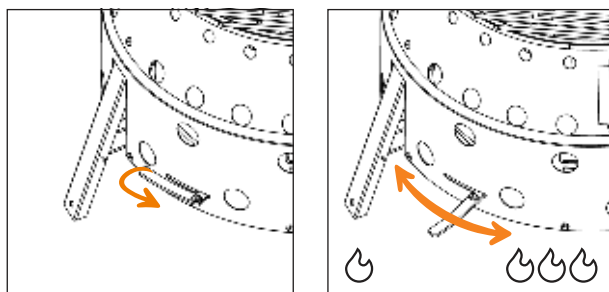

## 4. Ending the grilling: closing the damper

When you finish grilling, fully close the air supply damper to stop the oxygen supply and put out the fire. This way, the grill will cool down faster and produce less ash.

## 5.1. Functions of the grill

Recommended **maximum filling with solid fuel:**



### Tip!

Place products intended for grilling on the grate only when the fuel is covered with a layer of ash!

Position the food above or beside the embers on the grill, and rotate it frequently to ensure uniform grilling. Follow the suggested cooking times and temperatures for different kinds of food.

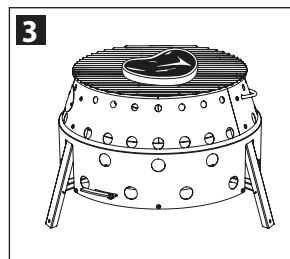
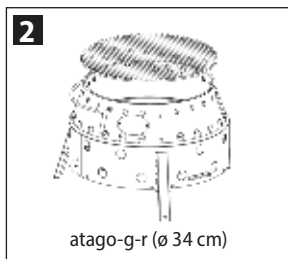
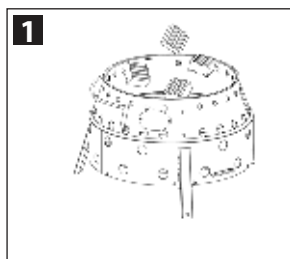

## 5.2. Oven function



### Attention! Risk of injuries and property damage!

To prevent property damage or injuries, use the Atago grill as a stove only with compatible Petromax fire pots.

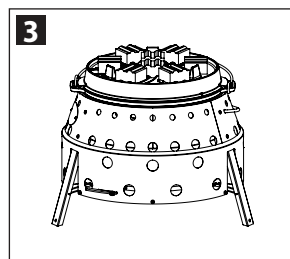
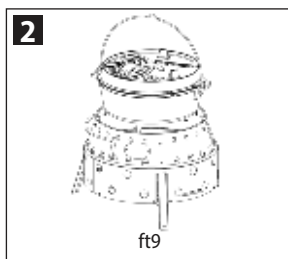
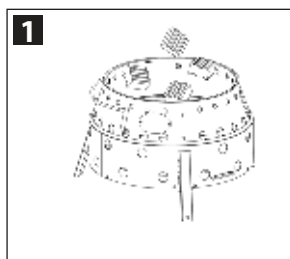

### ATTENTION: Use of charcoal briquettes with the Petromax fire pot:

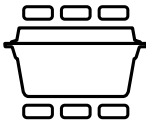
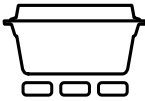
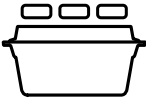
Fire pot:	on both sides	from the bottom	from the top
			
ft1/ ft1-t	6	2	4
ft3/ ft3-t	12	4	8
ft4.5/ ft4.5-t	19	6	13
ft6/ ft6-t	28	9	19
ft9/ ft9-t	28	8	20

Using the Petromax fire pot on the grill, with briquettes positioned underneath and on the lid, a heat source is created that cooks from both above and below, similar to an oven. The table shows the use cases for the Petromax Cabix briquette. Using different types of briquettes might lead to different results. The described briquette arrangement allows the firepot to achieve temperatures between 200-225° Celsius.

### 5.3. Furnace function



#### Attention!

Supply the Atago Grill only with regular, well-dried natural wood. Treated, varnished, or otherwise processed wood can emit hazardous fumes and trigger chemical reactions in the furnace.

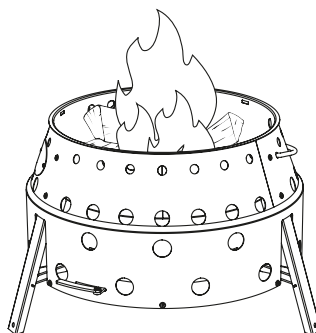
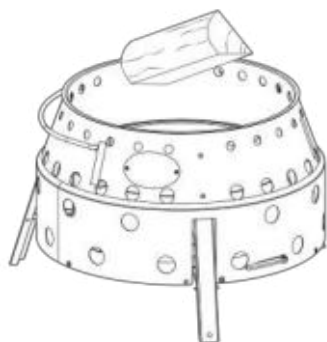

## 6. Disassembly and cleaning



1. Remove the grill grate and the coal grate, clean them with a regular brass (not steel) grill brush!
2. Hold the opposite points on the outer cylinder with both hands and gently lift it to conceal the inner cylinder and the legs.

Clear all cooled ash residues from the device after each use. You can easily disassemble the coal grate and shield for cleaning with a hand brush.

Do not leave the grill and its accessories outside without any cover. Store the grilling plate/grate only after they have fully cooled and been cleaned. We suggest a dry, well-ventilated location for winter long-term storage.



**Attention! Materials intended for contact with food.**

Replace the grate if rust develops over time before using it again. Rust can cause changes in food products.

## 7. Disposal

Separate and dispose of materials according to local regulations. Never remove hot ash with household waste – fire hazard.

If you have any questions or encounter difficulties, we will always offer you support.

You can reach our customer service department at: [service@petromax.de](mailto:service@petromax.de).

DE

EN

FR

IT

ES

DA

NL

SV

NO

FI

PL

CS

# Table des matières

1. A propos de la notice	24
1.1. Symboles d'avertissement et signalisation utilisés dans la notice	24
2. Usage prévu; mauvais usage	24
3. Sécurité	25
4. Mise en service	26
4.1. Montage du gril Atago	27
5. Utilisation	28
5.1. Fonction gril	29
5.2. Fonction four	30
5.3. Fonction foyer	31
6. Démontage et nettoyage	31
7. Elimination	32

DE

EN

FR

IT

ES

DA

NL

SV

NO

FI

PL

CS





**EN:** Your language is not available? Use this QR code to get more information. **BG:** Вашият език не е достъпен? Използвайте този QR код, за да получите повече информация. **ZH:** 您的语言不适用?使用此二维码获取更多信息。 **EL:** Η γλώσσα σας δεν είναι διαθέσιμη. Χρησιμοποιήστε αυτόν τον κωδικό QR για να λάβετε περισσότερες πληροφορίες. **ID:** Bahasa Anda tidak tersedia? Gunakan kode QR ini untuk mendapatkan informasi lebih lanjut. **JA:** あなたの言語が利用できませんか?このQRコードで詳細をご確認ください。 **KO:** 귀하의 언어를 사용할 수 없나요? 이 QR 코드를 사용하여 자세한 정보를 확인하세요. **LV:** Jūsu valoda nav pieejama? Izmantojiet šo QR kodu, lai iegūtu vairāk informācijas. **LT:** Jūsų kalbos nėra? Norėdami gauti daugiau informacijos, naudokite šį QR kodą. **PT:** A sua língua não está disponível? Utilize este código QR para obter mais informações. **RO:** Limba dvs. nu este disponibilă? Utilizați acest cod QR pentru a obține mai multe informații. **SK:** Váš jazyk nie je k dispozícii? Použite tento QR kód na získanie ďalších informácií. **SL:** Vaš jezik ni na voljo? Za več informacij uporabite to kodo QR. **TR:** Diliniz mevcut değil mi? Daha fazla bilgi almak için bu QR kodunu kullanın. **UK:** Ваша мова недоступна? Скористайтеся цим QR-кодом, щоб отримати більше інформації. **HU:** Az Ön nyelve nem elérhető? Használja ezt a QR-kódot további információkért.

## 1. A propos de la notice

Lisez l'intégralité de la notice avant d'utiliser le barbecue Petromax. Les instructions de la notice constituent la base d'une utilisation sûre du barbecue. Les erreurs commises lors de l'utilisation du barbecue peuvent entraîner des blessures et des dégâts matériels. Lors de la revente de votre barbecue, joignez ce mode d'emploi à l'appareil ! Conservez toute la documentation pour que le nouveau propriétaire puisse l'utiliser plus tard.

### 1.1. Symboles d'avertissement et signalisation utilisés dans le manuel

Les symboles d'avertissement et les mots de signalisation suivants sont utilisés dans le manuel:

	<p><b>Attention : risque de blessure!</b></p> <p>Identifie les situations susceptibles d'entraîner un risque de blessure si elles ne sont pas évitées.</p>
	<p><b>Attention : risque de dommages matériels!</b></p> <p>Identifie les situations susceptibles d'endommager le produit si elles ne sont pas évitées.</p>
	<p><b>Conseil!</b></p> <p>Attire l'attention de l'utilisateur sur les informations importantes dans la notice concernant l'utilisation de l'article.</p>

## 2. Utilisation prévue ; mauvais usage

Le barbecue portable à combustible solide a été conçu pour être utilisé à l'extérieur par des particuliers. Il doit être installé sur une surface stable et résistante au feu pour griller des aliments en utilisant des types de combustibles appropriés, tels que le charbon de bois pour barbecue ou les briquettes de charbon de bois. Ce faisant, il convient de respecter une distance de sécurité par rapport aux matériaux combustibles et d'utiliser les accessoires appropriés.

Le barbecue ne doit pas être utilisé à l'intérieur. En outre, il est interdit d'utiliser des combustibles inappropriés tels que l'essence ou les déchets. Le barbecue ne doit pas être laissé sans surveillance et ne doit pas être trop rempli afin d'éviter les incendies et autres accidents.

### 3. Sécurité

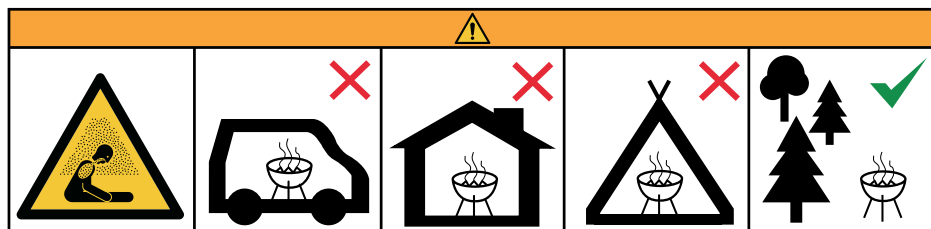

- N'utilisez pas le barbecue dans des espaces fermés et/ou habitables, tels que bâtiments, tentes, camping-cars, remorques, bateaux. Risque d'intoxication au monoxyde de carbone!
- À l'extérieur, choisissez un endroit bien ventilé, à l'écart des matériaux et structures inflammables. Évitez les zones où le vent est intense afin que le feu ne devienne pas incontrôlable.
- Respectez les réglementations environnementales locales et les règles relatives à l'utilisation de feux ouverts en plein air ; évitez de brûler des déchets qui peuvent être dangereux pour la santé.
- Pour éviter de basculer le grill et de vous blesser, assurez-vous que la surface sur laquelle vous placez le grill est stable et résistante au feu.
- Le barbecue ne peut être utilisé que si aucun défaut ou panne n'ont été constatés lors de son inspection. Dès qu'une pièce est endommagée, elle doit être remplacée avant la prochaine utilisation.
- Travaillez toujours avec prudence et en bonne condition physique et mentale : La fatigue, la maladie, la consommation d'alcool, l'influence de médicaments et de drogues peuvent entraîner des dommages matériels ou des blessures, car l'utilisateur ne sera plus en mesure d'utiliser le produit en toute sécurité.
- Pour éviter les blessures et les dégâts matériels, ne modifiez pas le barbecue de quelque manière que ce soit !
- Le grill ne doit pas être déplacé pendant son fonctionnement. Une fois allumé, il ne doit plus être déplacé.
- Ayez toujours à proximité des agents extincteurs tels que du sable, de l'eau ou un extincteur pour intervenir en cas d'urgence.
- Une fois le barbecue allumé, gardez toujours une distance de sécurité par rapport à lui et assurez-vous que les enfants et les animaux domestiques ne se trouvent pas à proximité.
- Ne couvrez pas le barbecue avec des matériaux inflammables pendant son utilisation.
- Les parties accessibles peuvent être très chaudes. Pour vous protéger des brûlures, portez des gants de protection et, si nécessaire, un tablier pour vous protéger des projections chaudes.
- Un barbecue allumé ne doit jamais être laissé sans surveillance ; vous devez toujours vous assurer

DE que le feu est complètement éteint avant de vous en éloigner et avant d'aller vous coucher. Après  
EN opération laissez le gril refroidir complètement ; ce n'est qu'à ce moment-là qu'il peut être touché  
FR ou nettoyé.

- Protéger de l'humidité.
- Porter des vêtements résistant aux flammes pendant l'utilisation.



**Attention : risque de blessure !**

Ne mettez jamais vos doigts dans les bouches d'aération.

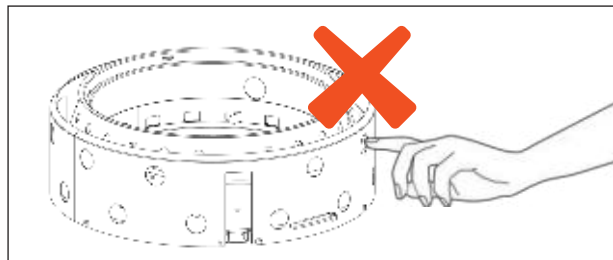

#### 4. Mise en service

Avant d'utiliser le barbecue pour la première fois, il convient de retirer tous les éléments de l'emballage, de laver le produit à l'aide d'un chiffon humide et de l'assembler. Enfin, le barbecue doit être installé à l'air libre sur une **surface** plane, stable et **ignifuge**. Le barbecue doit être placé à un endroit où il ne devra plus être déplacé. Veillez à ce qu'il ne puisse pas se balancer ou basculer.



**Attention : risque d'incendie!**

Ne pas placer le gril à proximité d'objets combustibles. Restez à une distance appropriée des bâtiments, des personnes, des animaux, des plantes et des objets. Il ne doit pas y avoir de matériaux combustibles dans la zone dangereuse.

Suivez attentivement les instructions d'assemblage et d'installation du barbecue pour vous assurer que les composants sont assemblés correctement et que le barbecue peut être utilisé en toute sécurité.

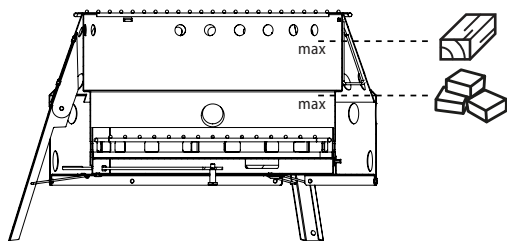

## 4.1. Assemblage du gril Atago

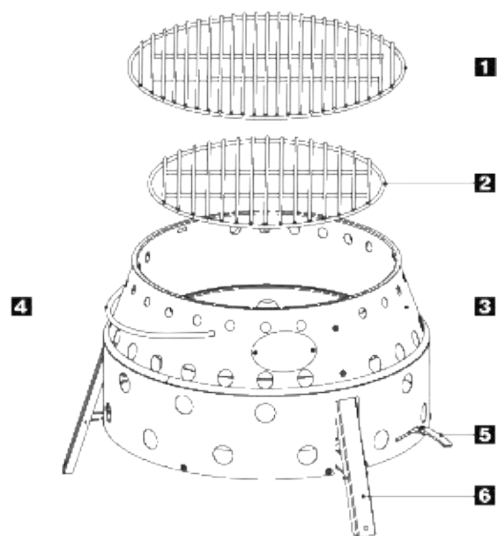

- 1** 1 x grille (diamètre 34 cm)
- 2** 1 x grille à charbon de bois (diamètre 29 cm)
- 3** Corps de gril Atago
- 4** Poignée
- 5** Levier d'alimentation en air/évacuation d'air
- 6** 3 x pieds

1. Saisir la poignée en son centre. Tirer prudemment la poignée vers le haut pour faire sortir le cylindre central (3) et les trois pieds (6).
2. Insérer la grille à charbon de bois (diamètre 29 cm) dans le gril Atago.
3. Placez maintenant le gril Atago prêt à l'emploi sur une surface stable, ignifuge et plane, dans un endroit où il n'y a pas trop de vent ; veillez à ne plus devoir déplacer davantage le gril.

DE

EN

FR

IT

ES

DA

NL

SV

NO

FI

PL

CS

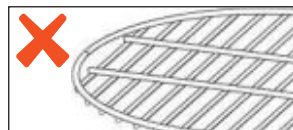
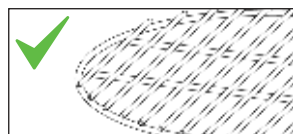
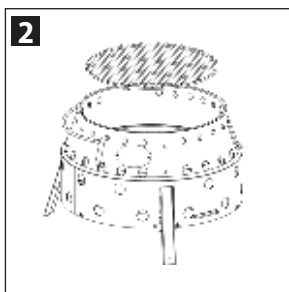
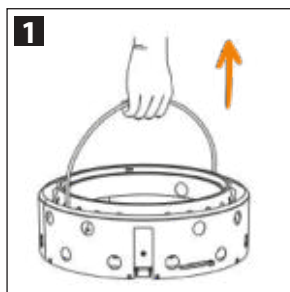

## 5. Utilisation

Préparez un seau de sable avant de commencer le travail pour éteindre le feu. On peut éventuellement utiliser un extincteur.



### Attention : risque de dommages matériels !

Veillez à respecter la capacité maximale de l'espace réservé au combustible solide, sinon l'appareil risque de surchauffer et d'endommager le gril.



### Avertissement ! Risque de brûlures !

Utilisez toujours des gants et des pinces résistants à la chaleur pour placer le combustible ou les accessoires (tels que la grille, la plaque ou la broche) sur le gril.

Placez le carburant dans le réservoir, allumez-le.

## Allumage du combustible

Pour vous aider à allumer le combustible, vous pouvez utiliser soit du papier, soit, comme il est recommandé, un allume-feu conforme à la norme EN 1860-3, tel que de la laine de bois avec de la cire.

Le combustible du gril Atago est généralement disposé en croix. En ce qui concerne la technique d'allumage, nous vous conseillons de procéder comme pour un feu de camp normal: Placez allume-feu au fond du combustible proprement dit et allumez-le à cet endroit.

Les couches inférieures de matériaux combustibles doivent être constituées de petits morceaux et d'allume-feu. Au-dessus de l'allume-feu, le combustible est disposé en morceaux plus grands.

## Régulateur d'accès d'air / clapet

Le régulateur d'air permet de contrôler l'apport d'oxygène et donc de réguler la température et l'intensité du feu. Une ouverture maximale signifie une chaleur maximale, une fermeture partielle permet de contrôler la température.

## 1. Démarrage du grill : apport d'air maximal

Ouvrez complètement le clapet pour apporter un maximum d'oxygène dans la chambre de combustion. Cela permet un allumage rapide et efficace du combustible, qu'il s'agisse de charbon de bois, de briquettes ou de bois.

Pour assurer une meilleure ventilation, ne placez pas de plaque ou de couvercle sur le grill dans un premier temps.

## 2. Chauffage : contrôle d'accès de l'air

Une fois que le combustible est uniformément incandescent, réduisez légèrement l'apport d'air afin d'obtenir une chaleur constante et homogène. La plaque peut maintenant être placée sur le grill.

## 3. Contrôle de la température pendant la cuisson

Augmenter la température : Ouvrez plus fortement le clapet pour apporter plus d'oxygène, ce qui accélère la combustion et augmente la température.

Réduction de la température : Fermeture partielle du régulateur pour réduire l'apport d'oxygène, ce qui ralentit la combustion et abaisse la température.

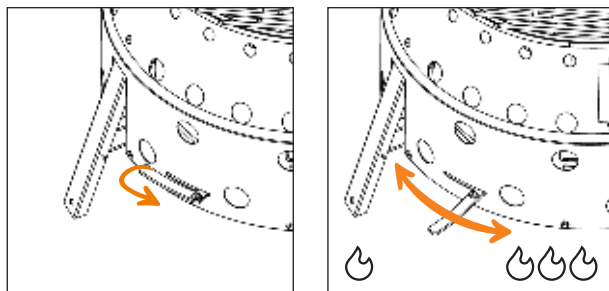

## 4. Fin de l'opération : Fermeture du clapet

À la fin de la cuisson, fermez complètement la commande d'arrivée d'air pour interrompre l'apport d'oxygène et étouffer le feu. De cette manière, le grill refroidira plus rapidement et il y aura moins de cendres.

## 5.1. Fonction grill

Remplissage **maximal recommandé pour les combustibles solides:**



### Conseil !

Ne placez les produits à griller sur la grille que lorsque le combustible est recouvert d'une couche de cendres!

Les aliments doivent être placés au-dessus ou à côté des braises sur la grille, et retournés régulièrement pour obtenir un traitement thermique uniforme. Les durées et les températures recommandées pour la préparation des différents types d'aliments doivent être respectées.

1



2

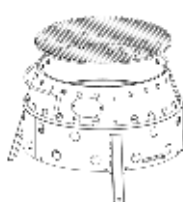

atago-g-r (ø 34 cm)

3

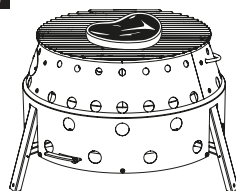

## 5.2. Fonction four



### Attention : risque de blessures et de dommages matériels!

Pour éviter tout dommage matériel ou même corporel, n'utilisez le gril Atago comme four qu'avec des pots à feu Petromax assortis.

1



2



ft9

3

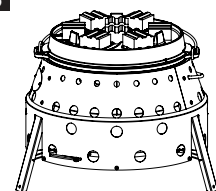

### NOTE : Utilisation de briquettes de charbon de bois avec le pot à feu Petromax :

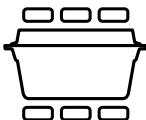
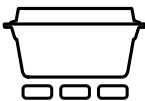
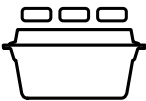
Pot à feu:	des deux côtés	d'en bas	d'en haut
			

ft1/ ft1-t	6	2	4
ft3/ ft3-t	12	4	8
ft4.5/ ft4.5-t	19	6	13
ft6/ ft6-t	28	9	19
ft9/ ft9-t	28	8	20

Lors de l'utilisation du pot à feu Petromax sur le grill, une source de chaleur agissant par le haut et par le bas, comme dans un four, sera créée par le placement de la brique en bas et sur le couvercle. Le tableau présente les cas d'utilisation des briquettes Petromax Cabix. L'utilisation d'autres types de briquettes peut donner des résultats différents. Avec la répartition des briquettes décrite ci-dessus, il est possible d'atteindre des températures de l'ordre de 200 à 225 °C dans le pot.

### 5.3. Fonction four



#### Attention !

Le barbecue Atago ne doit être alimenté qu'avec du bois naturel ordinaire et bien séché. Le bois traité, verni ou autrement transformé peut dégager des vapeurs dangereuses et entraîner des réactions chimiques dans le foyer.

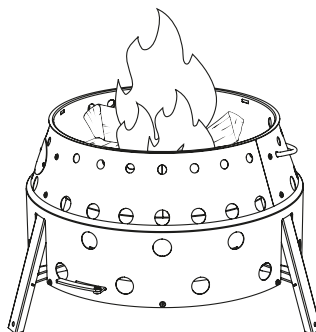

## 6. Démontage et nettoyage

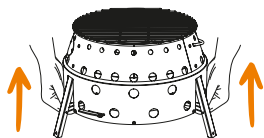

1. Retirez la grille du gril et les charbons, nettoyez-les avec une brosse à gril en laiton (pas en acier)!
2. Avec les deux mains, saisissez les points opposés du cylindre extérieur et le tirez lentement vers le haut pour rétracter le cylindre intérieur et les pieds.

Après chaque utilisation, enlevez tous les résidus de cendres refroidies de l'appareil. La grille et le couvercle du charbon de bois peuvent être facilement démontés et nettoyés à l'aide d'une brosse à main.

Le gril et ses équipements ne doivent pas être laissés à l'extérieur sans protection. La plaque/les grilles du gril ne doivent être rangées que lorsqu'elles sont complètement refroidies et nettoyées. Pour un stockage à long terme pendant l'hiver, nous recommandons un endroit sec et bien ventilé.



### **Attention : matériaux destinés à entrer en contact avec des denrées alimentaires.**

Si la grille présente des signes de rouille au fil du temps, elle doit être remplacée avant la prochaine utilisation. La rouille peut entraîner une altération des aliments.

## 7. Élimination

Éliminer les matériaux après séparation conformément aux réglementations locales en matière de recyclage. Ne jamais jeter les cendres chaudes avec les ordures ménagères - risque d'incendie.

Nous vous apporterons toujours notre soutien si vous avez des questions ou des difficultés.

Notre service après-vente est joignable par courrier électronique : [service@petromax.de](mailto:service@petromax.de).

# Indice

1. Informazioni sul manuale	34
1.1. Simboli di avvertimento e parole di segnalazione utilizzate nel manuale	34
2. Uso previsto in base alla destinazione; uso improprio	34
3. Sicurezza	35
4. Avviamento	36
4.1. Montaggio della griglia Atago	37
5. Servizio	38
5.1. Funzione della griglia	39
5.2. Funzione del forno	40
5.3. Funzione del focolare	41
6. Smontaggio e pulizia	41
7. Smaltimento	42

DE

EN

FR

IT

ES

DA

NL

SV

NO

FI

PL

CS





**EN:** Your language is not available? Use this QR code to get more information. **BG:** Вашият език не е достъпен? Използвайте този QR код, за да получите повече информация. **ZH:** 您的语言不适用?使用此二维码获取更多消息。 **EL:** Η γλώσσα σας δεν είναι διαθέσιμη; Χρησιμοποιήστε αυτόν τον κωδικό QR για να λάβετε περισσότερες πληροφορίες. **ID:** Bahasa Anda tidak tersedia? Gunakan kode QR ini untuk mendapatkan informasi lebih lanjut. **JA:** あなたの言語が利用できませんか?このQRコードで詳細をご確認ください。 **KO:** 귀하의 언어를 사용할 수 없나요? 이 QR 코드를 사용하여 자세한 정보를 확인하세요. **LV:** Jūsu valoda nav pieejama? Izmantojiet šo QR kodu, lai iegūtu vairāk informācijas. **LT:** Jūsų kalbos nėra? Norėdami gauti daugiau informacijos, naudokite šį QR kodą. **PT:** A sua língua não está disponível? Utilize este código QR para obter mais informações. **RO:** Limba dvs. nu este disponibilă? Utilizați acest cod QR pentru a obține mai multe informații. **SK:** Váš jazyk nie je k dispozícii? Použite tento QR kód na získanie ďalších informácií. **SL:** Vaš jezik ni na voljo? Za več informacij uporabite to kodo QR. **TR:** Diliniz mevcut değil mi? Daha fazla bilgi almak için bu QR kodunu kullanın. **UK:** Ваша мова недоступна? Скористайтеся цим QR-кодом, щоб отримати більше інформації. **HU:** Az Ön nyelve nem elérhető? Használja ezt a QR-kódot további információkért.

## 1. Informazioni sul manuale

Prima di utilizzare la griglia Petromax, leggere attentamente il manuale d'uso. Il manuale costituisce la base per un utilizzo sicuro della griglia. Eventuali errori durante il funzionamento possono causare lesioni personali e danni materiali. Dopo la rivendita della griglia, bisogna includere il presente manuale! Conservare tutta la documentazione in modo che possa essere utilizzata in seguito dal nuovo proprietario.

### 1.1. Simboli di avvertimento e parole di segnalazione utilizzate nel manuale

Nel manuale vengono utilizzati i seguenti simboli di avvertimento e parole di segnalazione:

	<p><b>Attenzione! Rischio di lesioni!</b></p> <p>Identifica le situazioni che potrebbero comportare un rischio di infortunio se non evitate.</p>
	<p><b>Attenzione! Rischio di danni materiali!</b></p> <p>Identifica le situazioni che, se non evitate, potrebbero causare danni al prodotto.</p>
	<p><b>Consiglio!</b></p> <p>Richiama l'attenzione dell'utente sulle informazioni importanti del manuale relative all'uso dell'oggetto.</p>

## 2. Uso previsto in base alla destinazione; uso improprio

La griglia portatile a combustibile solido è stata sviluppata per l'uso all'aperto da parte di utenti privati; deve essere posizionata su una superficie stabile e resistente al fuoco per poter grigliare i cibi utilizzando tipi di combustibile appropriati, come carbonella per barbecue o bricchette di carbone. In questo caso, mantenere una distanza di sicurezza dai materiali combustibili e utilizzare accessori appropriati.

La griglia non deve essere utilizzata in ambienti chiusi e, inoltre, non devono essere utilizzati combustibili non idonei come benzina o rifiuti. La griglia non deve essere lasciata incustodita e non deve essere riempita eccessivamente per evitare incendi e altri incidenti.

### 3. Sicurezza

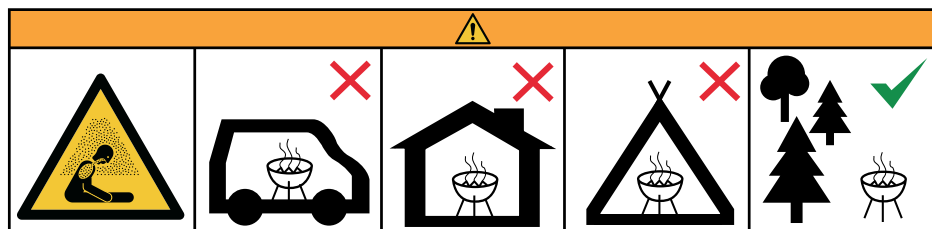

- La griglia non deve essere utilizzata all'interno e/o in aree residenziali, ad esempio edifici, tende, camper, roulotte, barche. Pericolo di morte per avvelenamento da monossido di carbonio!
- All'aperto, scegliere un luogo con una buona ventilazione, lontano da materiali e strutture infiammabili. Evitate le zone in cui il vento è intenso per evitare che l'incendio sfugga al controllo.
- Rispettare le norme ambientali locali e le regole relative all'uso di fuochi all'aperto; evitare di bruciare rifiuti che possono essere pericolosi per la salute.
- Per evitare il ribaltamento e le lesioni, assicurarsi che la superficie su cui si posiziona la griglia sia stabile e ignifuga.
- La griglia può essere utilizzata solo se non sono stati riscontrati difetti o anomalie durante l'ispezione. Non appena una qualsiasi parte si rompe, è essenziale sostituirla prima dell'uso successivo.
- Lavorate sempre con attenzione e in buone condizioni fisiche e mentali: La stanchezza, la malattia, il consumo di alcol, l'influenza di farmaci e droghe possono causare danni materiali o lesioni, in quanto l'utente non sarà più in grado di utilizzare il prodotto in modo sicuro.
- Per evitare lesioni e danni materiali, non modificare in alcun modo la griglia!
- La griglia non deve essere spostata durante il funzionamento. Una volta accesa, non deve essere spostata.
- Tenere sempre nelle vicinanze agenti estinguenti come sabbia, acqua o un estintore per intervenire in caso di emergenza.
- Quando la griglia è accesa, mantenete sempre una distanza di sicurezza e assicuratevi che bambini e animali domestici non si trovino nelle vicinanze.
- Non coprire il barbecue con materiale infiammabile durante l'uso.
- Gli elementi disponibili possono essere molto caldi. Per proteggersi dalle ustioni, indossare guanti protettivi e, se necessario, un grembiule per proteggersi dagli schizzi caldi.
- La griglia accesa non deve mai essere lasciata incustodita; bisogna sempre assicurarsi che il

DE  
EN  
FR  
IT  
ES  
DA  
NL  
SV  
NO  
FI  
PL  
CS

fuoco sia stato completamente spento prima di allontanarsi e prima di andare a letto. Dopo l'affumicatura, lasciare che la griglia si raffreddi completamente; solo allora potrà essere toccata o pulita.

- Proteggere dall'umidità.
- Indossare indumenti ignifughi durante l'uso.



### **Attenzione! Rischio di lesioni!**

Non inserire mai le dita nelle bocchette di aerazione.

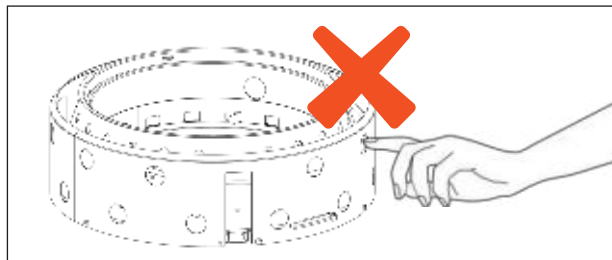

## **4. Avviamento**

Prima di utilizzare la griglia per la prima volta, rimuovere tutti gli imballaggi; lavare il prodotto con un panno umido e montare. Infine, la griglia deve essere posizionata all'aperto su una superficie piana, **stabile e ignifuga**. È necessario trovare un posto per la griglia che non debba essere spostato ulteriormente. Assicuratevi che non possa oscillare o dondolare.



### **Attenzione! Pericolo d'incendio!**

Non collocare la griglia vicino a oggetti combustibili. Mantenere una distanza adeguata da edifici, persone, animali, piante e oggetti. Nella zona di pericolo non devono essere presenti materiali combustibili.

Seguire attentamente le istruzioni di montaggio e installazione della griglia per assicurarsi che i componenti siano assemblati correttamente e che il barbecue possa essere utilizzato in modo sicuro.

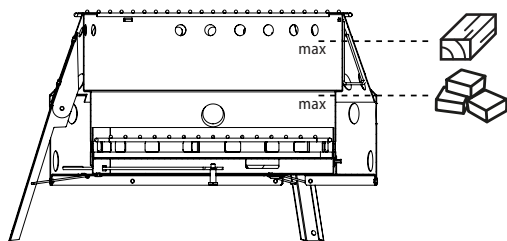

## 4.1. Montaggio della griglia Atago

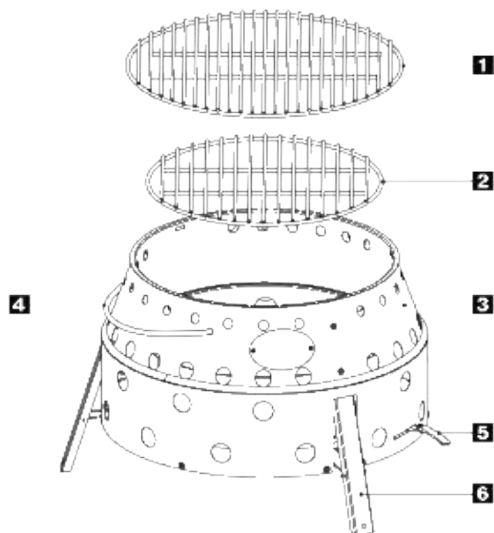

- 1** 1 x griglia (diametro 34 cm)
- 2** 1 x griglia per carbonella (diametro 29 cm)
- 3** Corpo della griglia Atago
- 4** Impugnatura
- 5** Leva di alimentazione dell'aria/vetro
- 6** 3 x piedi

1. Afferrare la maniglia al centro. Tirare con cautela la maniglia verso l'alto in modo che il cilindro centrale (3) e i tre piedi (6) scivolino fuori.
2. Inserire la griglia per carbonella (diametro 29 cm) nella griglia Atago.
3. Posizionare ora la griglia Atago pronta per l'uso su una superficie stabile, ignifuga e piana, in un luogo non troppo ventoso; fare attenzione a non dover spostare ulteriormente la griglia.

DE

EN

FR

IT

ES

DA

NL

SV

NO

FI

PL

CS

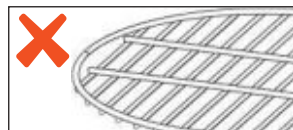
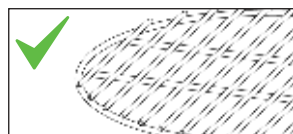
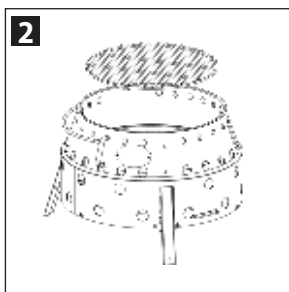
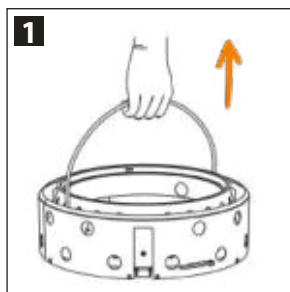

## 5. Servizio

Prima di iniziare il lavoro, munirsi di un secchio di sabbia per spegnere il fuoco. In alternativa, è possibile utilizzare un estintore.



### Attenzione! Rischio di danni materiali!

Prestare attenzione alla capacità massima dello spazio per il combustibile solido; in caso contrario, l'unità potrebbe surriscaldarsi e vi è il rischio di danneggiare la griglia.



### Avvertenza! Rischio di ustioni!

Utilizzare sempre guanti e pinze resistenti al calore per posizionare il combustibile o gli accessori (come la griglia, la piastra o lo spiedo) sulla griglia.

Mettere il combustibile nel serbatoio, accenderlo.

## Accensione del combiustibile

Per aiutarsi ad accendere il combustibile, si può usare della carta o, come si consiglia, un accendifuoco conforme alla norma EN 1860-3, come la lana di legno con cera.

Il combustibile della griglia Atago va solitamente disposto a croce. Per quanto riguarda la tecnica di accensione del fuoco, consigliamo di procedere come per un normale focolaio: L'accendifuoco deve essere posto sul fondo del combustibile vero e proprio e lì acceso.

Gli strati inferiori di materiale combustibile devono essere costituiti da piccoli pezzi e accendifuoco. Sopra l'accendifuoco, il combustibile va disposto in pezzi più grandi.

## Regolatore di accesso dell'aria / vetro

Il regolatore di accesso all'aria consente di controllare l'apporto di ossigeno e quindi di regolare la temperatura e l'intensità del fuoco. La massima apertura significa il massimo calore, la chiusura parziale permette di controllare la temperatura.

## 1. Avviamento della griglia: Massimo accesso dell'aria

Aprire completamente il tettuccio per immettere la massima quantità di ossigeno nella camera di combustione. Ciò consente un'accensione rapida ed efficiente del combustibile, sia esso carbonella, bricchette o legna.

Per garantire una maggiore ventilazione, all'inizio non collocare alcun piatto o coperchio sulla griglia.

## 2. Riscaldamento: Controllo dell'accesso dell'aria

Una volta che il combustibile è incandescente in modo uniforme, l'alimentazione dell'aria deve essere leggermente ridotta per ottenere un calore costante e uniforme. A questo punto è possibile posizionare una piastra sulla griglia.

## 3. Controllo della temperatura durante la cottura alla griglia

**Aumento della temperatura:** Aprire maggiormente il tettuccio per fornire più ossigeno, che accelera la combustione e aumenta la temperatura.

**Riduzione della temperatura:** Chiusura parziale del regolatore per ridurre l'apporto di ossigeno; ciò rallenta la combustione e abbassa la temperatura.

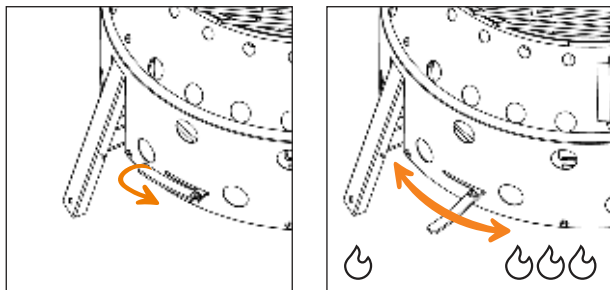

## 4. Conclusione della cottura alla griglia: Chiusura del vetro

Al termine della cottura alla griglia, chiudere completamente il comando di alimentazione dell'aria per interrompere l'apporto di ossigeno e spegnere il fuoco. In questo modo, la griglia si raffredderà più velocemente e si produrrà meno cenere.

## 5.1. Funzione della griglia

Consigliato **riempimento massimo di combustibile solido:**



### Consiglio!

I prodotti da grigliare devono essere collocati sulla griglia solo quando il combustibile è coperto da uno strato di cenere!

Gli alimenti devono essere posizionati sopra o accanto alle braci sulla griglia e girati regolarmente per ottenere un trattamento termico uniforme.

È necessario rispettare i tempi e le temperature di preparazione raccomandati per i diversi tipi di alimenti

1



2

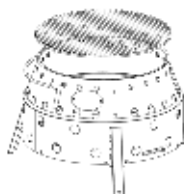

atago-g-r (ø 34 cm / 13.39 in)

3

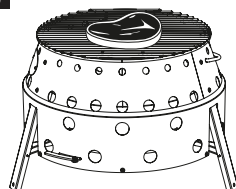

## 5.2. Funzione forno



### Attenzione: rischio di lesioni e danni materiali!

Per evitare danni alle cose o addirittura lesioni, utilizzare il grill Atago come forno solo con i forni Petromax abbinati.

1



2



ft9

3

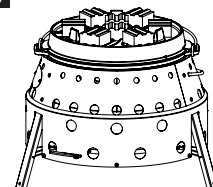

**Nota: utilizzare bricchette di carbone con il forno olandese Petromax:**

Dutch oven:	su entrambi i lati	dal basso	dall'alto

ft1/ ft1-t	6	2	4
ft3/ ft3-t	12	4	8
ft4.5/ ft4.5-t	19	6	13
ft6/ ft6-t	28	9	19
ft9/ ft9-t	28	8	20

Quando un forno Petromax viene utilizzato su un barbecue, si crea una fonte di calore che interagisce dall'alto e dal basso, come in un forno, posizionando le bricchette sul coperchio dal basso. La tabella mostra i casi d'uso delle bricchette Petromax Cabix. L'utilizzo di altri tipi di bricchetti può dare risultati diversi. Distribuendo le bricchette come descritto sopra, si possono raggiungere temperature dell'ordine di 200-225 °C nel forno.

### 5.3. Funzione del focolare



#### Attenzione!

La griglia Atago deve essere alimentata solo con legna naturale normale e ben essiccata. Il legno trattato, verniciato o altrimenti lavorato può rilasciare vapori pericolosi e provocare reazioni chimiche nel focolare.

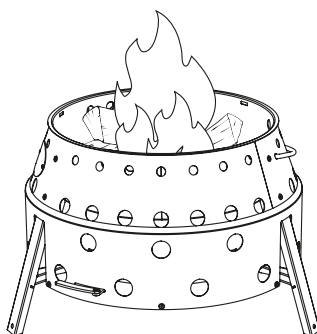

DE

## 6. Smontaggio e pulizia

EN

FR

IT



1. Rimuovere la griglia e le braci, pulirle con una normale spazzola di ottone (non di acciaio)!
2. Con entrambe le mani, afferrare i punti opposti del cilindro esterno e tirarlo lentamente verso l'alto per far rientrare il cilindro interno e i piedi.

ES

Rimuovere tutti i residui di cenere raffreddata dall'apparecchio dopo ogni utilizzo. La griglia e il coperchio della carbonella possono essere facilmente smontati e puliti con una spazzola.

DA

La griglia e le sue attrezzature non devono essere lasciati all'aperto senza alcuna protezione. Non riporre la piastra/griglia finché non è completamente raffreddata e pulita. Per la conservazione a lungo termine durante l'inverno, si consiglia un luogo asciutto e ben ventilato.

NL

SV



### **Attenzione! Materiali a contatto con gli alimenti.**

Se la griglia mostra segni di ruggine nel tempo, deve essere sostituita prima dell'uso successivo. La ruggine può portare a cambiamenti nei prodotti alimentari.

NO

FI

## 7. Smaltimento

PL

Dopo la separazione, i materiali devono essere smaltiti in conformità alle norme locali in materia di smaltimento. Non smaltire mai la cenere calda con i rifiuti domestici - rischio di incendio.

CS

Vi forniremo sempre assistenza in caso di domande o difficoltà.

Il nostro servizio clienti può essere contattato via e-mail: [service@petromax.de](mailto:service@petromax.de).

# Índice de contenidos

1. Información sobre las instrucciones	44
1.1. Símbolos de advertencia y palabras de aviso utilizados en el manual	44
2. Utilización según el uso previsto; uso indebido	44
3. Seguridad	45
4. Puesta en marcha	46
4.1. Montaje de la parrilla Atago	47
5. Uso de la parrilla	48
5.1. Función parrilla	49
5.2. Función horno	50
5.3. Función hornillo	51
6. Desmontaje y limpieza	51
7. Eliminación	52

DE

EN

FR

IT

ES

DA

NL

SV

NO

FI

PL

CS





**EN:** Your language is not available? Use this QR code to get more information. **BG:** Вашият език не е достъпен? Използвайте този QR код, за да получите повече информация. **ZH:** 您的语言不适用?使用此二维码获取更多信息。 **EL:** Η γλώσσα σας δεν είναι διαθέσιμη; Χρησιμοποιήστε αυτόν τον κωδικό QR για να λάβετε περισσότερες πληροφορίες. **ID:** Bahasa Anda tidak tersedia? Gunakan kode QR ini untuk mendapatkan informasi lebih lanjut. **JA:** あなたの言語が利用できませんか?このQRコードで詳細をご確認ください。 **KO:** 귀하의 언어를 사용할 수 없나요? 이 QR 코드를 사용하여 자세한 정보를 확인하세요. **LV:** Jūsu valoda nav pieejama? Izmantojiet šo QR kodu, lai iegūtu vairāk informācijas. **LT:** Jūsų kalbos nėra? Norėdami gauti daugiau informacijos, naudokite šį QR kodą. **PT:** A sua língua não está disponível? Utilize este código QR para obter mais informações. **RO:** Limba dvs. nu este disponibilă? Utilizați acest cod QR pentru a obține mai multe informații. **SK:** Váš jazyk nie je k dispozícii? Použite tento QR kód na získanie ďalších informácií. **SL:** Vaš jezik ni na voljo? Za več informacij uporabite to kodo QR. **TR:** Diliniz mevcut değil mi? Daha fazla bilgi almak için bu QR kodunu kullanın. **UK:** Ваша мова недоступна? Скористайтесь цим QR-кодом, щоб отримати більше інформації. **HU:** Az Ön nyelve nem elérhető? Használja ezt a QR-kódot további információkért.

# 1. Información sobre las instrucciones

Lea el manual de instrucciones completo antes de utilizar la parrilla Petromax. Las instrucciones constituyen la base para un uso seguro de la parrilla. Los errores de uso durante el manejo de la parrilla pueden provocar lesiones personales y daños materiales. ¡En caso de revender la parrilla, incluya el manual de instrucciones! Conserve toda la documentación para que un nuevo propietario pueda utilizarla posteriormente.

## 1.1. Símbolos de advertencia y palabras de aviso utilizados en el manual de instrucciones

En el manual de instrucciones se utilizan los siguientes símbolos de advertencia y palabras de aviso:

	<b>¡Atención! ¡Riesgo de lesiones!</b> Identifica ciertas situaciones que podrían provocar un riesgo de lesiones si no se evitan.
	<b>¡Atención! ¡Riesgo de daños materiales!</b> Identifica ciertas situaciones que podrían provocar daños materiales si no se evitan.
	<b>¡Consejo!</b> Llama la atención del usuario sobre información importante contenida en el manual de instrucciones relativa al uso del producto.

## 2. Utilización según el uso previsto; uso indebido

La parrilla portátil de combustible sólido ha sido desarrollada para su uso en exteriores por usuarios privados; debe montarse sobre una superficie estable resistente al fuego para poder asar alimentos utilizando los tipos de combustible adecuados, como carbón vegetal o briquetas de carbón vegetal. Al usar el producto manténgase a una distancia segura de materiales combustibles y utilice los accesorios adecuados.

La parrilla no debe utilizarse en interiores, además no deben utilizarse combustibles no adecuados como gasolina o basura. La parrilla no debe dejarse sin vigilancia y no debe llenarse en exceso para evitar incendios y otros accidentes.

### 3. Seguridad

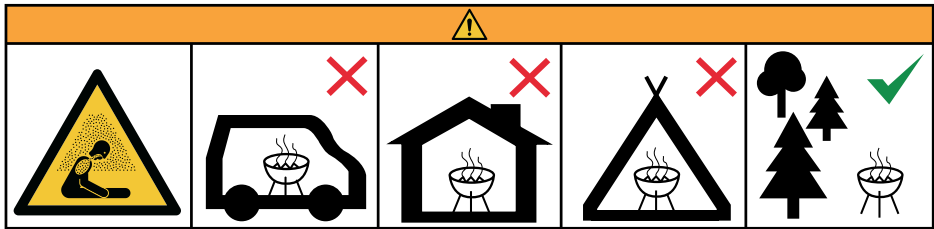

- No utilice la parrilla en habitaciones cerradas y/o interiores, por ejemplo, de edificios, tiendas de campaña, caravanas, remolques o embarcaciones. ¡Peligro de muerte por intoxicación con monóxido de carbono!
- Cuando esté al aire libre, elija un lugar bien ventilado, lejos de materiales y estructuras inflamables. Evite aquellas zonas donde el viento sea intenso para que el fuego no se descontrolé.
- Siga la normativa medioambiental local y las normas relativas al uso de hogueras al aire libre; evite quemar basura que pueda suponer un riesgo para la salud.
- Para evitar vuelcos y lesiones, asegúrese de que la superficie sobre la que coloca la parrilla es estable e ignífuga.
- La parrilla sólo puede utilizarse si no se han detectado fallos o defectos durante su inspección. Si una pieza resulta dañada, habrá que sustituirla obligatoriamente antes del siguiente uso.
- Utilice el producto con cuidado en todo momento y en buenas condiciones mentales y físicas: El cansancio, los estados de enfermedad, el consumo de alcohol, la influencia de ciertos medicamentos y drogas pueden provocar daños materiales o lesiones, ya que el usuario no podrá utilizar el producto de forma segura.
- Para evitar lesiones y daños materiales, ¡no realice ningún tipo de modificación en la parrilla!
- La parrilla no debe moverse mientras está en uso. Una vez encendida, no debe cambiarse de sitio.
- Tenga siempre cerca agentes extintores como arena, agua o un extintor para intervenir en caso de emergencia.
- Cuando la parrilla esté encendida, manténgase siempre a una distancia prudencial y asegúrese de que no haya niños ni animales domésticos en los alrededores.
- No cubra la barbacoa con material inflamable durante el funcionamiento.
- Los elementos accesibles pueden estar muy calientes. Para evitar quemaduras, utilice guantes de protección y, si fuese necesario, un delantal para protegerse de las salpicaduras.
- Nunca deje la parrilla sin vigilancia mientras está encendida, asegúrese siempre de que el fuego se ha apagado por completo antes de alejarse de ella y antes de acostarse.

DE

EN

FR

IT

ES

DA

NL

SV

NO

FI

PL

CS

- Cuando haya dejado de cocinar, deje que la parrilla se enfríe completamente; sólo entonces podrá tocarla o limpiarla.
- Protéjala de la humedad.
- Lleve ropa ignífuga mientras la esté usando.



**¡Atención! ¡Riesgo de lesiones!**

No introduzca nunca los dedos en los orificios de ventilación.

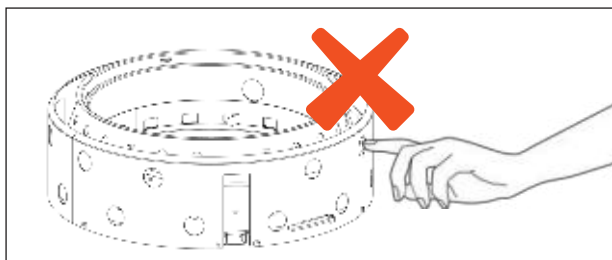

#### 4. Puesta en marcha

Antes de utilizar la parrilla por primera vez, retire todo el embalaje; limpie el producto con un paño húmedo y móntelo. Por último, la parrilla debe colocarse en una superficie al aire libre que esté nivelada, estable y sea **ignífuga**. Coloque la parrilla en un lugar donde no sea necesario moverla más. Asegúrese de que no pueda balancearse ni mecerse.



**¡Atención! ¡Riesgo de incendio!**

No coloque la parrilla cerca de objetos combustibles. Mantenga una distancia adecuada de edificios, personas, animales, plantas y objetos. No debe haber materiales combustibles en la zona de peligro.

Siga atentamente las instrucciones de montaje e instalación de la parrilla para asegurarse de que los distintos elementos están montados correctamente y de que la parrilla puede utilizarse con seguridad.

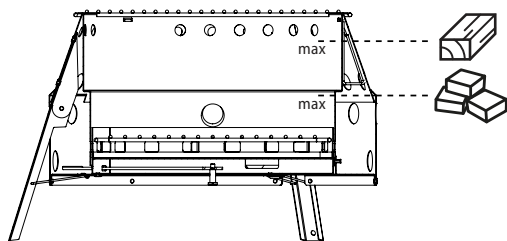

## 4.1. Montaje de la parrilla Atago

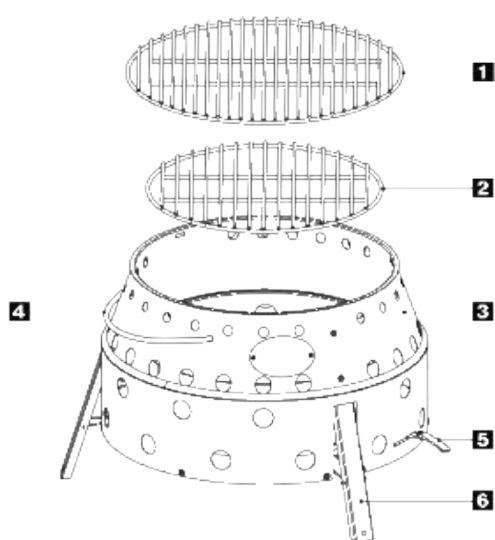

- 1** 1 rejilla (34 cm de diámetro)
- 2** 1 rejilla para el carbón (29 cm de diámetro)
- 3** Cuerpo de la parrilla Atago
- 4** Asa
- 5** Palanca de suministro de aire/trampilla
- 6** 3 patas

1. Coja el asa por el centro. Tire con cuidado del asa hacia arriba para que el cilindro central (3) y las tres patas (6) puedan deslizarse hacia fuera.
2. Introduzca la rejilla para el carbón (29 cm de diámetro) en la parrilla Atago.
3. A continuación, coloque la parrilla Atago ya lista para usar sobre una superficie estable, ignífuga y nivelada, en un lugar donde no haga demasiado viento; asegúrese de no tener que mover más la parrilla.

DE

EN

FR

IT

ES

DA

NL

SV

NO

FI

PL

CS

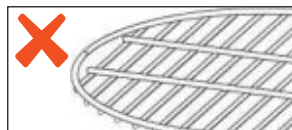
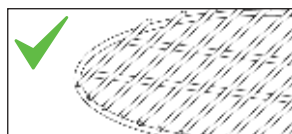
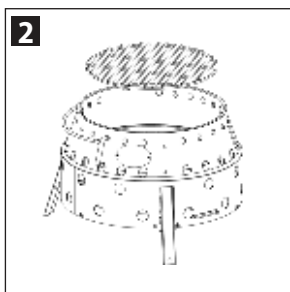
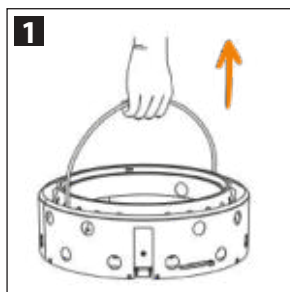

## 5. Uso de la parrilla

Tenga preparado un cubo de arena antes de empezar a utilizarla para apagar el fuego. También puede utilizar un extintor.



### ¡Atención! ¡Riesgo de daños materiales!

Preste atención a la capacidad máxima del espacio para combustible sólido; de lo contrario, la parrilla puede sobrecalentarse y existe el riesgo de que sufra daños.



### ¡Advertencia! ¡Riesgo de quemaduras!

Utilice siempre guantes y pinzas resistentes al calor para colocar el combustible o los accesorios (como la rejilla, la placa o el espetón) en la parrilla.

Coloque el combustible en el depósito y enciéndalo.

## Encendido del combustible

Para ayudarle a encender el combustible, puede utilizar papel o, como se recomienda, un iniciador de fuego que cumpla la norma EN 1860-3, como lana de madera con cera.

El combustible de la parrilla Atago suele colocarse en cruz. En cuanto a la técnica para encenderlo, recomendamos hacerlo como si lo hiciera con una hoguera: Coloque el iniciador en la parte inferior del combustible y préndale fuego.

Las capas inferiores del material combustible deben estar compuestas de trozos pequeños e iniciadores. Por encima del iniciador del fuego, el combustible se coloca en trozos de mayor tamaño.

## Regulador de suministro de aire / trampilla

El regulador de aire permite controlar el suministro de oxígeno y, por lo tanto, regular la temperatura y la intensidad del fuego. Su apertura máxima implica la mayor temperatura, el cierre parcial

permite controlar la temperatura.

## 1. Puesta en marcha de la parrilla. Máximo suministro de aire

Abra completamente la trampilla para introducir la máxima cantidad de oxígeno en la cámara de combustión. Esto permite un encendido rápido y eficaz del combustible, ya sea carbón, briquetas o madera.

Para proporcionar una ventilación adicional, al principio no coloque ninguna placa o tapa sobre la parrilla.

## 2. Calentamiento: Control de acceso del aire

Una vez que el combustible arda uniformemente, reduzca ligeramente el suministro de aire para obtener un calor constante y uniforme. Ahora ya puede colocar la placa sobre la parrilla.

## 3. Ajuste de temperatura durante el asado

Aumento de la temperatura: Abra más la trampilla para que entre más oxígeno, de esta forma se acelera la combustión y aumenta la temperatura.

Reducción de la temperatura: Cierre parcialmente el regulador para reducir el aporte de oxígeno; esto ralentizará la combustión y reducirá la temperatura.

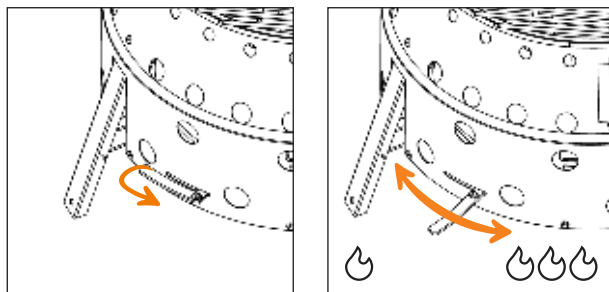

## 4. Terminar de asar: Cierre de la trampilla

Cuando haya terminado de cocinar, cierre completamente el regulador de suministro de aire para interrumpir el suministro de oxígeno y sofocar el fuego. De esta forma la parrilla se enfriará con mayor velocidad y se formará menos ceniza.

### 5.1. Función parrilla

Llenado **máximo recomendado de combustible sólido:**

DE

EN

FR

IT

ES

DA

NL

SV

NO

FI

PL

CS



### ¡Consejo!

Coloque los productos a asar en la parrilla una vez que el combustible esté cubierto por una capa de ceniza.

Los alimentos deben colocarse encima o al lado de las brasas de la parrilla, y rotarse con regularidad para conseguir un tratamiento térmico uniforme. Deben respetarse los tiempos y temperaturas recomendados para la preparación de los distintos tipos de alimentos.

1



2

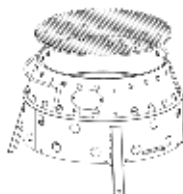

atago-g-r (ø 34 cm)

3

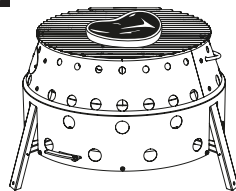

## 5.2. Función horno



### ¡Atención! ¡Riesgo de lesiones y daños materiales!

Para evitar daños materiales o incluso lesiones, utilice la parrilla Atago como hornillo únicamente con las ollas para fuego Petromax.

1



2



ft9

3

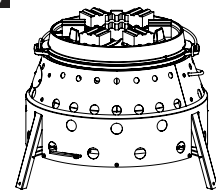

### ATENCIÓN: Uso de briquetas de carbón vegetal con la olla para fuego Petromax:

Olla para fuego:	a ambos lados	abajo	arriba

ft1/ ft1-t	6	2	4
ft3/ ft3-t	12	4	8
ft4.5/ ft4.5-t	19	6	13
ft6/ ft6-t	28	9	19
ft9/ ft9-t	28	8	20

Cuando se utiliza una olla Petromax en una parrilla, se creará una fuente de calor que interactúa desde arriba y desde abajo, como en un horno, colocando las briquetas desde abajo y sobre la tapa. La tabla muestra ejemplos de uso de la briquea Petromax Cabix. El uso de otros tipos de briquea puede ofrecer resultados diferentes. La distribución de briquetas descrita anteriormente permite alcanzar temperaturas en la cámara de combustión del orden de 200-225 °C.

### 5.3. Función hornillo



#### ¡Atención!

La barbacoa Atago sólo debe alimentarse con leña natural y bien seca.  
La madera tratada, barnizada o procesada de otro modo puede liberar vapores peligrosos y provocar reacciones químicas en el hornillo.

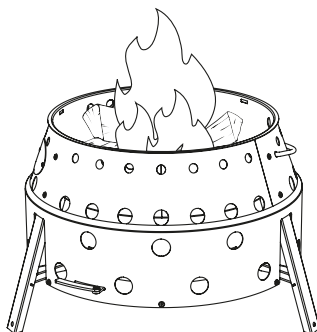

DE

EN

FR

IT

ES

DA

NL

SV

NO

FI

PL

CS

## 6. Desmontaje y limpieza



1. Retire la rejilla de la parrilla y las brasas, límpielas con un cepillo apto para parrillas de latón (no de acero).
2. Con ambas manos, sujete los puntos opuestos del cilindro exterior y tire de él lentamente hacia arriba para retraer el cilindro interior y las patas.

Elimine todos los restos de ceniza enfriada del producto después de cada uso. La rejilla y la tapa del carbón pueden desmontarse y limpiarse fácilmente con un cepillo.

La parrilla y sus accesorios no deben dejarse a la intemperie sin ninguna protección. La placa/rejillas de la parrilla sólo deben guardarse cuando estén completamente frías y limpias. Para un almacenamiento prolongado durante el invierno, recomendamos un lugar seco y bien ventilado.



### **¡Atención! Materiales destinados a entrar en contacto con los alimentos.**

Si la rejilla muestra signos de óxido con el paso del tiempo, debe sustituirse antes del siguiente uso. El óxido puede provocar alteraciones en los alimentos.

## 7. Eliminación

Elimine los materiales una vez separados de acuerdo con la normativa local de reciclaje. Nunca deseche las cenizas calientes junto a la basura doméstica - riesgo de incendio.

En caso de alguna pregunta o duda no dude en ponerse en contacto con nosotros.

Puede ponerse en contacto con nuestro servicio de atención al cliente a través del correo electrónico: [service@petromax.de](mailto:service@petromax.de).

# Indholdsfortegnelse

1. Om vejledningen	54
1.1. Advarselssymboler og signalord, som anvendes i vejledningen	54
2. Anvendelse i overensstemmelse med formålet; fejlagtig anvendelse	54
3. Sikkerhed	55
4. Igangsætning	56
4.1. Montage af Atago-grillen	57
5. Betjening	58
5.1. Grillens funktion	59
5.2. Ovnens funktion	60
5.3. Ildstedets funktion	61
6. Afmontering og rengøring	61
7. Bortskaffelse	62

DE

EN

FR

IT

ES

DA

NL

SV

NO

FI

PL

CS





EN: Your language is not available? Use this QR code to get more information. BG: Вашият език не е достъпен? Използвайте този QR код, за да получите повече информация. ZH: 您的语言不通用?使用此二维码获取更多信息。EL: Η γλώσσα σας δεν είναι διαθέσιμη; Χρησιμοποιήστε αυτόν τον κωδικό QR για να λάβετε περισσότερες πληροφορίες. ID: Bahasa Anda tidak tersedia? Gunakan kode QR ini untuk mendapatkan informasi lebih lanjut. JA: あなたの言語が利用できませんか?このQRコードで詳細をご確認ください。KO: 귀하의 언어를 사용할 수 없나요? 이 QR 코드를 사용하여 자세한 정보를 확인하세요. LV: Jūsu valoda nav pieejama? Izmantojiet šo QR kodu, lai iegūtu vairāk informācijas. LT: Jūsų kalbos nėra? Norėdami gauti daugiau informacijos, naudokite šį QR kodą. PT: A sua língua não está disponível? Utilize este código QR para obter mais informações. RO: Limba dvs. nu este disponibilă? Utilizați acest cod QR pentru a obține mai multe informații. SK: Váš jazyk nie je k dispozícii? Použite tento QR kód na získanie ďalších informácií. SL: Vaš jezik ni na voljo? Za več informacij uporabite to kodo QR. TR: Diliniz mevcut değil mi? Daha fazla bilgi almak için bu QR kodunu kullanın. UK: Ваша мова недоступна? Скористайтесь цим QR-кодом, щоб отримати більше інформації. HU: Az Ön nyelve nem elérhető? Használja ezt a QR-kódot további információkért.

## 1. Om vejledningen

Inden anvendelsen af Petromax-grillen skal hele brugervejledningen læses igennem. Vejledningen er grundlaget for en sikker anvendelse af grillen. Fejl i forbindelse med brugen af grillen kan føre til person- og tingsskade. Ved salg af grillen, skal denne vejledning vedlægges. Opbevar den samlede dokumentation, således at den nye ejer kan gøre brug af denne.

### 1.1. Advarselssymboler og signalord, som anvendes i vejledningen

I vejledningen er anvendt følgende advarselssymboler og signalord:

	<p><b>Advarsel! Risiko for legemsbeskadigelse</b></p> <p>Betegner en situation, som kan føre til legemsbeskadigelse, såfremt man ikke forebygger dette.</p>
	<p><b>Advarsel! Risiko for tingsskade!</b></p> <p>Betegner en situation, som kan føre til beskadigelse af produktet, såfremt man ikke forebygger dette.</p>
	<p><b>Godt råd!</b></p> <p>Gør brugeren opmærksom på vigtig information om den anvendte genstand, som kan findes i vejledningen.</p>

## 2. Anvendelse i overensstemmelse med formålet; fejlagtig anvendelse

Flytbar grill til fast brændsel er udviklet til anvendelse til privat brug i fri luft; Den skal anbringes på et stabilt underlag, som er modstandsdygtigt mod påvirkning fra ild, med henblik på at grille fødevarer med anvendelse af en passende form for brændstof, så som trækul til grilning eller trækulsbriketter. I forbindelse hermed skal holdes en sikker afstand til brændbare materialer og anvendes passende redskaber.

Grillen må ikke anvendes indendørs, og ydermere må ikke anvendes forkerte former for brændstof, så som benzin eller affald. Grillen må ikke efterlades uden opsyn, og for at undgå ulykker forbundet med brand eller andet, må den ikke overfyldes.

### 3. Sikkerhed

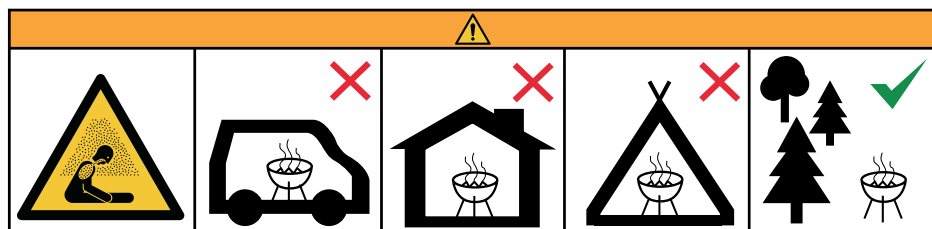

- Grillen må ikke anvendes i lukkede lokaler og/ eller lejligheder, fx i bygninger, telte, campingvogne, påhængsvogne eller på både. Det er livsfarligt på grund af muligheden for kulilteforgiftning.
- I fri luft vælges et sted med god ventilation og med betydelig afstand til letantændelige materialer og konstruktioner. Man skal undgå steder med intensiv vind, således at ilden ikke kommer ud af kontrol.
- Overhold lokale bestemmelser og regler for miljøbeskyttelse i forbindelse med brug af åben ild i fri luft; undgå at brænde affald, som kan udgøre en sundhedsmæssig trussel.
- For at undgå at grillen står skævt samt følgende kvæstelser, skal man sørge for at den overflade, grillen står på, er stabil om modstandsdygtig mod påvirkning fra ild.
- Grillen må kun anvendes, såfremt der i forbindelse med kontrol af denne ikke er fundet nogle fejl eller mangler. Såfremt nogen del af grillen beskadiges, skal denne ubetinget udskiftes inden fornyet brug.
- Man skal altid være forsigtig i forbindelse med arbejde med grillen, og samtidigt være i god fysisk og psykisk form: Træthed, sygdom, indtagelse af alkohol, indflydelse fra medicin eller narkotika kan føre til materielle skader eller kvæstelser, eftersom brugeren ikke vil være i stand til at anvende produktet på en sikker måde.
- For at undgå kvæstelser og materiel skade må grillen ikke ændres eller ombygges på nogen måde!
- Grillen må ikke flyttes, mens man arbejder med den. Efter at den er tændt, må den ikke anbringes et andet sted.
- Der skal altid befinde sig slukningsmidler i nærheden, så som sand, vand eller en skumslukker, således at man kan intervenere ved akut behov herfor.
- Når grillen er tændt, skal man altid holde en sikker afstand til denne, og man skal være opmærksom på at der ikke er børn eller husdyr i nærheden.
- Dæk ikke grillen til med brændbart materiale under brug.

DE

EN

FR

IT

ES

DA

NL

SV

NO

FI

PL

CS

DE

- De forskellige dele på grillen kan være meget varme. For at beskytte sig mod forbrændinger skal man bære beskyttelseshandsker og om nødvendigt også forklæde for at beskytte sig mod sprøjt fra grillen.

EN

- En tændt grill må ikke efterlades uden opsyn; man skal altid være sikker på, at ilden er fuldstændig slukket inden man forlader grillen og inden man går i seng.

FR

- Efter at ilden er slukket, skal man lade grillen køle helt af; først da kan man røre den eller foretage rengøring.

IT

- Beskyttes mod fugt.

ES

- Under anvendelsen anvendes beklædning, som er modstandsdygtigt mod indvirken fra ild.

DA



### Advarsel! Risiko for legemsbeskadigelse

Sæt aldrig fingrene ind i ventilationsåbninger.

NL

SV

NO

FI

PL

CS

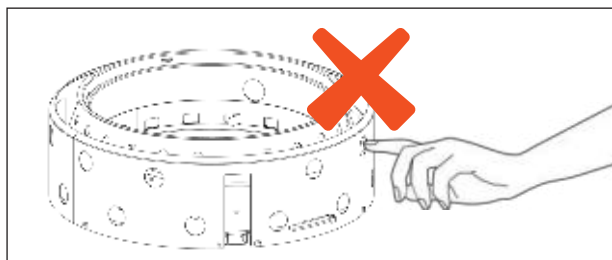

## 4. Igangsætning

Inden grillen anvendes første gang, skal alle dele af indpakningen fjernes; produktet skal afvaskes med en fugtig klud og monteres. Til sidst skal grillen anbringes på et jævnt, stabilt og **brandsikkert underlag** i fri luft. Man skal finde et sted til grillen, hvor det ikke bliver nødvendigt at flytte den igen. Man skal sikre sig, at den ikke kan gynge eller svaje.



### Advarsel! Brandfare!

Grillen må ikke anbringes i nærheden af brandbare genstande. Man skal holde en passende afstand til bygninger, mennesker, dyr, planter og andre genstande. I trusselsområdet må der ikke befinde sig nogen form for brandbare materialer.

Anbefalingerne for montage og installation af grillen skal overholdes omhyggeligt, således at alle elementer er korrekt monteret og det er muligt at anvende grillen på en sikker måde.

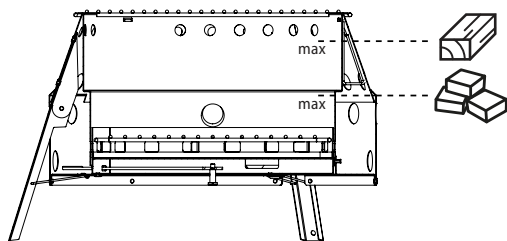

## 4.1. Montage af Atago-grillen

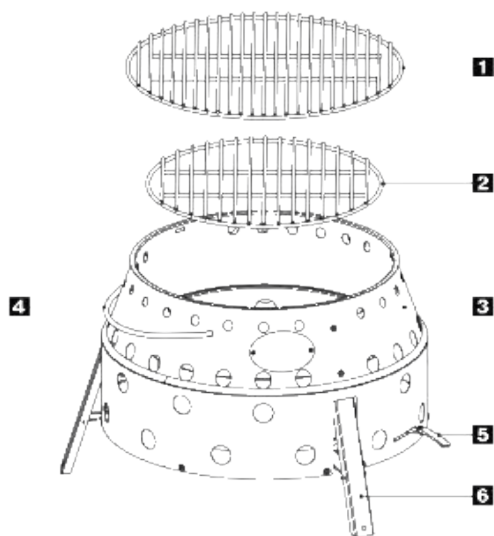

- 1** 1 x rist (diameter 34 cm)
- 2** 1 x kulrist (diameter 29 cm)
- 3** Atego-grillens korpus
- 4** Greb
- 5** Håndtag til tilførsel af luft / spjæld
- 6** 3 x fødder

1. Grib i grebet midt på. Træk forsigtigt grebet opad således, at den midterste cylinder (3) og tre fødder (6) flytter sig.
2. Placer kulristen (diameter 29 cm) på Atego-grillen.
3. Anbring nu den forberedte Atego-grill på et stabilt, brandsikkert og jævnt underlag på et sted, hvor der ikke er for meget vind; vær opmærksom på, at det ikke bliver nødvendigt at flytte grillen.

DE

EN

FR

IT

ES

DA

NL

SV

NO

FI

PL

CS

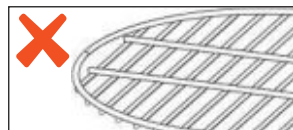
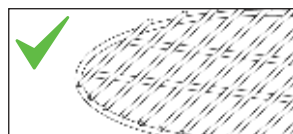
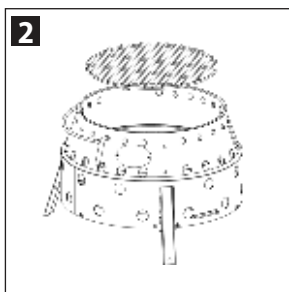
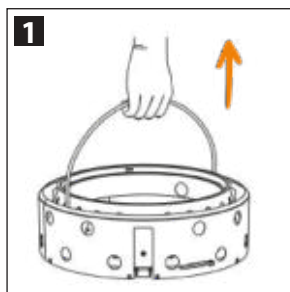

## 5. Betjening

Inden man går i gang med arbejdet, skal man forberede en spand med sand, som kan slukke eventuel ild. Der kan eventuelt anvendes en skumslukker.



### Advarsel! Risiko for tingskade!

Man skal være opmærksom på den maksimale kapacitet på stedet til fast brændsel; i modsat fald kan det komme til overophedning af udstyret, hvilket kan føre til beskadigelse af grillen.



### Advarsel Risiko for forbrænding!

Brug altid beskyttelseshandsker, som er modstandsdygtige mod høje temperaturer samt tænger til påføring af brændstof eller elementer af tilbehøret (så som rist, plade eller spyd) på grillen.

Anbring brændstoffet i brændstofbeholderen og antænd dette.

## Antænding af brændstoffet

Som hjælp til antænding af brændstoffet kan man anvende papir eller - hvilket anbefales - tændbriketter i overensstemmelse med norm EN 1860-3, fx træuld med voks.

Brændstof anbringes normalt i Atego-grillen i form af et kryds. Når det drejer sig om antændingsmetode, anbefaler vi at gøre det som ved et normalt bål: Tændbriketten anbringes i bunden under det egentlige brændstof, og der skal den antændes.

De nederste dele af det brændbare materiale bør bestå af små stykker og tændbriketten. Oven over tændbriketten placeres brændstof i større stykker.

## Regulator for lufttilførsel / spjæld

Regulator for lufttilførsel muliggør kontrol at den tilførte luft, og dermed regulering af temperaturen og ildens intensitet. Maksimal åbning er ensbetydende med maksimal varme, delvis åbning muliggør temperaturkontrol.

## 1. Igangsætning af grillen: Maksimal adgang til luft

Spjældet skal åbnes helt, således at der tilføres maksimal mængde luft til brændkammeret. Det muliggør en hurtig og effektiv antænding af brændstoffet, uanset om det er trækul, brikketter eller brænde.

For at sikre supplerende ventilation, bør man i begyndelsen ikke anbringe plader eller nogen form for overdækning af grillen.

## 2. Opvarmning - Kontrol af adgang til luft

Når brændstoffet gløder jævnt, skal lufttilførslen begrænses en smule, således at man opnår en fast og jævn varme. Nu kan pladen anbringes på grillen.

## 3. Regulering af temperaturen under anvendelse af grillen

Forøgelse af temperaturen: Åben spjældet yderligere, for at tilføre yderligere ilt, hvilket fremskynder forbrændingen og forhøjer temperaturen.

Sænkning af temperaturen: Luk regulatoren let for at reducere tilførslen af ilt; det forsinket forbrændingen og sænker temperaturen.

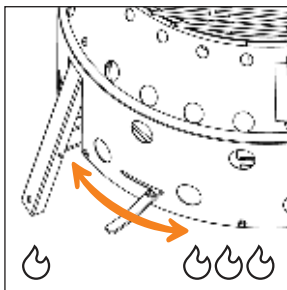
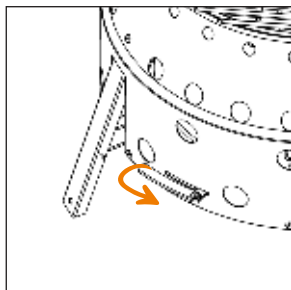

## 4. Afslutning på anvendelsen af grillen: Luk spjældet

Når man afslutter brugen af grillen, skal iltregulatoren lukkes helt til, for at afbryde ilttilførslen og slukke ilden. På denne måde vil grillen hurtigere afkøles, og der opstår mindre aske.

### 5.1. Grillens funktion

Den anbefalede **maksimalt opfyldning med fast brændstof:**



### Godt råd!

Produkter beregnet til grilning skal først anbringes på risten, når brændstoffet er dækket med et askelag.

Fødevarerne skal anbringes over gløderne eller ved siden af disse på risten; de vendes regelmæssigt, således at man opnår en jævn termisk forarbejdning. Man skal overholde de anbefalede tidspunkter og temperaturer for tilberedning af forskellige typer fødevarer.

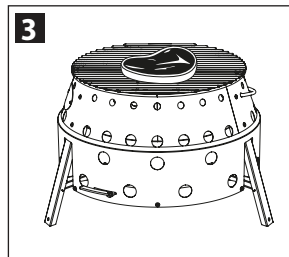
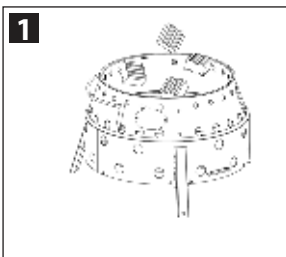

## 5.2. Ovnens funktion



### Advarsel! Risiko for kvæstelser og for tingsskade!

For at undgå tingsskade eller endda kvæstelser, anvendes Atego-grillen udelukkende med udvalgte Petromax-bålgryder.

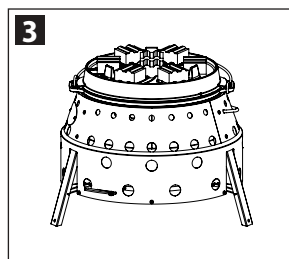
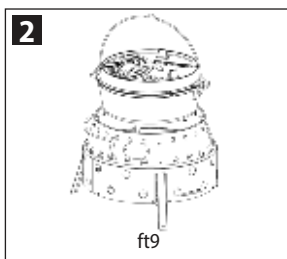
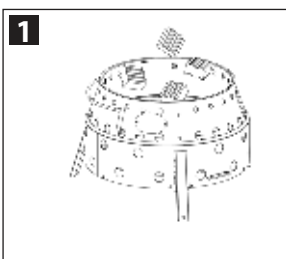

### BEMÆRK: Anvendelse af trækulsbriketter med Petromax bålgryder:

Bålgryde:	dobbeltsidet	nedefra	oppefra

ft1/ ft1-t	6	2	4
ft3/ ft3-t	12	4	8
ft4.5/ ft4.5-t	19	6	13
ft6/ ft6-t	28	9	19
ft9/ ft9-t	28	8	20

Ved anvendelse af en Petromax bålgrøde på grillen, vil der på grund af briketternes placering nederst og på låget opstå en varmekilde, som virker oppefra og nedefra, som i en ovn. I tabellen er angivet tilfælde med anvendelse af Petromax Babix briketter. Anvendelse af andre typer briketter kan give andre resultater. Takket være placeringen af briketterne som ovenfor beskrevet, kan man i bålgrøden opnå en temperatur indenfor intervallet 200-225 °C.

### 5.3. Ildstedets funktion



#### Advarsel!

Atago-grillen må kun anvendes med almindeligt godt udtørret naturligt træ. Forarbejdet træ, som er lakeret eller på anden måde forarbejdet kan frigøre farlige dampe og føre til kemiske reaktioner på bålet.

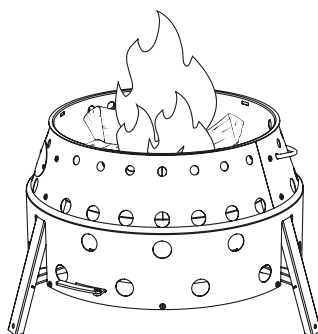

DE

## 6. Afmontering og rengøring

EN

FR

IT

ES

DA

NL

SV

NO

FI

PL

CS



1. Fjern risten til grilning og kulristen, rengør dem ved hjælp af en normal messingbørste (ikke stål) beregnet til grill.
2. Med begge hænder griber man om stedet til de ydre cylindere, som befinder sig overfor hinanden, hvorefter de trækkes opad.

Efter hver brug fjernes alle efterladenskaber fra afkølet aske. Kulristen og kulpærre er nemme at afmontere og rengøres med en manuel børste.

Grillen og dens udstyr bør ikke efterlades under åben himmel uden sikring. Grillplade/ rist gemmes først væk, når de er helt afkølede og rengjorte. Med henblik på længerevarende opbevaring i vinterperioden anbefaler vi et tørt og godt ventileret sted.



### **Advarsel! Materialerne er egnede til kontakt med levnedsmidler.**

Såfremt der med tiden fremkommer tegn på rust på risten, skal denne udskiftes inden næste brug. Rust kan føre til at fødevarerne ændrer karakter.

## 7. Bortskaffelse

Materialerne skal bortskaffes, efter at de er afmonteret i overensstemmelse med lokale bestemmelser for affaldshåndtering. Bortskaf aldrig varm aske sammen med husholdningsaffald - det fremkalder brandrisiko.

Vi er altid til rådighed med støtte, såfremt der måtte være nogle spørgsmål eller vanskeligheder.

Vores afdeling for kundeservice kan kontaktes pr. e-mail: [service@petromax.de](mailto:service@petromax.de).

# Inhoudsopgave

1. Over de handleiding	64
1.1. Waarschuwingssymbolen en signaalwoorden die in de handleiding worden gebruikt	64
2. Bedoeld gebruik; verkeerd gebruik	64
3. Veiligheid	65
4. Inbedrijfstelling	66
4.1. De Atago-grill monteren	67
5. Bediening	68
5.1. Grillfunctie	69
5.2. Ovenfunctie	70
5.3. Vuurkorrfunctie	71
6. Demontage en reiniging	71
7. Verwijdering	72

DE

EN

FR

IT

ES

DA

NL

SV

NO

FI

PL

CS





EN: Your language is not available? Use this QR code to get more information. **BG:** Вашият език не е достъпен? Използвайте този QR код, за да получите повече информация. **ZH:** 您的语言不适用?使用此二维码获取更多信息。 **EL:** Η γλώσσα σας δεν είναι διαθέσιμη; Χρησιμοποιήστε αυτόν τον κωδικό QR για να λάβετε περισσότερες πληροφορίες. **ID:** Bahasa Anda tidak tersedia? Gunakan kode QR ini untuk mendapatkan informasi lebih lanjut. **JA:** あなたの言語が利用できませんか?このQRコードで詳細をご確認ください。 **KO:** 귀하의 언어를 사용할 수 없나요? 이 QR 코드를 사용하여 자세한 정보를 확인하세요. **LV:** Jūsu valoda nav pieejama? Izmantojiet šo QR kodu, lai iegūtu vairāk informācijas. **LT:** Jūsų kalbos nėra? Norėdami gauti daugiau informacijos, naudokite šį QR kodą. **PT:** A sua língua não está disponível? Utilize este código QR para obter mais informações. **RO:** Limba dvs. nu este disponibilă? Utilizați acest cod QR pentru a obține mai multe informații. **SK:** Váš jazyk nie je k dispozícii? Použite tento QR kód na získanie ďalších informácií. **SL:** Vaš jezik ni na voljo? Za več informacij uporabite to kodo QR. **TR:** Diliniz mevcut değil mi? Daha fazla bilgi almak için bu QR kodunu kullanın. **UK:** Ваша мова недоступна? Скористайтеся цим QR-кодом, щоб отримати більше інформації. **HU:** Az Ön nyelve nem elérhető? Használja ezt a QR-kódot további információkért.

## 1. Over de handleiding

Lees de volledige handleiding voordat u de Petromax grill gebruikt. De instructies vormen de basis voor een veilig gebruik van de barbecue. Fouten tijdens de werking kunnen leiden tot persoonlijk letsel en materiële schade. Voeg deze handleiding bij als u uw barbecue doorverkoopt! Bewaar alle documentatie zodat de nieuwe eigenaar deze later kan gebruiken.

### 1.1. Waarschuwingssymbolen en signaalwoorden die in de handleiding worden gebruikt

De volgende waarschuwingssymbolen en signaalwoorden die in de handleiding worden gebruikt:

	<p><b>Opgelet! Risico op letsel!</b> Identificeert situaties die tot letsel kunnen leiden als ze niet worden vermeden.</p>
	<p><b>Opgelet! Gevaar van materiële schade!</b> Identificeert situaties die tot materiële schade kunnen leiden als ze niet worden vermeden.</p>
	<p><b>Aanwijzing!</b> Wijst de gebruiker op de belangrijke informatie in de handleiding over het gebruik van het item.</p>

## 2. Bedoeld gebruik; verkeerd misbruik

De draagbare barbecue op vaste brandstof is ontwikkeld voor gebruik buitenshuis door privégebruikers; hij moet worden opgesteld op een stabiele vuurvaste ondergrond om voedsel te kunnen barbecueën met de juiste soorten brandstof, zoals houtskool voor barbecuen of houtskoolbriketten. Houd hierbij een veilige afstand aan tot brandbare materialen en gebruik de juiste accessoires.

De barbecue mag niet binnenshuis worden gebruikt en bovendien mogen er geen ongeschikte brandstoffen zoals benzine of afval worden gebruikt. Laat de barbecue niet onbeheerd achter en vul hem niet te vol om brand en andere ongelukken te voorkomen.

### 3. Veiligheid

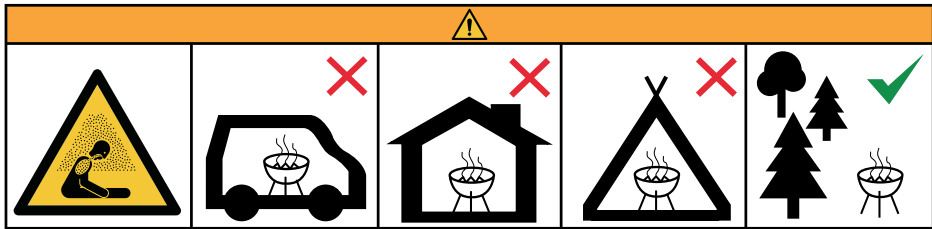

- De barbecue mag niet worden gebruikt in gesloten en/of residentiële ruimtes, bijv. gebouwen, tenten, campers, aanhangwagens, boten. Levensgevaar door koolmonoxidevergiftiging!
- Kies buiten een plek met goede ventilatie, uit de buurt van brandbare materialen en constructies. Vermijd gebieden met veel wind zodat het vuur niet uit de hand loopt.
- Houd u aan de plaatselijke milieuvorschriften en -regels met betrekking tot het gebruik van open vuur in de open lucht; vermijd het verbranden van afval dat gevaarlijk kan zijn voor de gezondheid.
- Om kantelen en verwondingen te voorkomen, moet u ervoor zorgen dat het oppervlak waarop u de barbecue plaatst stabiel en vuurbestendig is.
- De barbecue mag alleen worden gebruikt als er bij de inspectie geen gebreken of gebreken zijn geconstateerd. Zodra een onderdeel kapot gaat, is het essentieel om het te vervangen voor het volgende gebruik.
- Werk altijd zorgvuldig en in goede mentale en fysieke conditie: Vermoeidheid, ziekte, alcoholgebruik, de invloed van medicijnen en drugs kunnen leiden tot materiële schade of letsel, omdat de gebruiker het product dan niet meer veilig kan gebruiken.
- Verbouw de barbecue op geen enkele manier om letsel en materiële schade te voorkomen!
- De barbecue mag tijdens het gebruik niet worden verplaatst. Eenmaal aangestoken, mag hij niet worden verplaatst.
- Zorg dat er altijd blusmiddelen zoals zand, water of een brandblusser in de buurt zijn om in te grijpen in geval van nood.
- Als de barbecue aangestoken is, houd dan altijd een veilige afstand tot de barbecue en zorg ervoor dat er geen kinderen en huisdieren in de buurt zijn..
- Dek de barbecue tijdens het gebruik niet af met brandbaar materiaal.
- Toegankelijke onderdelen kunnen erg heet zijn. Om uzelf te beschermen tegen brandwonden, draagt u beschermende handschoenen en, indien nodig, een schort om uzelf te beschermen tegen hete spatten.

DE

EN

FR

IT

ES

DA

NL

SV

NO

FI

PL

CS

DE

- Een brandende barbecue mag nooit onbeheerd worden achtergelaten; u moet er altijd zeker van zijn dat het vuur volledig gedoofd is voordat u er bij wegloopt en voordat u naar bed gaat. Laat de barbecue na het roken volledig afkoelen; pas dan kan hij worden aangeraakt of schoongemaakt.

EN

FR

- Beschermen tegen vocht.
- Draag tijdens het gebruik vlambestendige kleding.

IT



### Opgelet! Risico op letsel!

Steek nooit uw vingers in de ventilatieopeningen.

ES

DA

NL

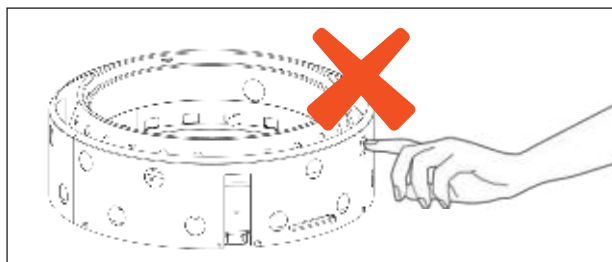

SV

NO

FI

## 4. Inbedrijfstelling

PL

Verwijder alle verpakking voordat u de barbecue voor het eerst gebruikt; was het product met een vochtige doek en zet het in elkaar. Tot slot moet de barbecue op een vlakke, stabiele en **vuurvaste ondergrond** buiten worden geplaatst. Zoek een plek voor de barbecue waar hij niet meer verplaatst hoeft te worden. Zorg ervoor dat het niet kan schommelen of wiegen.

CS



### Opgelet! Brandgevaar!

Plaats de barbecue niet in de buurt van brandbare voorwerpen. Houd voldoende afstand tot gebouwen, mensen, dieren, planten en voorwerpen. Er mogen zich geen brandbare materialen in de gevarenzone bevinden.

Volg de montage- en installatie-instructies van de barbecue zorgvuldig op om ervoor te zorgen dat de onderdelen correct worden gemonteerd en dat de barbecue veilig kan worden gebruikt.

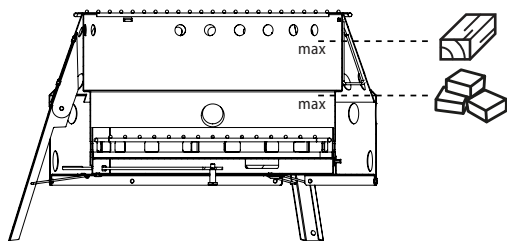

## 4.1. De Atago-grill monteren

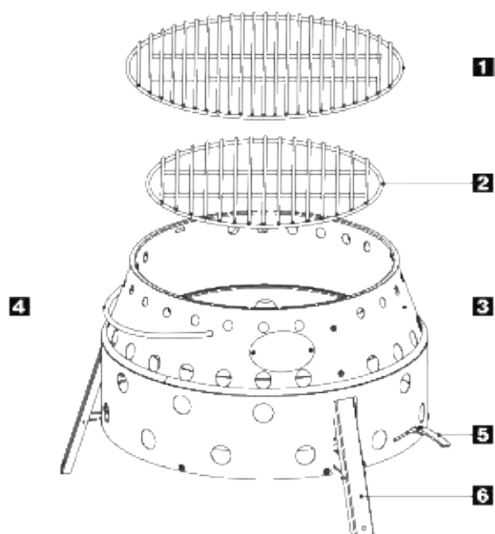

- 1** 1 x rooster (diameter 34 cm)
- 2** 1 x houtskoolrooster (diameter 29 cm)
- 3** Grillbak Atago
- 4** Handgreep
- 5** Luchttoevoer hendel/glas
- 6** 3 x poten

1. Pak het handvat in het midden vast. Trek de hendel voorzichtig omhoog zodat de centrale cilinder (3) en de drie poten (6) naar buiten schuiven.
2. Plaats het houtskoolrooster (29 cm diameter) in de Atago-grill.
3. Plaats de Atago-grill nu op een stabiele, vuurvaste, vlakke ondergrond op een plek waar het niet te hard waait; zorg ervoor dat u de barbecue niet verder hoeft te verplaatsen en dat hij meteen goed staat.

DE

EN

FR

IT

ES

DA

NL

SV

NO

FI

PL

CS

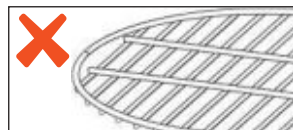
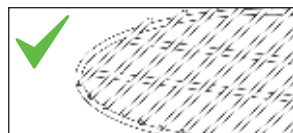
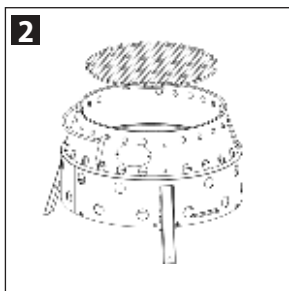
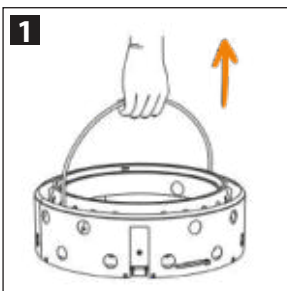

## 5. Bediening

Zorg dat u een emmer zand hebt om het vuur te doven voordat u aan het werk gaat. Als alternatief kan een brandblusser worden gebruikt.



### **Opgelet! Risico op materiële schade!**

Let op de maximale capaciteit van de ruimte voor vaste brandstof, anders kan het apparaat oververhit raken en bestaat het risico op schade aan de barbecue.



### **Waarschuwing! Verbrandingsgevaar!**

Gebruik altijd hittebestendige handschoenen en een tang om brandstof of hulpstukken (zoals het rooster, de plaat of het spit) op de barbecue te plaatsen.

Doe de brandstof in de brandstoftank, steek hem aan.

## Ontsteking van brandstof

Om uzelf te helpen de brandstof aan te steken, kunt u papier gebruiken of, zoals wordt aanbevolen, een aanmaakblokje dat voldoet aan EN 1860-3, zoals houtwol met was.

De brandstof in een Atago-barbecue wordt meestal kruislings gelegd. Wat betreft de techniek om het vuur te maken, raden we aan om het op dezelfde manier te doen als bij een gewoon kampvuur: het aanmaakblokje moet op de bodem van de eigenlijke brandstof worden geplaatst en daar worden aangestoken.

De onderste lagen brandbaar materiaal moeten kleine stukjes en aanmaakblokjes zijn. Boven het aanmaakblokje wordt de brandstof in grotere stukken gerangschikt.

## Luchttoevoerregelaar / schacht

Met de luchttoevoerregelaar kan de zuurstoftoevoer worden geregeld en zo de temperatuur en intensiteit van het vuur. Maximale opening betekent maximale hitte, gedeeltelijk sluiten maakt temperatuurregeling mogelijk.

## 1. De barbecue starten: Maximale luchttoevoer

Open de schacht volledig om de maximale hoeveelheid zuurstof in de verbrandingskamer te krijgen. Dit zorgt voor een snelle en efficiënte ontsteking van de brandstof, of het nu houtskool, briketten of hout is.

Plaats in het begin geen plaat of deksel op de barbecue voor extra ventilatie.

## 2. Opwarmen: Controle van de luchttoevoer

Zodra de brandstof gelijkmatig gloeit, moet de luchttoevoer iets worden verminderd om een constante en gelijkmatige warmte te bereiken. Er kan nu een plaat op het rooster worden gezet.

## 3. Temperatuurregeling tijdens het grillen

De temperatuur verhogen: Open de schacht verder om meer zuurstof te geven, waardoor de verbranding versnelt en de temperatuur stijgt.

Temperatuurverlaging: Gedeeltelijk sluiten van de regelaar om de zuurstoftoevoer te verminderen; dit zal de verbranding vertragen en de temperatuur verlagen.

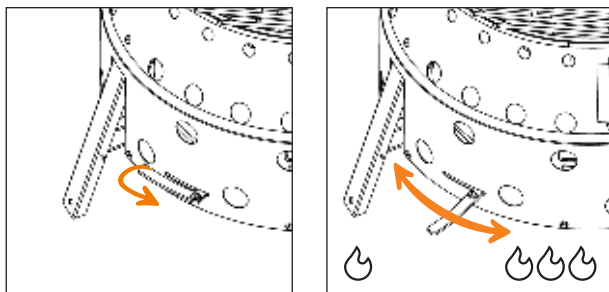

## 4. Het grillen beëindigen: Sluiting van de schacht

Sluit aan het einde van het grillen de luchttoevoer volledig om de zuurstoftoevoer te onderbreken en het vuur te doven. Zo koelt de barbecue sneller af en wordt er minder as geproduceerd.

## 5.1. Grillfunctie

Aanbevolen **maximale vulling vaste brandstof**:



### Aanwijzing!

De te grillen producten mogen alleen op het rooster worden geplaatst als de brandstof bedekt is met een laag as!

Voedsel moet boven of naast de sintels op het rooster worden geplaatst en regelmatig worden omgedraaid voor een gelijkmatige warmtebehandeling. De aanbevolen bereidingstijden en temperaturen voor verschillende soorten voedsel moeten in acht worden genomen.

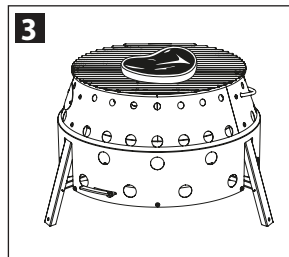
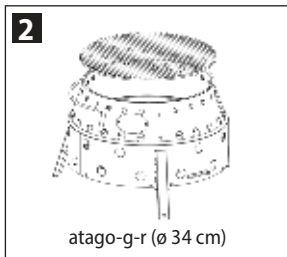
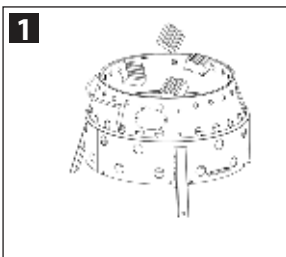

## 5.2. Ovenfunctie



### Opgelet! Risico op letsel en materiële schade!

Om materiële schade of zelfs letsel te voorkomen, mag u de Atago-grill alleen gebruiken als oven met bijpassende Petromax dutch ovens.

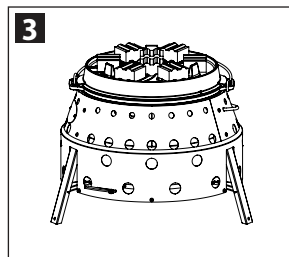
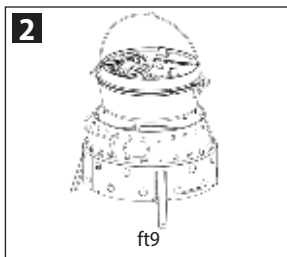
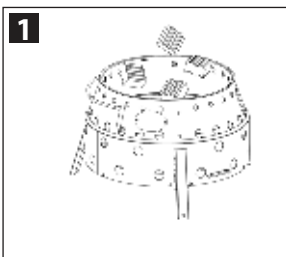

### N.B.: Gebruik van houtskoolbriketten met Petromax dutch oven:

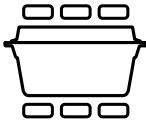
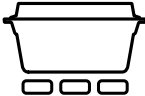
Dutch oven:	aan beide kanten	van onderaf	van bovenaf
			

ft1/ ft1-t	6	2	4
ft3/ ft3-t	12	4	8
ft4.5/ ft4.5-t	19	6	13
ft6/ ft6-t	28	9	19
ft9/ ft9-t	28	8	20

Wanneer een Petromax dutch oven wordt gebruikt op een barbecue, wordt er een warmtebron gecreëerd die van boven en onder op elkaar inwerkt, zoals in een oven, door de briketten van onderen op het deksel te leggen. De tabel toont de gebruikssituaties voor Petromax Cabix briketten. Het gebruik van andere soorten briketten kan andere resultaten opleveren. Door de briketten te verspreiden zoals hierboven beschreven, kunnen temperaturen in het bereik van 200-225 °C worden bereikt in de dutch oven.

### 5.3. Vuurkorffunctie



#### **Opgelet!**

De Atago barbecue mag alleen gevoed worden met gewoon, goed gedroogd natuurlijk hout. Hout dat behandeld, gelakt of op een andere manier bewerkt is, kan gevaarlijke dampen vrijgeven en leiden tot chemische reacties in de vuurkorf.

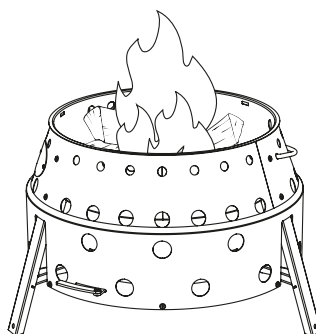

## 6. Demontage en reiniging



1. Verwijder het grillrooster en de kolen, maak het schoon met een gewone messing (geen stalen) grillborstel!
2. Pak met beide handen de tegenoverliggende plekken op de buitenste cilinder vast en trek deze langzaam omhoog om de binnenste cilinder en poten in te trekken.

Verwijder na elk gebruik alle afgekoelde asresten van het apparaat. Het houtskoolrooster en de houtskooldeksel kunnen gemakkelijk worden gedemonteerd en gereinigd met een handborstel.

De barbecue en zijn uitrusting mogen niet onbeschermd in de buitenlucht blijven staan. Berg de barbecueplaat/grillplaten pas op als ze volledig zijn afgekoeld en schoongemaakt. Voor langdurige opslag tijdens de winter raden we een droge, goed geventileerde locatie aan.



### **Opgelet! Materialen geschikt voor contact met levensmiddelen.**

Als het rooster na verloop van tijd tekenen van roest vertoont, moet het worden vervangen vóór het volgende gebruik. Roest kan leiden tot veranderingen in voedingsproducten.

## 7. Verwijdering

Materialen moeten na scheiding worden afgevoerd in overeenstemming met de plaatselijke afvoervoorschriften. Gooi hete as nooit weg met het huishoudelijk afval - brandgevaar.

We zullen u altijd ondersteuning bieden als u vragen of problemen hebt.

Onze klantenservice is bereikbaar via e-mail: [service@petromax.de](mailto:service@petromax.de).

# Innehållsförteckning

1. Om anvisningen	74
1.1. Varningssymboler och signalord som används i anvisningen	74
2. Ändamålsenlig användning; felaktig användning	74
3. Säkerhet	75
4. Uppstart	76
4.1. Montering av Atago-grillen	77
5. Handhavande	78
5.1. Grillfunktion	79
5.2. Ugnsfunktion	80
5.3. Eldstadsfunktion	81
6. Demontering och rengöring	81
7. Bortskaffande	82

DE

EN

FR

IT

ES

DA

NL

SV

NO

FI

PL

CS





**EN:** Your language is not available? Use this QR code to get more information. **BG:** Вашият език не е достъпен? Използвайте този QR код, за да получите повече информация. **ZH:** 您的语言不适用?使用此二维码获取更多信息。 **EL:** Η γλώσσα σας δεν είναι διαθέσιμη; Χρησιμοποιήστε αυτόν τον κωδικό QR για να λάβετε περισσότερες πληροφορίες. **ID:** Bahasa Anda tidak tersedia? Gunakan kode QR ini untuk mendapatkan informasi lebih lanjut. **JA:** あなたの言語が利用できませんか?このQRコードで詳細をご確認ください。 **KO:** 귀하의 언어를 사용할 수 없나요? 이 QR 코드를 사용하여 자세한 정보를 확인하세요. **LV:** Jūsu valoda nav pieejama? Izmantojiet šo QR kodu, lai iegūtu vairāk informācijas. **LT:** Jūsų kalbos nėra? Norėdami gauti daugiau informacijos, naudokite šį QR kodą. **PT:** A sua língua não está disponível? Utilize este código QR para obter mais informações. **RO:** Limba dvs. nu este disponibilă? Utilizați acest cod QR pentru a obține mai multe informații. **SK:** Váš jazyk nie je k dispozícii? Použite tento QR kód na získanie ďalších informácií. **SL:** Vaš jezik ni na voljo? Za več informacij uporabite to kodo QR. **TR:** Diliniz mevcut değil mi? Daha fazla bilgi almak için bu QR kodunu kullanın. **UK:** Ваша мова недоступна? Скористайтесь цим QR-кодом, щоб отримати більше інформації. **HU:** Az Ön nyelve nem elérhető? Használja ezt a QR-kódot további információkért.

## 1. Om anvisningen

Läs hela bruksanvisningen innan du använder Petromax-grillen. Anvisningen är grunden för en säker användning av grillen. Fel vid användning av grillen kan leda till person- och egendomsskada. Bifoga bruksanvisningen när du säljer grillen! Förvara hela dokumentationen så att ny ägare kan använda den i framtiden!

### 1.1. Varningssymboler och signalord som används i anvisningen

I anvisningen används följande varningssymboler och signalord:

	<p><b>Observera! Risk för personskada!</b> Anger situationer som kan leda till personskada om de inte undviks.</p>
	<p><b>Observera! Risk för egendomsskada!</b> Anger situationer som kan leda till skada på produkten om de inte undviks.</p>
	<p><b>Tips!</b> Uppmärksammar användaren på viktig information i anvisningen gällande användning av produkten.</p>

## 2. Ändamålsenlig användning; felaktig användning

Den bärbara grillen för fast bränsle har utvecklats för utomhusbruk av privata användare; den ska ställas upp på ett stabilt brandsäkert underlag för att grilla mat med hjälp av lämpliga bränsletyper, t.ex. grillkol eller kolbriketter. Iaktta ett säkert avstånd till brandfarliga material och använd lämpliga tillbehör.

Grillen får inte användas inomhus, dessutom får olämpliga bränslen som bensin eller sopor inte användas. Grillen får inte lämnas utan uppsikt eller överfyllas för att undvika olycksfall i samband med brand m.fl.

### 3. Säkerhet

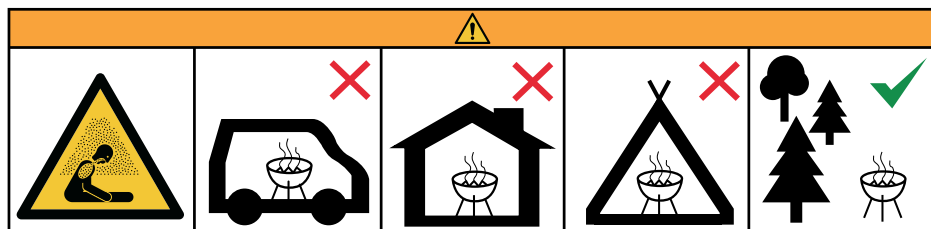

- Använd inte grillen inomhus och/eller i bostadslokaler, ex. byggnader, tält, husbilar, husvagnar, båtar. Livsfara till följd av kolmonoxidförgiftning!
- Välj en plats utomhus med god ventilation, borta från brandfarliga material och konstruktioner. Undvik platser med kraftig vind så att elden alltid är under kontroll.
- Följ lokala miljöföreskrifter och -regler avseende användning av öppen låga utomhus; undvik att bränna sopor som kan utgöra hälsorisk.
- För att undvika lutning/vältning och personskada se till att ytan som grillen placeras på är stabil och eldfast.
- Grillen får endast användas efter föregående kontroll med avseende på skador och fel. När någon del skadas måste den bytas ut före nästa användning.
- Arbeta alltid försiktigt och i god mental och fysisk kondition: Trötthet, sjukdom, alkoholförtäring, läkemedels- och drogpåverkan kan leda till egendoms- eller personskada eftersom användaren då inte kan använda produkten på ett säkert sätt.
- Grillen får inte byggas om på något sätt för att undvika person- och egendomsskada!
- Grillen får inte förflyttas under arbetet. Grillen får inte flyttas efter tändning.
- Ha alltid släckmedel som sand, vatten eller brandsläckare till hands för att kunna ingripa i akut fall.
- Håll alltid ett säker avstånd till grillen när den är tänd och kom ihåg att hålla barn och husdjur borta från grillen.
- Täck inte över grillen med brännbart material under användning.
- Tillgängliga delar kan vara mycket heta. Använd skyddshandskar som skyddar mot brännskada och vid behov även förkläde som skyddar mot glödande stänk.
- Lämna aldrig en brinnande grill utan uppsikt: se alltid till att elden är helt släckt innan du går och lägger dig.
- Låt grillen svalna helt efter avslutad grillning; först då kan den vidröras eller rengöras.
- Skydda grillen mot fukt.

DE

- Använd eldsäkra kläder under användning av grillen



### Observera! Risk för personskada!

Stoppa aldrig fingrar i ventilationsöppningar.

EN

FR

IT

ES

DA

NL

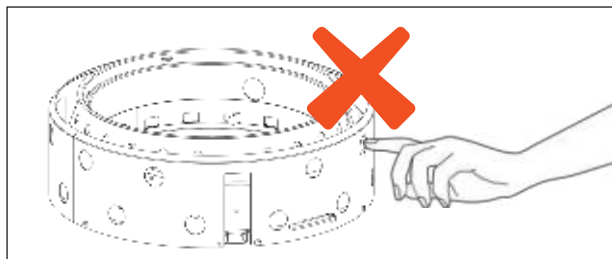

SV

## 4. Uppstart

Ta bort alla förpackningsmaterial före första användning av grillen; tvätta produkten med en fuktig trasa och montera upp den. Placera grillen på ett jämnt, stabilt och **eldfast underlag** utomhus. Hitta en plats för grillen där den inte behöver förflyttas. se till att grillen inte kan gunga eller pendla.

NO



### Observera! Brandrisk!

Placera inte grillen i närheten av brandfarliga föremål. Iaktta ett lämpligt avstånd till byggnader, personer, djur, växter och föremål. Det får inte finnas några brandfarliga material i riskzonen.

FI

PL

CS

Följ noga grillens monterings- och installationsanvisning för att ha säkerhet att komponenterna är korrekt monterade och att grillen kan användas på ett säkert sätt.

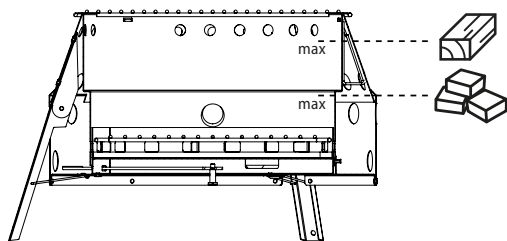

## 4.1. Montering av Atago-grillen

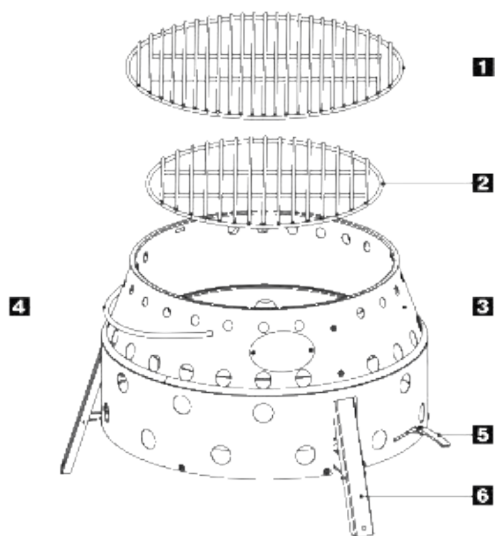

- 1** 1 x grillgaller (diameter 34 cm)
- 2** 1 x kolgaller (diameter 29 cm)
- 3** Atago-grillkropp
- 4** Handtag
- 5** Spak för justering av lufttillförsel
- 6** 3 x ben

1. Ta tag i mitten av handtaget. Dra handtaget försiktigt uppåt så att den invändiga cylindern (3) och de tre benen (6) skjuts ut.
2. Placera kolgallret (diameter 29 cm) inuti Atago-grillen.
3. Placera nu den arbetsklara Atago-grillen på en stabil, eldfast, jämn yta på en vindskyddad plats; se till att du inte behöver förflytta grillen senare

DE

EN

FR

IT

ES

DA

NL

SV

NO

FI

PL

CS

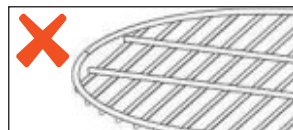
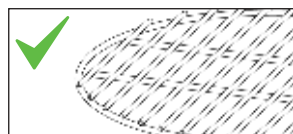
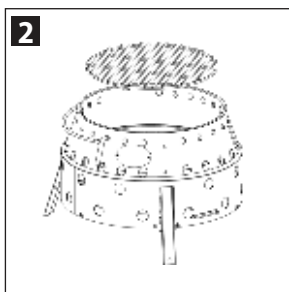
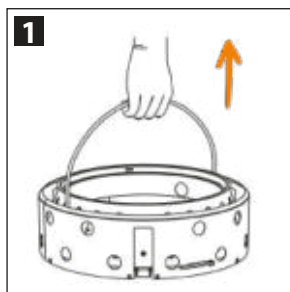

## 5. Handhavande

Före arbetet förbered en hink med sand för att släcka elden. Brandsläckare kan också användas.

	<p><b>Observera! Risk för egendomsskada!</b></p>
	<p>Laktta den maximala kapaciteten av platsen för fast bränsle; i annat fall kan grillen överhettas med efterföljande risk för produktsskada.</p>
	<p><b>Varning! Risk för brännskada!</b></p>
	<p>Använd alltid handskar som är beständiga mot höga temperaturer samt en tång för hantering av bränslet eller annan utrustning (som ex. grillgaller, platta eller spett) på grillen.</p>

Placera bränslet i bränslebehållaren och tänd det.

## Tändning

För att underlätta tändningen använd papper eller - vilket rekommenderas - tändare enligt EN 1860-3, ex. träull med vax.

På en Atago-grill läggs oftast bränslet i kors. Vad gäller tändningstekniken så rekommenderas samma förfarande som vid vanlig brasa: Placera tändaren under bränslet och tänd den.

Nedre skiktet av det brännbara materialet ska helst utgöras av små bitar och tändaren.

Ovanpå tändaren läggs större bitar av bränslet

## Regulator av lufttillförsel / luftöppning

Regulatorn för lufttillförseln medger kontroll av tillförd syremängd och därmed justering av temperaturen och eldens intensitet. Maximalt öppet läge ger maximal värme, delvis stängt används för temperaturjustering.

## 1. Uppstart: Maximal lufttillförsel

Öppna regulatorn helt för att mata maximal syremängd till bränslet. Detta ger en snabb och effektiv tändning av bränslet, oavsett om det är träkol, briketter eller trä.

För att säkerställa extra ventilation ställ inte någon platta eller kåpa på grillen i början.

## 2. Uppvärmning: Kontroll av lufttillförsel

När bränslet glöder jämnt begränsa något lufttillförseln för att få en kontinuerlig och jämn värme. Nu kan plattan ställas på grillen.

## 3. Temperaturjustering under grillning

Att höja temperaturen: Öppna bredare luftöppningen för att tillföra mer syre vilket försnabbar förbränningen och höjer temperaturen.

Att sänka temperaturen: Delvis stängning av luftöppningen för att reducera syretillförseln; detta bromsar förbränningen och sänker ner temperaturen.

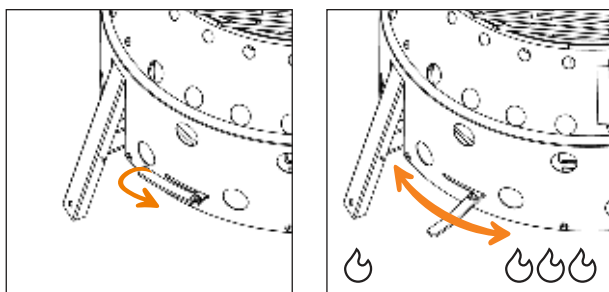

## 4. Att avsluta grillning: Stäng luftöppningen

För att avsluta grillningen stäng helt regulatorn av lufttillförsel för att avbryta lufttillförseln och dämpa elden. På det viset svalnar grillen snabbare och det bildas mindre mängd aska.

## 5.1. Grillfunktion

Rekommenderad **maximal fyllning med fast bränsle:**



### Tips!

Produkter avsedda för grillning ska läggas på grillgallret först efter att bränslet är täckt med aska!

Livsmedel ska läggas över eller bredvid glöden på grillgallret och vändas regelbundet så att en jämn värmebehandling uppnås. Iakttag rekommenderade tillredningstider och -temperaturer för olika typer av livsmedel.

DE

EN

FR

IT

ES

DA

NL

SV

NO

FI

PL

CS

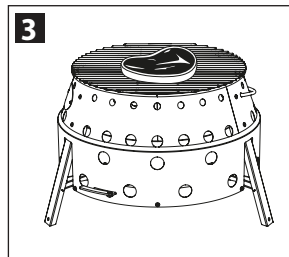
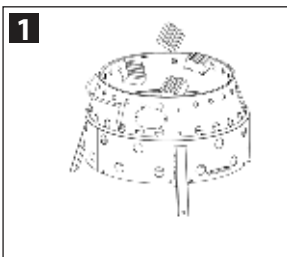

## 5.2. Ugnsfunktion



### Observera! Risk för person- och egendomsskada!

För att undvika egendomsskada eller till och med personskada använd Atago-grillen i ugnsfunktion endast med eldfasta grytor från Petromax.

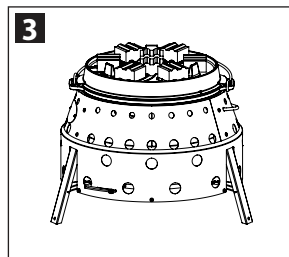
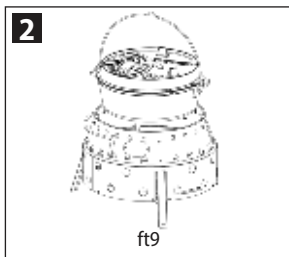
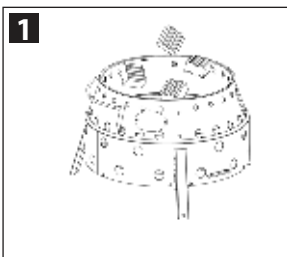

### OBSERVERA: Användning av träkolsbriketter med eldfast Petromax-gryta:

Eldfast gryta:	båda sidor	under	ovanpå
ft1/ ft1-t	6	2	4
ft3/ ft3-t	12	4	8
ft4.5/ ft4.5-t	19	6	13
ft6/ ft6-t	28	9	19
ft9/ ft9-t	28	8	20

Vid användning av eldfast Petromax-gryta på grillen, när briketterna läggs under och ovanpå grytan skapas en värmekälla som verkar upp- och nerifrån, som i en ugn. Uppgifterna i tabellen avser Petromax Cabix briketter. Användning av en annan typ av briketter kan ge andra resultat. När briketterna läggs ut enligt ovan kan temperatur inom intervallet 200-225 °C uppnås inuti den eldfasta grytan.

### 5.3. Eldstadsfunktion



#### Observera!

Atago-grillen ska endast eldas med en vanlig vältorkad naturlig ved. Bearbetad, lackerad eller på ett annat sätt behandlad ved kan avge farliga ångor och orsaka kemiska reaktioner i eldstaden.

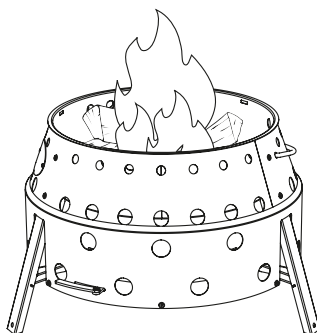

### 6. Demontering och rengöring



1. Ta ut grill- och kolgallret, rengör dem med hjälp av en vanlig grillborste i mässing (ej stål)!
2. Ta tag i motsatta platser på den utvändiga cylindern med båda händerna och dra den sakta uppåt för att dölja den invändiga cylindern och benen.

Avlägsna kall aska från grillen efter varje användning. Kolgallret och -skålen är lätta att demontera och rengöra med en borste.

Grillen och dess utrustning bör inte lämnas kvar under bar himmel utan något skydd. Grillplattan/-gallret ska läggas undan först när de svalnat helt och rengjorts. För långvarig förvaring under vintersäsongen rekommenderar vi en torr och välventilerad plats.

**Observera! Material avsedda för kontakt med livsmedel.**

Om det med tiden uppstår rostfläckar på grillgallret ska det bytas ut före nästa användning. Rosten kan leda till förändringar i livsmedelsprodukterna.

DE

EN

FR

IT

ES

DA

NL

SV

NO

FI

PL

CS

## 7. Bortskaffande

Materialen ska skaffas bort efter att de separerats i enlighet med lokala föreskrifter. Skaffa aldrig bort het aska tillsammans med hushållsavfall - brand risk.

Vi erbjuder alltid support vid frågor eller svårigheter.

Vår kundservice är tillgänglig på e-postadressen: [service@petromax.de](mailto:service@petromax.de).

# Innhold

1. Om bruksanvisningen	84
1.1. Varseltegn og signalord som brukes i bruksanvisningen	84
2. Tiltenkt bruk; feilbruk	84
3. Sikkerhet	85
4. Oppstart	86
4.1. Montering av Atago-grill	87
5. Bruk	88
5.1. Grillfunksjon	89
5.2. Ovnsfunksjon	90
5.3. Bålpannefunksjon	91
6. Demontering og rengjøring	91
7. Avhending	92

DE

EN

FR

IT

ES

DA

NL

SV

NO

FI

PL

CS



**EN:** Your language is not available? Use this QR code to get more information. **BG:** Вашият език не е достъпен? Използвайте този QR код, за да получите повече информация. **ZH:** 您的语言不适用?使用此二维码获取更多信息。 **EL:** Η γλώσσα σας δεν είναι διαθέσιμη. Χρησιμοποιήστε αυτόν τον κωδικό QR για να λάβετε περισσότερες πληροφορίες. **ID:** Bahasa Anda tidak tersedia? Gunakan kode QR ini untuk mendapatkan informasi lebih lanjut. **JA:** あなたの言語が利用できませんか?このQRコードで詳細をご確認ください。 **KO:** 귀하의 언어를 사용할 수 없나요? 이 QR 코드를 사용하여 자세한 정보를 확인하세요. **LV:** Jūsu valoda nav pieejama? Izmantojiet šo QR kodu, lai iegūtu vairāk informācijas. **LT:** Jūsų kalbos nėra? Norėdami gauti daugiau informacijos, naudokite šį QR kodą. **PT:** A sua língua não está disponível? Utilize este código QR para obter mais informações. **RO:** Limba dvs. nu este disponibilă? Utilizați acest cod QR pentru a obține mai multe informații. **SK:** Váš jazyk nie je k dispozícii? Použite tento QR kód na získanie ďalších informácií. **SL:** Vaš jezik ni na voljo? Za več informacij uporabite to kodo QR. **TR:** Diliniz mevcut değil mi? Daha fazla bilgi almak için bu QR kodunu kullanın. **UK:** Ваша мова недоступна? Скористайтеся цим QR-кодом, щоб отримати більше інформації. **HU:** Az Ön nyelve nem elérhető? Használja ezt a QR-kódot további információkért.

DE

## 1.Om bruksanvisningen

Før du bruker Petromax-grill, les hele bruksanvisningen. Bruksanvisningen er grunnlaget for trygg bruk av grillen. Feil bruk kan forårsake personskader og materielle skader. Ved videresalg av grillen skal denne bruksanvisningen vedlegges! Derfor bør du oppbevare alle dokumentene slik at den neste eieren kan bruke dem.



EN

FR

IT

### 1.1. Varseltegn og signalord som brukes i bruksanvisningen

Varseltegn og signalord som brukes i bruksanvisningen:

	<p><b>Obs! Fare for personskade!</b> Står for situasjoner som kan føre til fare for personskade hvis de ikke unngås.</p>
	<p><b>Obs! Fare for materiell skade!</b> Begge situasjonene kan føre til fare for produktskade hvis de ikke unngås.</p>
	<p><b>Tips!</b> Gjør brukeren oppmerksom på viktig informasjon om bruk av gjenstanden som er inkludert i bruksanvisningen.</p>

ES

DA

NL

SV

NO

FI

PL

CS

## 2. Tiltenkt bruk; feilbruk

Den bærbare grillen med fast brensel er utviklet for utendørs bruk av private brukere; den skal plasseres på en stabil, brannsikker overflate for grilling av mat ved bruk av egnede typer brensel som grill-trekull eller trekullbriketter. Det er viktig å holde en sikker avstand fra brennbare materialer og bruke passende tilbehør.

Grillen må ikke brukes innendørs, og det er forbudt å bruke uegnet brensel som bensin eller avfall. For å unngå brann og andre ulykker, må grillen ikke stå uten tilsyn, og den må ikke overfylles.

### 3. Sikkerhet

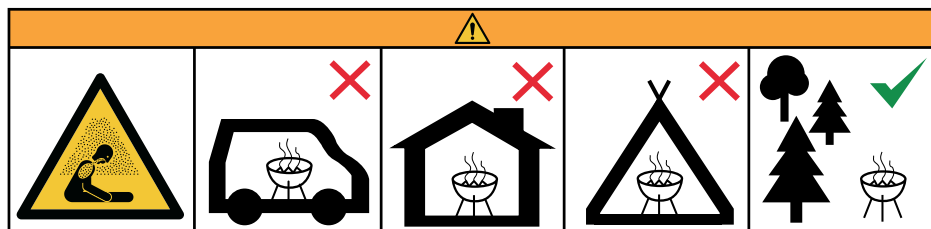

- Grillen må ikke brukes i lukkede og/eller boligområder, for eksempel i bygninger, telt, bobiler, campingvogner eller på båter. Livsfare på grunn av kullstoffforgiftning!
- Når du er utendørs, velg et godt ventilert område, langt unna brennbare materialer og konstruksjoner. Unngå steder med sterk vind for å forhindre at ilden kommer ut av kontroll.
- Følg lokale miljølover og forskrifter knyttet til bruk av åpen ild utendørs; unngå å brenne avfall som kan utgjøre en helsefare.
- For å unngå velting og personskader, sørg for at overflaten grillen plasseres på, er stabil og ildfast.
- Grillen kan kun brukes hvis ingen feil eller mangler ble funnet under kontrollen. Så snart en del av grillen blir skadet, må den byttes ut før videre bruk.
- Arbeid alltid forsiktig og når du er i god psykisk og fysisk tilstand: Tretthet, sykdom, alkoholforbruk, påvirkning av medisiner og narkotika kan føre til materielle skader eller personskader ettersom brukeren ikke vil være i stand til å bruke produktet på en trygg måte.
- For å unngå skader og materielle tap, må grillen ikke ombygges på noen måte!
- Grillen må ikke flyttes under bruk. Når den er tent, må den ikke flyttes.
- Ha alltid brannslukningsmidler i nærheten, f. eks. sand, vann eller en brannslukker, for å kunne gripe inn i en nødsituasjon.
- Når grillen er tent, må du alltid holde en sikker avstand fra den, og husk at barn og kjæledyr ikke skal være i nærheten.
- Glukke dekk til grillen med brennbart materiale under bruk.
- De tilgjengelige delene kan være veldig varme. For å beskytte deg mot forbrenninger, bør du bruke vernehansker, og om nødvendig, også et forkle for å beskytte deg mot varme sprut.
- En brennende grill må aldri være uten tilsyn; sørg alltid for at ilden er helt slukket før du forlater den og før du går til sengs.

DE

EN

FR

IT

ES

DA

NL

SV

NO

FI

PL

CS

DE

- Etter avsluttet grilling, la grillen kjøles helt ned før du berører den eller rengjør den.
- Beskytte mot fukt.
- Bruk brannsikre klær under bruk.



### Obs! Fare for personskade!

Sett aldri fingrene inn i ventilasjonsåpningene.

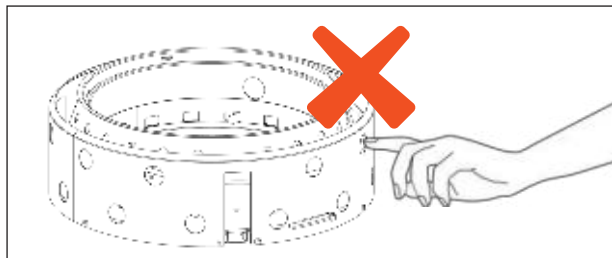

ES

DA

NL

SV

NO

## 4. Oppstart

Før første bruk av grillen, fjern alle emballasjedeler; produktet bør rengjøres med en fuktig klut og monteres. Til slutt plasser grillen på en jevn, stabil og **brannsikker overflate** utendørs. Finn et sted for grillen der det ikke vil være nødvendig å flytte den videre. Sørg for at grillen ikke kan svaie eller tippe.



### Obs! Brannfare!

Plasser ikke grillen i nærheten av brennbare gjenstander. Hold passende avstand til bygninger, personer, dyr, planter og gjenstander. Ingen brennbare materialer kan være i fareområdet.

Følg nøye monterings- og installasjonsinstruksjonene for grillen for å sikre at delene er riktig montert, og at grillen kan brukes på en trygg måte.

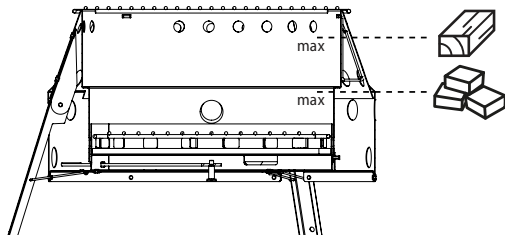

## 4.1. Montering av Atago-grill

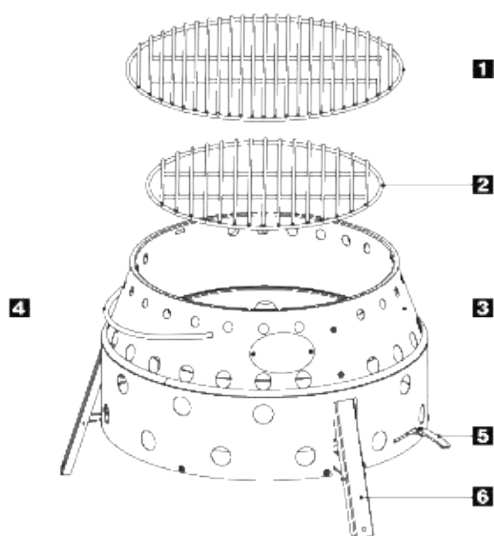

- 1** 1 x grillrist (diameter 34 cm)
- 2** 1 x kullrist (diameter 29 cm)
- 3** Atago-grillens kropp
- 4** Håndtak
- 5** Lufttilførselsspak
- 6** 3 x bein

1. Ta tak i håndtaket i midten. Trekk forsiktig i håndtaket oppover slik at den midtre sylinderen (3) og de tre beina (6) kommer ut.
2. Sett kullristen (diameter 29 cm) inn i Atago-grillen.
3. Plasser nå den klare til arbeid Atago-grillen på en stabil, brannsikker, jevn overflate på et sted hvor det ikke er for mye vind; vær oppmerksom på å unngå behov for ytterligere omplassering av grillen.

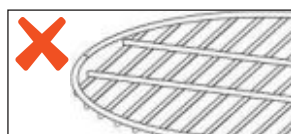
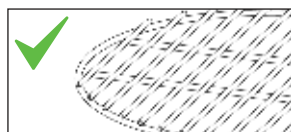
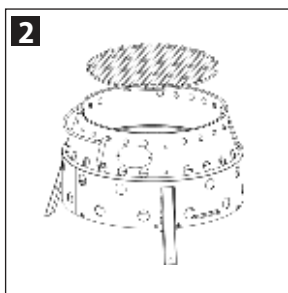
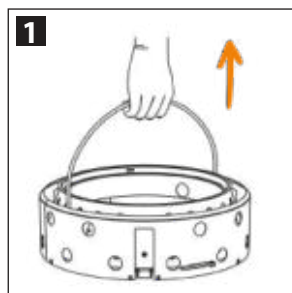

DE

EN

FR

IT

ES

DA

NL

SV

NO

FI

PL

CS

DE

## 5. Bruk

Før du begynner å bruke grillen, må du forberede en bøtte med sand for å slukke eventuell brann. Eventuelt kan du bruke en brannslukker.



### **Obs! Fare for materiell skade!**

Vær oppmerksom på maksimal kapasitet for stedet for fast brensel; ellers kan grillen overopphetes, noe som kan føre til risiko for skader på grillen



### **Advarsel! Fare for brannskade!**

Bruk alltid varmebestandige hansker og tang når du håndterer brensel eller grillutstyr (som for eksempel grillrist, plate eller spyd) på grillen.

DA

Plasser brensel i brenselbeholderen og tenn det.

NL

## Opptenning av brensel

For å hjelpe seg med å tenne brenselet, kan du bruke enten papir eller – som anbefalt – et tennmiddel som oppfyller EN 1860-3-standarden, for eksempel treull med voks.

SV

Brenselet i Atago-grillen legges vanligvis i kryss. Når det gjelder opptenningsteknikk, anbefaler vi å gjøre det som ved en vanlig bål: Plasser tennmiddelet nederst i det riktige brenselet, og tenn det der.

NO

FI

De nederste lagene med brennstoffmateriale bør bestå av små biter og tennmiddelet. Over tennmiddelet legger du brenselet i større biter.

PL

## Lufttilførselsregulator

CS

Lufttilførselsregulator tillater kontroll av tilført oksygen, og dermed regulering av temperaturen og intensiteten på flammen. Maksimal åpning gir maksimal varme, delvis lukking gir temperaturkontroll.

### 1. Oppstart av grillen: Maksimal lufttilførsel

Åpne lufttilførselen helt for å gi maksimal mengde oksygen til forbrenningskammeret. Dette muliggjør rask og effektiv tenning av brensel, enten det er trekull, briketter eller ved.

For å sikre ekstra ventilasjon, bør du i starten ikke plassere noen plater eller dekker på grillen.

## 2. Oppvarming: Kontroll av lufttilførselen

Når brenselet er jevnt glødende, bør du redusere lufttilførselen litt for å oppnå jevn og konstant varme. Nå kan du plassere platen på grillen.

## 3. Temperaturjustering under grilling

Økning av temperaturen: Åpne lufttilførselsregulatoren mer for å tilføre mer oksygen, noe som vil fremskynde forbrenningen og øke temperaturen.

Senkning av temperaturen: Delvis lukking av regulatoren for å redusere oksygentilførselen, noe som vil gjøre forbrenningen langsommere og senke temperaturen.

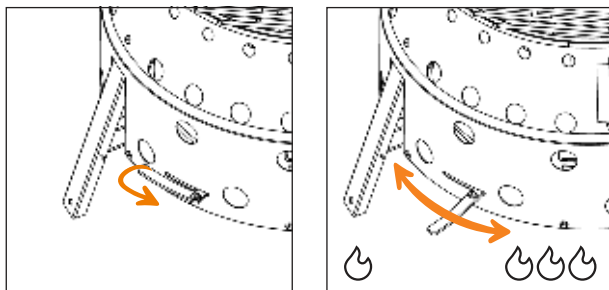

## 4. Avslutning av grilling: Lukking av lufttilførselen

Ved avslutning av grilling må du lukke lufttilførselsregulatoren helt for å stenge oksygentilførselen og kvele flammen. På denne måten vil grillen kjøles ned raskere, og det vil oppstå mindre aske.

## 5.1. Grillfunksjon

Anbefalt **maksimal fylling med fast brensel:**

	<p><b>Tips!</b></p> <p>Legg produktene på grillristen først når brenselet er dekket med et lag aske!</p> <p>Legg maten over glørne eller ved siden av dem på grillristen, og vend den jevnlig for å oppnå jevn varmebehandling. Følg de anbefalte tidene og temperaturene for tilberedning av forskjellige typer mat.</p>
-------------------------------------------------------------------------------------	---------------------------------------------------------------------------------------------------------------------------------------------------------------------------------------------------------------------------------------------------------------------------------------------------------------------------

DE

EN

FR

IT

ES

DA

NL

SV

NO

FI

PL

CS

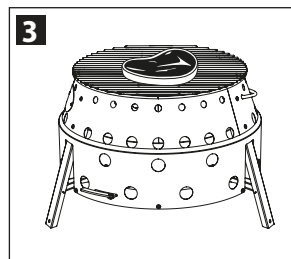
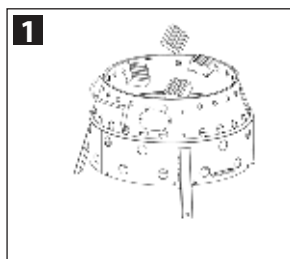

## 5.2. Ovnsfunksjon



### Obs! Fare for personskader og materielle skader!

For å unngå materielle skader eller til og med personskader, bruk Atago-grillen som en ovn utelukkende med egnede Petromax ildfaste gryter.

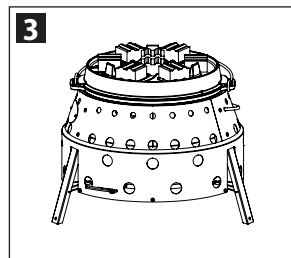
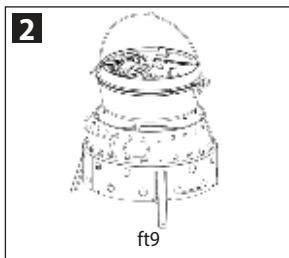
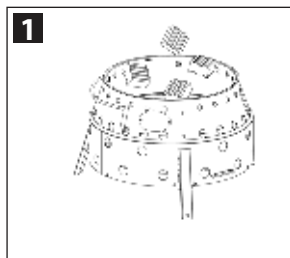

### OBS: Bruk av trekullbriketter med Petromax ildfast gryte:

Ildfast gryte:	begge sider	nedenfra	ovenfra
ft1/ ft1-t	6	2	4
ft3/ ft3-t	12	4	8
ft4.5/ ft4.5-t	19	6	13
ft6/ ft6-t	28	9	19
ft9/ ft9-t	28	8	20

Når du bruker Petromax ildfast gryte på grillen, vil plassering av briketter både under og på lokket skape en varmekilde som virker ovenfra og nedenfra, som i en ovn. Tabellen viser verdier for bruk av Petromax Cabix briketter. Bruk av andre typer briketter kan gi andre resultater. Ved å plassere brikettene som beskrevet ovenfor, kan du oppnå temperaturer på 200-225 grader i den ildfaste gryten

### 5.3. Bålpannefunksjon



#### Obs!

I Atago-grillen skal det bare brukes vanlig, godt tørket naturlig ved. Behandlet, lakkert eller på annen måte bearbeidet tre kan slippe ut farlige damper og forårsake kjemiske reaksjoner i bålpannen.

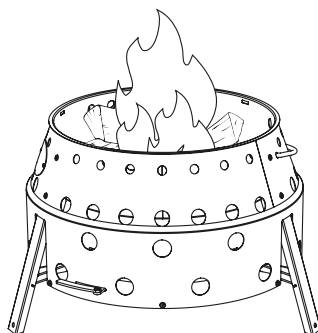

### 6. Demontering og rengjøring



1. Ta ut grillristen og kullristen, og rengjør dem med en vanlig grillbørste av messing (ikke stålborste)!
2. Ta med begge hendene rundt de motsatte stedene på den ytre sylindere og trekk den sakte oppover for å skjule den indre sylindere og beina.

Fjern alle avkjølte rester av aske fra produktet etter hver bruk. Kullristen og kullskålen kan enkelt demonteres og rengjøres med en håndbørste.

Grillen og dens utstyr bør ikke stå ute under åpen himmel uten beskyttelse. Grillplaten / risten skal først stues når den er helt avkjølt og rengjort. For langvarig lagring gjennom vinteren anbefaler vi et tørt, godt ventilert sted.



**Obs! Egnert for kontakt med mat.**

Hvis det oppstår rustflekker på grillristen over tid, må den byttes ut før neste bruk. Rust kan føre til endringer i matvarer.

## 7. Avhending

Materialene skal avhendes etter separering, i samsvar med lokale avfallshånderingsbestemmelser. Aldri kast varm aske sammen med husholdningsavfall – brannfare.

Ved spørsmål og vanskeligheter vil vi alltid gi deg støtte.

Vår kundeservice er tilgjengelig på e-postadressen: [service@petromax.de](mailto:service@petromax.de).

DE

EN

FR

IT

ES

DA

NL

SV

**NO**

FI

PL

CS

# Sisällysluettelo

1. Tietoja ohjeesta	94
1.1. Käsikirjassa käytetyt varoitusmerkit ja merkkisanat	94
2. Käyttötarkoitus; väärinkäyttö	94
3. Turvallisuus	95
4. Käyttöönott	96
4.1. Atago-grillin kokoonpano	97
5. Käyttö	98
5.1. Grillin toiminta	99
5.2. Uuni toiminta	100
5.3. Tulipesän toiminta	101
6. Purkaminen ja puhdistaminen	101
7. Hävittäminen	102

DE

EN

FR

IT

ES

DA

NL

SV

NO

FI

PL

CS





**EN:** Your language is not available? Use this QR code to get more information. **BG:** Вашият език не е достъпен? Използвайте този QR код, за да получите повече информация. **ZH:** 您的语言不适用?使用此二维码获取更多信息。 **EL:** Η γλώσσα σας δεν είναι διαθέσιμη; Χρησιμοποιήστε αυτόν τον κωδικό QR για να λάβετε περισσότερες πληροφορίες. **ID:** Bahasa Anda tidak tersedia? Gunakan kode QR ini untuk mendapatkan informasi lebih lanjut. **JA:** あなたの言語が利用できませんか?このQRコードで詳細をご確認ください。 **KO:** 귀하의 언어를 사용할 수 없나요? 이 QR 코드를 사용하여 자세한 정보를 확인하세요. **LV:** Jūsu valoda nav pieejama? Izmantojiet šo QR kodu, lai iegūtu vairāk informācijas. **LT:** Jūsų kalbos nėra? Norėdami gauti daugiau informacijos, naudokite šį QR kodą. **PT:** A sua língua não está disponível? Utilize este código QR para obter mais informações. **RO:** Limba dvs. nu este disponibilă? Utilizați acest cod QR pentru a obține mai multe informații. **SK:** Váš jazyk nie je k dispozícii? Použite tento QR kód na získanie ďalších informácií. **SL:** Vaš jezik ni na voljo? Za več informacij uporabite to kodo QR. **TR:** Diliniz mevcut değil mi? Daha fazla bilgi almak için bu QR kodunu kullanın. **UK:** Ваша мова недоступна? Скористайтесь цим QR-кодом, щоб отримати більше інформації. **HU:** Az Ön nyelve nem elérhető? Használja ezt a QR-kódot további információkért.

## 1. Ohjeet

Lue koko käyttöohje ennen Petromax-grillin käyttöä. Ohjeet muodostavat perustan grillin turvalliselle käytölle. Käyttövirheet voivat aiheuttaa henkilövahinkoja ja aineellisia vahinkoja. Jos myyt grillin eteenpäin, liitä nämä ohjeet mukaan! Säilytä kaikki asiakirjat niin, että uusi omistaja voi käyttää niitä myöhemmin.

### 1.1. Käsikirjassa käytetyt varoitusmerkit ja merkkisanat

Käsikirjassa käytetään seuraavia varoitusmerkkejä ja merkkisanoja:

	<p><b>Huomio! Loukkaantumiswaara!</b> Viittaa tilanteisiin, jotka voivat johtaa loukkaantumisriskiin, jos niitä ei vältetä.</p>
	<p><b>Huomio! Omaisuusvahinkojen vaara!</b> Viittaa tilanteisiin, jotka voivat johtaa tuotevahinkoihin, jos niitä ei vältetä.</p>
	<p><b>Vinkki!</b> Kiinnittää huomiota käyttöohjeen tärkeisiin tietoihin kohteen käytöstä.</p>

## 2. Käyttötarkoitus; väärinkäyttö

Kannettava kiinteän polttoaineen grilli on kehitetty yksityiskäyttäjien ulkokäyttöön; se on pystytettävä vakaalle paloturvalliselle alustalle, jotta ruokaa voidaan grillata käyttämällä sopivia polttoainetyyppejä, kuten grillihiiltä tai hiilibrikettejä. Pidä tällöin turvallinen etäisyys palaviin materiaaleihin ja käytä asianmukaisia lisävarusteita.

Grilliiä ei saa käyttää sisätiloissa, eikä siinä saa käyttää sopimattomia polttoaineita, kuten bensiiniä tai roskia. Grilliiä ei saa jättää ilman valvontaa eikä sitä saa täyttää liikaa tulipalon ja muiden onnettomuuksien välttämiseksi.

### 3. Turvallisuus

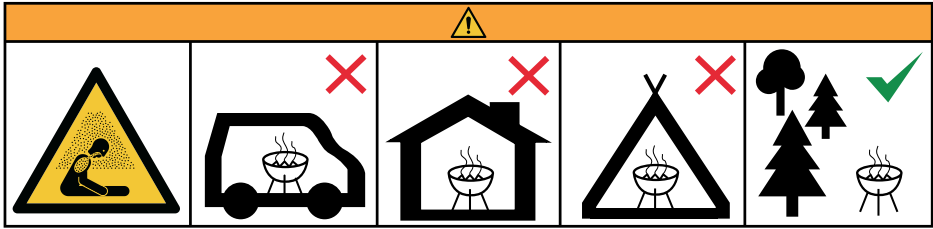

- Grilliä ei saa käyttää sisätiloissa ja/tai asuinalueilla, esim. rakennuksissa, teltoissa, leirintäalueilla, asuntovaunuissa ja veneissä. Hiilimonoksidimyrkytyksen aiheuttama hengenvaara!
- Valitse ulkotiiloissa paikka, jossa on hyvä ilmanvaihto ja joka on kaukana syttyvistä materiaaleista ja rakenteista. Vältä alueita, joilla tuulee voimakkaasti, jotta tulipalo ei pääse karkaamaan käsistä.
- Noudata paikallisia ympäristömääräyksiä ja sääntöjä, jotka koskevat avotulen käyttöä ulkona; vältä terveydelle vaarallisten jätteen polttamista.
- Varmista kaatumisen ja loukkaantumisen välttämiseksi, että pinta, jolle grilli asetetaan, on vakaa ja paloturvallinen.
- Grilliä saa käyttää vain, jos sen tarkastuksessa ei ole havaittu vikoja tai puutteita. Jos jokin sen osa rikkoutuu, se on ehdottomasti vaihdettava ennen seuraavaa käyttökertaa.
- Työskentele aina huolellisesti ja hyvässä henkisessä ja fyysisessä kunnossa: Väsymys, sairaus, alkoholinkäyttö, lääkkeiden ja huumeiden vaikutus voi johtaa aineelliseen vahinkoon tai loukkaantumiseen, koska käyttäjä ei enää pysty käyttämään tuotetta turvallisesti.
- Loukkaantumisten ja aineellisten vahinkojen välttämiseksi grilliin ei saa tehdä minkäänlaisia muutoksia!
- Grilliä ei saa siirtää käytön aikana. Kun se on kerran sytytetty, sitä ei saa liikuttaa.
- Pidä aina lähelläsi sammutusaineita, kuten hiekkaa, vettä tai sammutin, hätätilanteiden varalta.
- Kun grilli on sytytetty, pidä aina turvallinen etäisyys siihen ja varmista, että lapset ja lemmikkieläimet eivät ole grillin läheisyydessä.
- Älä peitä grilliä syttyvällä materiaalilla käytön aikana.
- Käytettävissä olevat osat voivat olla hyvin kuumia. Suojaudu palovammoilta käyttämällä suojakäsineitä ja tarvittaessa esiliinaa suojellaksesi itseäsi kuumilta roiskeilta.
- Palavaa grilliä ei saa koskaan jättää valvomatta; sinun on aina varmistettava, että tuli on sammutettu kokonaan, ennen kuin poistut sen luota ja ennen nukkumaanmenoa.
- Anna grillin jäähtyä kokonaan savustamisen jälkeen; vasta sen jälkeen sitä voi koskettaa tai puhdistaa.

DE

EN

FR

IT

ES

DA

NL

SV

NO

FI

PL

CS

DE

- Suojaa kosteudelta.
- Käytä liekinkestäviä vaatteita käytön aikana.



### Huomio! Loukkaantumisvaara!

Älä koskaan työnnä sormiasi tuuletusaukkoihin.

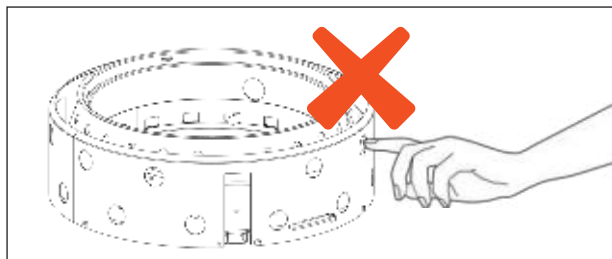

## 4. Käynnistys

Ennen kuin käytät grilliä ensimmäistä kertaa, poista kaikki pakkaukset, pese tuote kostealla liinalla ja kokoa se. Grilli on lopuksi sijoitettava tasaiselle, vakaalle ja **tulenkestävälle alustalle** ulkotiloihin. Grillille on löydettävä paikka, jossa sitä ei tarvitse siirtää kauemmaksi. Varmista, ettei se voi heilua tai keinua.



### Huomio! Palovaara!

Älä sijoita grilliä palavien esineiden läheisyyteen. Pidä riittävä etäisyys rakennuksiin, ihmisiin, eläimiin, kasveihin ja esineisiin. Vaara-alueella ei saa olla palavia materiaaleja.

Noudata huolellisesti grillin kokoonpano- ja asennusohjeita varmistaaksesi, että osat on koottu oikein ja että grilliä voidaan käyttää turvallisesti.

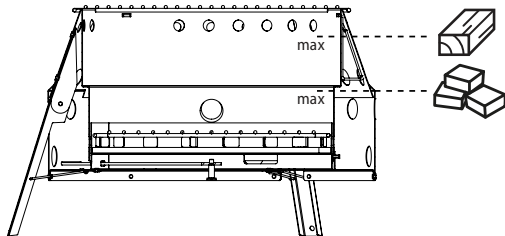

EN

FR

IT

ES

DA

NL

SV

NO

FI

PL

CS

## 4.1. Atago Grillin kokoaminen yhteen

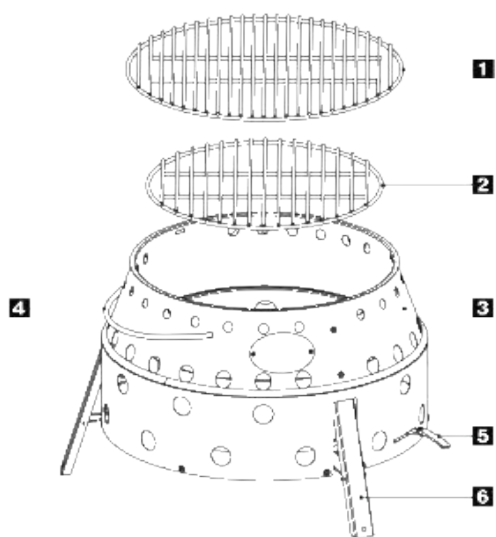

- 1 x ritilä (halkaisija 34 cm)
- 1 x hiillosritilä (halkaisija 29 cm)
- Grillin runko Atago
- Kiinnike
- Ilman syöttövipu/savupelti
- 3 x jalat

1. Tartu kahvaan sen keskeltä. Vedä kahvaa varovasti ylöspäin, jotta keskisyylinteri (3) ja kolme jalkaa (6) liukuvat ulos.
2. Aseta puuhiiliritilä (halkaisija 29 cm) Atagon grilliin.
3. Aseta nyt käyttövalmis Atago grilli vakaalle, tulenkestävälle ja tasaiselle alustalle paikkaan, jossa ei tuule liikaa; huolehdi siitä, ettei grilliä tarvitse siirtää enempää.

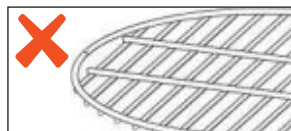
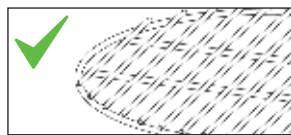
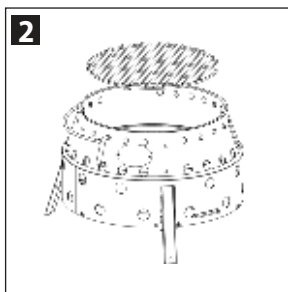
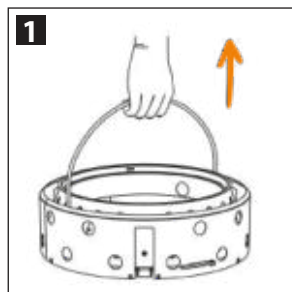

## 5. Käyttö

Tuo grillin lähelle ämpäri hiekkaa mahdollisen tulipalon sammuttamiseksi ennen työn aloittamista. Vaihtoehtoisesti voit käyttää sammutinta.



### Huomio! Omaisuusvahinkojen vaara!

Kiinnitä huomiota kiinteän polttoaineen tilan enimmäiskapasiteettiin; muutoin laite voi ylikuumentua ja grilli voi vaurioitua.



### Varoitus! Palovammavaara!

Käytä aina kuumuutta kestäviä käsineitä ja pihtejä polttoaineen tai varusteiden (kuten ritilän, levyn tai vartaan) asettamiseen grilliin.

Laita polttoaine polttoainesäiliöön ja sytytä se.

## Polttoaineen sytyttäminen

Polttoaineen sytyttämiseen voi käyttää joko paperia tai, kuten suositellaan, EN 1860-3 -standardin mukaista sytytintä, kuten vahaa sisältävää puuvillaa.

Polttoaine asetetaan Atagon grilliin yleensä ristikkäin. Sytyttäminen suositellaan tekemään samoin kuin tavallista nuotiota sytytettäessä: Sytytysainetta on asetettava varsinaisen polttoaineen pohjalle ja sytytettävä siellä.

Palavan materiaalin alempien kerrosten tulee olla pieniä paloja ja sytyttimiä. Sytyttimen yläpuolella polttoaine on järjestetty isommiksi paloiksi.

## Ilmanpääsyn säädin / savupelti

Ilmanpääsyn säätimellä voidaan ohjata hapen syöttöä ja siten säätää tulen lämpötilaa ja voimakkuutta. Sen avaaminen kokonaan tarkoittaa suurinta mahdollista lämpöä, osittainen sulkeminen mahdollistaa lämpötilan hallinnan.

### 1. Grillin käynnistäminen: Suurin mahdollinen ilmansaanti

Avaa savupelti kokonaan saadaksesi palotilaan mahdollisimman paljon happea. Tämä mahdollistaa polttoaineen nopean ja tehokkaan sytyttämisen, olipa kyseessä sitten puuhiili, briketti tai puu.

Älä aseta grilliin aluksi mitään levyä tai suojusta, millä tavoin varmistat paremman.

## 2. Lämmitys: Ilmanpääsyn valvonta

Kun polttoaine on hehkunut tasaisesti, ilmansyöttöä on hieman vähennettävä jatkuvan ja tasaisen lämmön saavuttamiseksi. Levyn voi nyt asettaa grilliin.

## 3. Lämpötilan säätö grillauksen aikana

Lämpötilan nostaminen: Avaa kattoluukku voimakkaammin saadaksesi enemmän happea, joka nopeuttaa palamista ja nostaa lämpötilaa.

Lämpötilan alentaminen: Säätimen osittainen sulkeminen hapen syötön vähentämiseksi; tämä hidastaa palamista ja alentaa lämpötilaa.

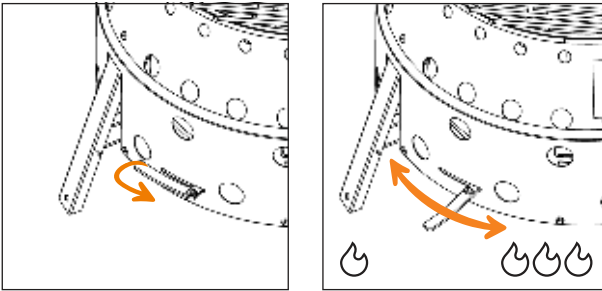

## 4. Grillin viimeistely: Savupellin sulkeminen

Sulje ilmansyötön säädin kokonaan grillauksen päätyttyä, jotta hapensaanti katkeaa ja tuli tukahtuu. Näin grilli jäähtyy nopeammin ja tuhkaa syntyy vähemmän.

### 5.1. Grillin toiminta

Suosittelun **kiinteän polttoaineen maksimitäyttö:**



#### Vinkki!

Grillattavat tuotteet saa asettaa ritalle vasta, kun polttoaine on tuhkerakoksen peitossa!

Ruoka on asetettava ritalle hiilloksen yläpuolelle tai sen viereen, ja sitä on käännettävä säännöllisesti tasaisen lämpökäsittelyn aikaansaamiseksi. Eri elintarviketyyppien suositeltuja valmistusaikoja ja -lämpötiloja on noudatettava.

DE

EN

FR

IT

ES

DA

NL

SV

NO

FI

PL

CS

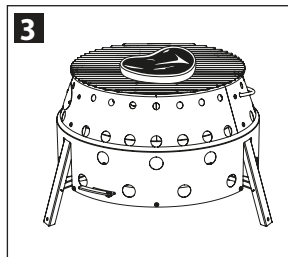
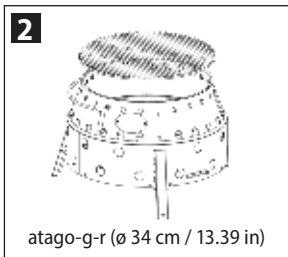
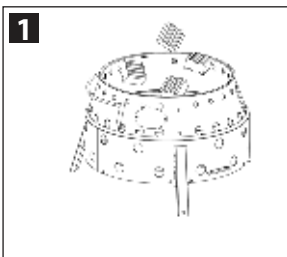

## 5.2. Uunin toiminta



### Huomio! Loukkaantumis- ja omaisuusvahinkojen vaara!

Omaisuuksien tai loukkaantumisten välttämiseksi Atago-grilliä on käytettävä keittimenä vain yhteensopivien Petromax-tuliastioiden kanssa.

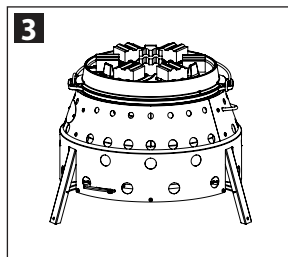
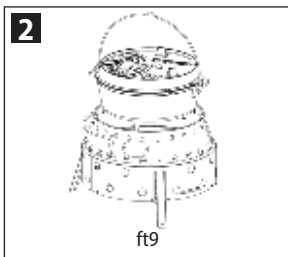
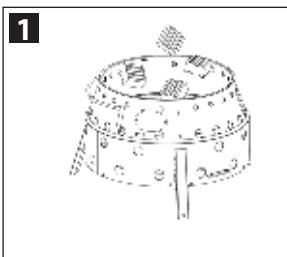

## HUOMIO: Puuhiilibrikettien käyttö Petromax-tulipesän kanssa:

Tulipesä:	molemmat puolet	alhaaltapäin	ylhäältäpäin
ft1/ ft1-t	6	2	4
ft3/ ft3-t	12	4	8
ft4.5/ ft4.5-t	19	6	13
ft6/ ft6-t	28	9	19
ft9/ ft9-t	28	8	20

Kun Petromax-tuliasiaa käytetään grillissä, brikitit asetetaan alhaalta ja kannen päälle, jolloin ylhäältä ja alhaalta syntyy vuorovaikutteinen lämmönlähde, kuten uunissa. Taulukossa esitetään Petromax Cabix -brikitin käyttötapaukset. Muuntyyppisten brikkettien käyttö voi johtaa erilaisiin tuloksiin. Dzięki rozłożeniu brykietu opisanemu powyżej daje się osiągnąć w garnku ogniowym temperatury w zakresie 200-225 °C.

### 5.3. Tulipesätoiminto



#### Huomio!

Atago-grilliin saa syöttää vain tavallista, hyvin kuivattua luonnonpuuta. Käsitelty, lakattu tai muulla tavoin käsitelty puu voi vapauttaa vaarallisia höyryjä ja aiheuttaa kemiallisia reaktioita tulipesässä.

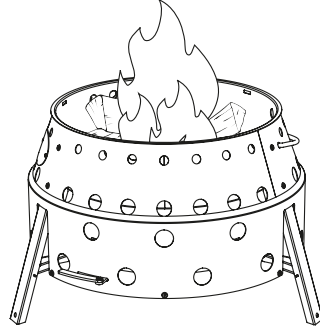

## 6. Purkaminen ja puhdistaminen



1. Irrota grilliritilä ja hiilet, puhdista ne tavallisella messinkisellä (ei teräksisellä) grilliharjalla
2. Tartu molemmin käsin ulkosylinterin vastakkaisiin kohtiin ja vedä sitä hitaasti ylöspäin, jotta sisäsylinteri ja jalat vetäytyvät sisään.

Poista kaikki jäähtyneet tuhka jäämät laitteesta jokaisen käytön jälkeen. Hiillosritilä ja -kansi ovat helposti irrotettavissa ja puhdistettavissa käsiharjalla.

Grilliiä ja sen varusteita ei saa jättää ulos ilman suojaa. Älä laita grillilevyä/ritilöitä säilöön ennen kuin ne ovat täysin jäähtyneet ja puhdistetut. Talvisäilytystä varten suosittelemme kuivaa, hyvin ilmastoitua paikkaa.

DE

EN

FR

IT

ES

DA

NL

SV

NO

FI

PL

CS



### **Huomio! Elintarvikkeiden kanssa kosketuksiin joutuvat materiaalit.**

Jos ritilässä näkyy ajan mittaan merkkejä ruostumisesta, se on vaihdettava ennen seuraavaa käyttöä. Ruoste voi aiheuttaa muutoksia elintarvikkeissa.

## **7. Hävittäminen**

Materiaalit on hävitettävä purkamisen jälkeen paikallisten hävittämismääräysten mukaisesti.

Älä koskaan hävitä kuumaa tuhkaa kotitalousjätteen mukana – tulipalon vaara.

Annamme sinulle aina tukea, jos sinulla on kysyttävää tai vaikeuksia.

Asiakaspalvelumme on tavoitettavissa sähköpostitse: [service@petromax.de](mailto:service@petromax.de).

DE

EN

FR

IT

ES

DA

NL

SV

NO

FI

PL

CS

## Spis treści

1. O instrukcji	84
1.1. Symbole ostrzegawcze i słowa sygnałowe używane w instrukcji	84
2. Zastosowanie zgodnie z przeznaczeniem; zastosowanie błędne	84
3. Bezpieczeństwo	85
4. Uruchomienie	86
4.1. Montaż grilla Atago	87
5. Obsługa	88
5.1. Funkcja grilla	89
5.2. Funkcja pieca	90
5.3. Funkcja paleniska	91
6. Demontaż i czyszczenie	91
7. Utylizacja	92

DE

EN

FR

IT

ES

DA

NL

SV

NO

FI

PL

CS





**EN:** Your language is not available? Use this QR code to get more information. **BG:** Вашият език не е достъпен? Използвайте този QR код, за да получите повече информация. **ZH:** 您的语言不适用?使用此二维码获取更多信息。 **EL:** Η γλώσσα σας δεν είναι διαθέσιμη; Χρησιμοποιήστε αυτόν τον κωδικό QR για να λάβετε περισσότερες πληροφορίες. **ID:** Bahasa Anda tidak tersedia? Gunakan kode QR ini untuk mendapatkan informasi lebih lanjut. **JA:** あなたの言語が利用できませんか?このQRコードで詳細をご確認ください。 **KO:** 귀하의 언어를 사용할 수 없나요? 이 QR 코드를 사용하여 자세한 정보를 확인하세요. **LV:** Jūsu valoda nav pieejama? Izmantojiet šo QR kodu, lai iegūtu vairāk informācijas. **LT:** Jūsų kalbos nėra? Norėdami gauti daugiau informacijos, naudokite šį QR kodą. **PT:** A sua língua não está disponível? Utilize este código QR para obter mais informações. **RO:** Limba dvs. nu este disponibilă? Utilizați acest cod QR pentru a obține mai multe informații. **SK:** Váš jazyk nie je k dispozícii? Použite tento QR kód na získanie ďalších informácií. **SL:** Vaš jezik ni na voljo? Za več informacij uporabite to kodo QR. **TR:** Diliniz mevcut değil mi? Daha fazla bilgi almak için bu QR kodunu kullanın. **UK:** Ваша мова недоступна? Скористайтесь цим QR-кодом, щоб отримати більше інформації. **HU:** Az Ön nyelve nem elérhető? Használja ezt a QR-kódot további információkért.

## 1. O instrukcji

Przed użyciem grilla Petromax należy przeczytać całą instrukcję obsługi. Instrukcja stanowi podstawę bezpiecznego użytkowania grilla. Błędy podczas jego eksploatacji mogą doprowadzić do szkód osobowych i materialnych. Przy odsprzedaży grilla należy dołączyć do niego tę instrukcję! Przechowuj całą dokumentację tak, aby później mógł z niej korzystać nowy właściciel.

### 1.1. Symbole ostrzegawcze i słowa sygnałowe używane w instrukcji

W instrukcji wykorzystane są następujące symbole ostrzegawcze i słowa sygnałowe:

	<p><b>Uwaga! Ryzyko obrażeń!</b></p> <p>Określa sytuacje mogące doprowadzić do ryzyka powstania obrażeń, o ile się ich nie uniknie.</p>
	<p><b>Uwaga! Ryzyko uszkodzenia mienia!</b></p> <p>Określa sytuacje mogące doprowadzić do uszkodzeń produktu, o ile się ich nie uniknie.</p>
	<p><b>Wskazówka!</b></p> <p>Zwraca uwagę użytkownika na umieszczone w instrukcji ważne informacje dotyczące użytkowania przedmiotu.</p>

## 2. Zastosowanie zgodnie z przeznaczeniem; zastosowanie błędne

Przenośny grill na paliwo stałe został opracowany do wykorzystania na wolnym powietrzu przez użytkowników prywatnych; należy go ustawić na stabilnej powierzchni odpornej na działanie ognia, w celu grillowania żywności przy użyciu odpowiednich rodzajów paliwa takich, jak węgiel drzewny do grillowania lub brykiet węgla drzewnego. Należy przy tym zachować bezpieczną odległość od materiałów palnych i stosować odpowiednie akcesoria.

Grilla nie wolno stosować we wnętrzach, ponadto nie wolno stosować nieodpowiednich paliw takich, jak benzyna czy śmieci. Grilla nie wolno pozostawiać bez nadzoru, nie wolno go przepelniać, aby uniknąć wypadków związanych z pożarem oraz innych.

### 3. Bezpieczeństwo

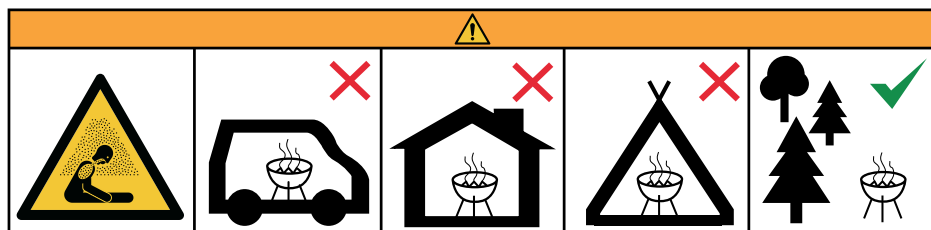

- Nie wolno stosować grilla w pomieszczeniach zamkniętych i/ lub mieszkalnych, np. w budynkach, namiotach, kamperach, przyczepach, na łodziach. Zagrożenie dla życia wskutek zatrucia tlenkiem węgla!
- Będąc na wolnym powietrzu, wybierz miejsce o dobrej wentylacji, z dala od materiałów i konstrukcji łatwopalnych. Należy unikać miejsc, w których wiatr jest intensywny, aby ogień nie wydostał się spod kontroli.
- Przestrzegać miejscowych przepisów i zasad dotyczących ochrony środowiska odnoszących się do stosowania otwartego ognia na wolnym powietrzu; unikać palenia śmieci mogących stanowić zagrożenie dla zdrowia.
- By uniknąć przechylenia i obrażeń należy zadbać o to, by powierzchnia, na której umieszczacie grill, była stabilna i odporna na działanie ognia.
- Grill może być użytkowany jedynie jeśli podczas jego kontroli nie odnaleziono żadnych usterek ani wad. Jak tylko jakkolwiek jego część ulegnie uszkodzeniu należy ją koniecznie wymienić przed kolejnym użyciem.
- Pracować zawsze ostrożnie i będąc w dobrym stanie psychofizycznym: Zmęczenie, choroba, spożywanie alkoholu, wpływ leków i narkotyków mogą doprowadzić do strat materialnych lub obrażeń, albowiem użytkownik nie będzie już w stanie bezpiecznie używać produktu.
- By uniknąć obrażeń i strat materialnych nie należy przebudowywać grilla w żaden sposób!
- Podczas pracy grilla nie można przemieszczać. Po zapaleniu nie wolno go przestawiać.
- W pobliżu należy zawsze mieć środki gaśnicze takie, jak piasek, wodę czy gaśnicę, aby w nagłym wypadku móc zainterweniować.
- Kiedy grill jest zapalony należy zawsze zachować bezpieczną odległość od niego, i pamiętać o tym, by w pobliżu nie przebywały dzieci ani zwierzęta domowe
- Podczas użytkowania nie przykrywaj grilla łatwopalnym materiałem.
- Dostępne elementy mogą być bardzo gorące. By chronić się przed oparzeniami należy nosić rękawice ochronne, a jeśli to konieczne, także i fartuch, by zabezpieczyć się przed gorącymi odpryskami.

DE

EN

FR

IT

ES

DA

NL

SV

NO

FI

PL

CS

DE

- Palącego się grilla nigdy nie wolno pozostawiać bez nadzoru; należy zawsze mieć pewność, że ogień został całkowicie ugaszony zanim nie odejdzie się od niego i zanim pójdzie się spać.
- Po zakończeniu palenia pozwolić grillowi na całkowite ostygnięcie; dopiero wtedy można go dotknąć lub oczyścić.
- Chronić przed wilgocią.
- Podczas użytkowania nosić odzież odporną na działanie ognia.



### **Uwaga! Ryzyko obrażeń!**

Nigdy nie wkładać palców do otworów wentylacyjnych.

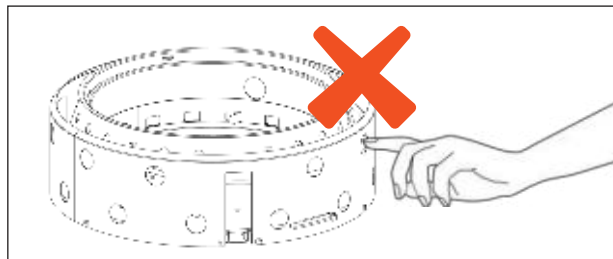

DA

NL

SV

NO

FI

## **4. Uruchomienie**

Przed pierwszym użyciem grilla należy usunąć wszystkie elementy opakowania; produkt należy przemyć wilgotną szmatką i zmontować. Na koniec grill należy ustawić na równym, stabilnym i **ognioodpornym podłożu** na wolnym powietrzu. Należy wyszukać dla grilla miejsce, w którym nie będzie konieczne dalsze jego przemieszczanie. Należy upewnić się, że nie będzie mógł się on huśtać ani bujać.

PL

CS



### **Uwaga! Zagrożenie pożarowe!**

Nie ustawiać grilla w pobliżu przedmiotów palnych. Zachować odpowiedni dystans do budynków, osób, zwierząt, roślin oraz przedmiotów. W strefie zagrożenia nie mogą znajdować się żadne materiały palne.

Dokładnie przestrzegać wskazówek montażu i instalacji grilla, aby mieć pewność, że elementy są zmontowane poprawnie, i że grilla dało się będzie używać bezpiecznie.

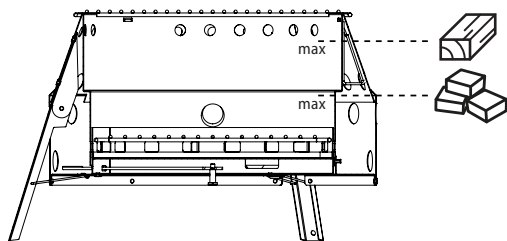

## 4.1. Montaż grilla Atago

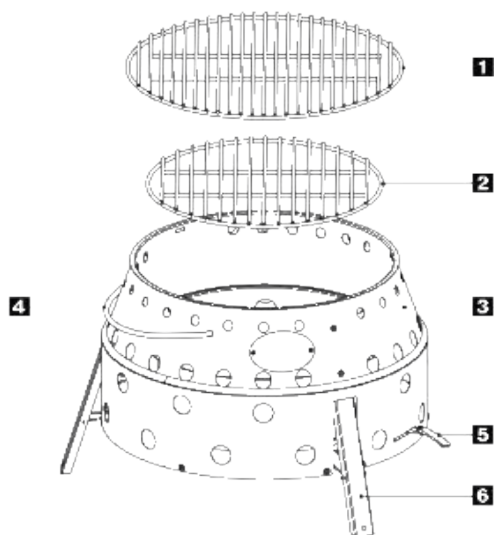

- 1** 1 x ruszt (średnica 34 cm)
- 2** 1 x ruszt węglowy (średnica 29 cm)
- 3** Korpus grilla Atago
- 4** Uchwyt
- 5** Dźwignia podawania powietrza/ szyber
- 6** 3 x nóżki

1. Złączyć za uchwyt na jego środku. Pociągnij ostrożnie za uchwyt w górę tak, by wysunął się cylinder środkowy (3) i trzy nóżki (6).
2. Włóż do grilla Atago ruszt węglowy (średnica 29 cm).
3. Teraz ustaw gotowy do pracy grill Atago na stabilnej, ognioodpornej, równej powierzchni w miejscu, w którym nie jest zbyt wietrznie; zwróć uwagę na to, by nie zaszała konieczność dalszego przestawiania grilla.

DE

EN

FR

IT

ES

DA

NL

SV

NO

FI

PL

CS

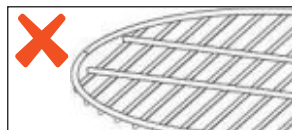
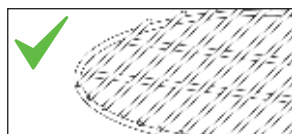
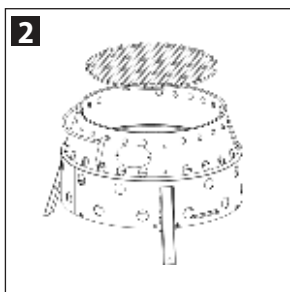
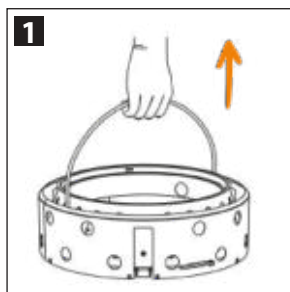

## 5. Obsługa

Przed rozpoczęciem pracy należy przygotować sobie wiadro z piaskiem w celu ugaszenia ognia. Ewentualnie można użyć gaśnicy.

	<p><b>Uwaga! Ryzyko uszkodzeń mienia!</b></p> <p>Należy zwrócić uwagę na maksymalną pojemność miejsca na paliwo stałe; w przeciwnym razie może dojść do przegrzania urządzenia, a w efekcie do ryzyka powstania uszkodzeń grilla.</p>
	<p><b>Ostrzeżenie! Ryzyko oparzenia!</b></p> <p>Zawsze stosować rękawice odporne na wysokie temperatury oraz szczypce do układania paliwa czy elementów wyposażenia (takich jak np. ruszt, płytki czy rożen) na grillu.</p>

Umieść paliwo w zbiorniku na paliwo, zapal je.

## Zapalanie paliwa

Aby pomóc sobie w zapaleniu paliwa można użyć albo papieru, albo – co jest zalecane – podpałki zgodnej z normą EN 1860-3, np. wełny drzewnej z woskiem.

Paliwo w grillu Atago zwykle układa się na krzyż. Jeśli chodzi o technikę podpalania zalecamy zrobić to tak, jak w przypadku zwykłego ogniska: Podpałkę należy umieścić u dołu właściwego paliwa, i tam też należy ją podpalić.

Dolne warstwy materiału palnego powinny stanowić małe kawałki i podpałkę. Powyżej podpałki układa się paliwo w większych kawałkach.

## Regulator dostępu powietrza / szyber

Regulator dostępu powietrza pozwala na kontrolę dostarczanego tlenu, a co za tym idzie – regulację temperatury i intensywności ognia. Maksymalne otwarcie oznacza maksymalne ciepło, częściowe zamknięcie umożliwia kontrolę temperatury.

## 1. Uruchomienie grilla: Maksymalny dostęp powietrza

Należy w całości otworzyć szyber, aby podać maksymalną ilość tlenu do komory spalania. Umożliwia to szybki i wydajny zapłon paliwa, niezależnie od tego, czy będzie to węgiel drzewny, brykiet czy drewno.

Aby zapewnić dodatkową wentylację należy na początku nie ustawiać na grillu żadnej płytki ani osłony.

## 2. Nagrzewanie: Kontrola dostępu powietrza

Kiedy paliwo będzie się już równomiernie żarzyło należy lekko ograniczyć dopływ powietrza, by uzyskać stałe i równomierne ciepło. Teraz można na grillu ustawić płytę.

## 3. Regulacja temperatury podczas grillowania

Podniesienie temperatury: Otworzyć mocniej szyber, aby podać więcej tlenu, co przyspieszy spalanie i spowoduje podniesienie temperatury.

Obniżenie temperatury: Częściowe zamknięcie regulatora w celu redukcji podawania tlenu; spowolni to spalanie i obniży temperaturę.

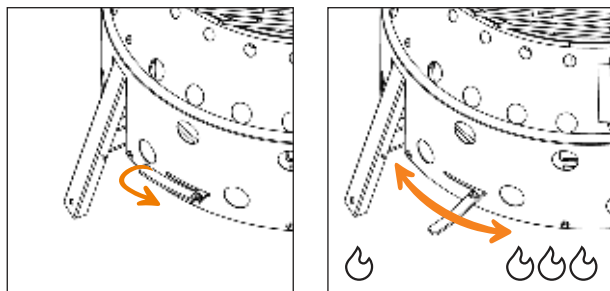

## 4. Zakończenie grillowania: Zamknięcie szybra

Na zakończenie grillowania należy zamknąć całkowicie regulator podawania powietrza, by przerwać dostęp tlenu i zduś ogień. W ten sposób grill będzie się szybciej chłodził i powstanie mniej popiołu.

### 5.1. Funkcja grilla

Zalecane **maksymalne wypełnienie paliwem stałym:**

DE

EN

FR

IT

ES

DA

NL

SV

NO

FI

PL

CS



### Wskazówka!

Produkty przeznaczone do grillowania należy umieścić na ruszcie dopiero wtedy, gdy paliwo pokryje się warstwą popiołu!!

Żywność należy umieścić ponad żarem lub obok niego na ruszcie, i regularnie ją obracać, aby uzyskać równomierną obróbkę termiczną. Należy przestrzegać zalecanych czasów i temperatur przygotowania różnych rodzajów żywności.

1



2



atago-g-r (ø 34 cm)

3

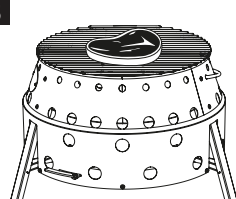

## 5.2. Funkcja pieca



### Uwaga! Ryzyko obrażeń i uszkodzenia mienia!

Aby uniknąć uszkodzenia mienia lub nawet obrażeń stosować grill Atago jako pieca wyłącznie z dobranymi garnkami ogniowymi Petromax.

1



2



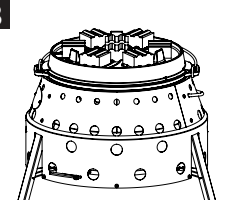

ft9

3

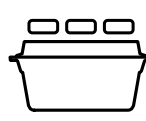

### UWAGA: Zastosowanie brykietów z węgla drzewnego z garnkiem ogniowym Petromax:

Garnek ogniowy:	obustronnie	od dołu	od góry
			

ft1/ ft1-t	6	2	4
ft3/ ft3-t	12	4	8
ft4.5/ ft4.5-t	19	6	13
ft6/ ft6-t	28	9	19
ft9/ ft9-t	28	8	20

Przy zastosowaniu garnka ogniowego Petromax na grillu, dzięki ułożeniu brykietu od dołu oraz na pokrywie powstanie źródło ciepła oddziałujące od góry i od dołu, jak w piecu. W tabeli podano przypadki zastosowania brykietu Petromax Cabix. Zastosowanie innych rodzajów brykietu może dać inne rezultaty. Dzięki rozłożeniu brykietu opisanemu powyżej daje się osiągnąć w garnku ogniowym temperatury w zakresie 200-225 °C.

### 5.3. Funkcja paleniska



#### Uwaga!

Grill Atago należy zasilać tylko zwykłym, dobrze wyschniętym drewnem naturalnym. Drewno poddane obróbce, lakierowane lub w inny sposób przetwarzane może uwalniać niebezpieczne pary i doprowadzić do reakcji chemicznych w palenisku.

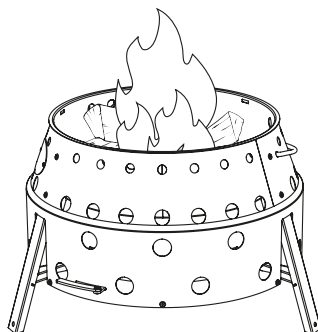

DE

## 6. Demontaż i czyszczenie

EN

FR

IT

ES

DA

NL

SV

NO

FI

PL

CS

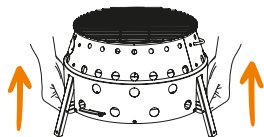

1. Wymij ruszt do grillowania i do węgla, wyczyść je za pomocą zwykłej mosiężnej (nie stalowej) szczotki do grilla!
2. Obydwoma rękami obejmij znajdujące się naprzeciw siebie miejsca na cylindrze zewnętrznym i pociągnij go powoli do góry, by schować wewnętrzny cylinder oraz nóżki.

Po każdym użyciu usuń z urządzenia wszystkie ostudzone pozostałości popiołu. Ruszt węglowy i osłonę węglową dają się łatwo rozmontować i wyczyścić szczotką ręczną.

Grill i jego wyposażenie nie powinny pozostawać pod gołym niebem bez żadnego zabezpieczenia. Płytę do grillowania/ ruszt należy schować dopiero kiedy będą całkowicie ostudzone i oczyszczone. Na potrzeby długotrwałego składowania przez zimę zalecamy suche, dobrze wentylowane miejsce.



### **Uwaga! Materiały przeznaczone do kontaktu z żywnością.**

Jeśli z czasem na ruszcie pojawią się ślady rdzy, należy go wymienić przed kolejnym użyciem. Rdza może doprowadzić do zmian w produktach żywnościowych.

## 7. Utylizacja

Materiały należy utylizować po ich rozdzieleniu, zgodnie z miejscowymi przepisami dot. utylizacji. Nigdy nie usuwać gorącego popiołu z odpadami domowymi – ryzyko pożaru.

W przypadku pytań i trudności zawsze zapewnimy Państwu wsparcie.

Nasz dział obsługi klienta dostępny jest pod adresem poczty elektronicznej: [service@petromax.de](mailto:service@petromax.de).

# Obsah

1. O návodu k obsluze	114
1.1. Výstražné symboly a signální výrazy používané v návodu k obsluze	114
2. Předpokládané použití; nevhodné použití	114
3. Bezpečnost	115
4. Zprovoznění	116
4.1. Montáž grilu Atago	117
5. Obsluha	118
5.1. Funkce grilu	119
5.2. Funkce trouby	120
5.3. Funkce ohniště	121
6. Demontáž a čištění	121
7. Likvidace	122

DE

EN

FR

IT

ES

DA

NL

SV

NO

FI

PL

CS





**EN:** Your language is not available? Use this QR code to get more information. **BG:** Вашият език не е достъпен? Използвайте този QR код, за да получите повече информация. **ZH:** 您的语言不适用?使用此二维码获取更多信息. **EL:** Η γλώσσα σας δεν είναι διαθέσιμη; Χρησιμοποιήστε αυτόν τον κωδικό QR για να λάβετε περισσότερες πληροφορίες. **ID:** Bahasa Anda tidak tersedia? Gunakan kode QR ini untuk mendapatkan informasi lebih lanjut. **JA:** あなたの言語が利用できませんか?このQRコードで詳細をご確認ください。 **KO:** 귀하의 언어를 사용할 수 없나요? 이 QR 코드를 사용하여 자세한 정보를 확인하세요. **LV:** Jūsu valoda nav pieejama? Izmantojiet šo QR kodu, lai iegūtu vairāk informācijas. **LT:** Jūsų kalbos nėra? Norėdami gauti daugiau informacijos, naudokite šį QR kodą. **PT:** A sua língua não está disponível? Utilize este código QR para obter mais informações. **RO:** Limba dvs. nu este disponibilă? Utilizați acest cod QR pentru a obține mai multe informații. **SK:** Váš jazyk nie je k dispozícii? Použite tento QR kód na získanie ďalších informácií. **SL:** Vaš jezik ni na voljo? Za več informacij uporabite to kodo QR. **TR:** Diliniz mevcut değil mi? Daha fazla bilgi almak için bu QR kodunu kullanın. **UK:** Ваша мова недоступна? Скористайтесь цим QR-кодом, щоб отримати більше інформації. **HU:** Az Ön nyelve nem elérhető? Használja ezt a QR-kódot további információkért.

## 1. O návodu k obsluze

Před použitím grilu Petromax je nutné si přečíst celý návod k obsluze. Návod je základním předpokladem pro bezpečné používání grilu. Chyby během jeho používání mohou vést ke zranění osob a materiálním škodám. Při dalším prodeji grilu k němu tento návod přiložte! Veškerou dokumentaci uschovejte, aby ji nový majitel mohl později použít.

### 1.1. Výstražné symboly a signální výrazy používané v návodu k obsluze

V návodu k obsluze jsou používány následující výstražné symboly a signální výrazy:

	<p><b>Pozor: Nebezpečí zranění!</b></p> <p>Identifikuje situace, které by mohly vést k riziku zranění, pokud se mu nezabrání.</p>
	<p><b>Pozor: Nebezpečí poškození majetku!</b></p> <p>Identifikuje situace, které by mohly vést k poškození výrobku, pokud se jim nezabrání.</p>
	<p><b>Tip!</b></p> <p>Upozorňuje uživatele na důležité informace v příručce týkající se používání předmětného produktu.</p>

## 2. Předpokládané použití; nevhodné použití

Přenosný gril na tuhá paliva byl vyvinut pro venkovní použití soukromými uživateli; měl by být postaven na stabilní ohnivzdorné ploše, aby bylo možné grilovat potraviny s použitím vhodných druhů paliva, jako je dřevěné uhlí na grilování nebo brikety z dřevěného uhlí. Během používání produktu přitom dodržujte bezpečnou vzdálenost od hořlavých materiálů a používejte vhodné příslušenství.

Gril nesmí používat v interiéru, navíc se nesmí používat nevhodná paliva, jako je benzín nebo odpadky. Gril nesmí být ponechán bez dozoru a nesmí být přeplněn, aby nedošlo k požáru nebo jiným nehodám.

### 3. Bezpečnost

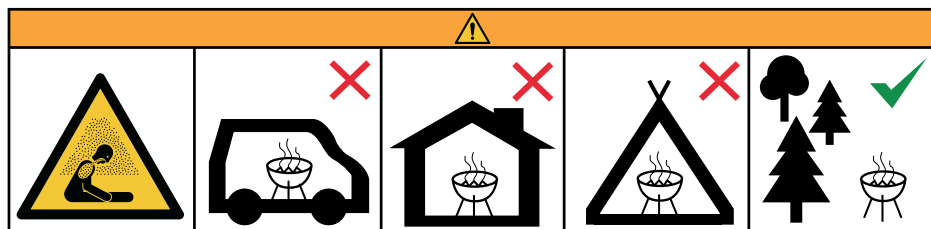

- Nepoužívejte gril v uzavřených a/nebo obytných prostorách, např. v budovách, stanech, karavanech, přívěsech, lodích. Ohrožení života otravou oxidem uhelnatým!
- Nacházíte-li se venku, vyberte místo s dobrým větráním, mimo hořlavé materiály a konstrukce. Vyhněte se místům, kde fouká silný vítr, aby se oheň nevymkl kontrole.
- Dodržujte místní ekologické předpisy a pravidla týkající se používání otevřeného ohně na volném prostranství; vyvarujte se spalování odpadků, které mohou být zdraví nebezpečné.
- Za účelem prevence převrácení a zranění, zajistěte, aby byl povrch, na který gril položíte, stabilní a nehořlavý.
- Gril lze používat pouze tehdy, pokud při jeho kontrole nebyly zjištěny žádné závady nebo nedostatky. Jakmile je některý díl poškozen, musí být před dalším použitím vyměněn.
- Vždy pracujte pečlivě a v dobré psychické a fyzické kondici: Únava, nemoc, konzumace alkoholu, vliv léků a drog mohou vést k hmotným škodám nebo zranění, protože uživatel již nebude schopen výrobek bezpečně používat.
- Za účelem prevence zranění a materiálních škod, gril nijak nepřestavujte!
- Gril se nesmí během provozu pohybovat. Po zapálení se s ním nesmí hýbat.
- Vždy mějte poblíž hasicí prostředky, jako je písek, voda nebo hasicí přístroj, abyste mohli v případě nouze zasáhnout.
- Když je gril zapálen, vždy se od něj držte v bezpečné vzdálenosti a ujistěte se, že se v jeho blízkosti nenacházejí děti ani domácí zvířata.
- Během provozu nezakrývejte gril hořlavým materiálem.
- Dostupné prvky mohou být velmi horké. Abyste se chránili před popálením, používejte ochranné rukavice a případně zástěru, abyste se chránili před horkými stříkanci.
- Hořící gril by nikdy neměl zůstat bez dozoru; vždy byste se měli ujistit, že je oheň zcela uhašen, než od něj odejdete a než půjdete spát.

DE

EN

FR

IT

ES

DA

NL

SV

NO

FI

PL

CS

- Po ukončení grilování ponechte gril zcela vychladnout; teprve poté se ho můžete dotknout nebo ho vyčistit.
- Chraňte před vlhkostí.
- Během používání noste oděv odolný vůči ohni.



### Pozor: Nebezpečí zranění!

Nikdy nevkládejte prsty do ventilačních otvorů.

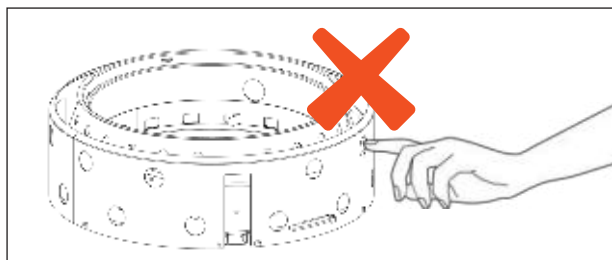

## 4. Zprovoznění

Před prvním použitím grilu odstraňte všechny obaly, omyjte výrobek vlhkým hadříkem a sestavte jej. Nakonec gril postavte na rovný, stabilní a **nehořlavý povrch** na volném prostranství. Najděte pro gril místo, kde jej nebude nutné dále přemísťovat. Dbejte na to, abyste zabránili houpání nebo kymáčení grilu.



### Pozor: nebezpečí požáru!

Gril neumísťujte do blízkosti hořlavých předmětů. Dodržujte dostatečnou vzdálenost od budov, osob, zvířat, rostlin a předmětů. V nebezpečné zóně se nesmí nacházet žádné hořlavé materiály.

Pečlivě dodržujte montážní a instalační pokyny, abyste se ujistili, že jsou součásti správně sestaveny a že gril lze bezpečně používat.

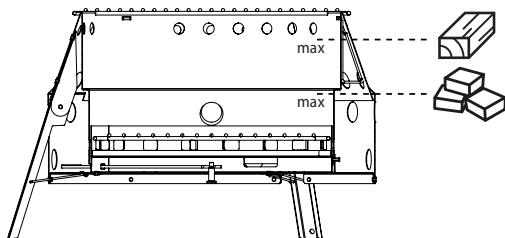

## 4.1. Montáž grilu Atago

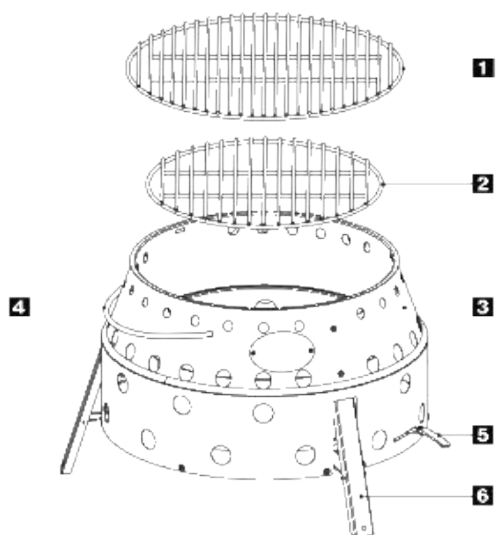

- 1 x rošt (průměr 34 cm)
- 1 x rošt na dřevěné uhlí (průměr 29 cm)
- Grilovací těleso Atago
- Rukojeť
- Páka přívodu vzduchu/hřídel přívodu vzduchu
- 3 x nohy

1. Uchopte rukojeť za její střed. Opatrně zatáhněte za rukojeť směrem nahoru, aby se středový válec (3) a tři nohy (6) vysunuly.
2. Vložte rošt na dřevěné uhlí do grilu Atago (průměr 29 cm).
3. Nyní umístěte gril Atago připravený k použití na stabilní, ohnivzdorný a rovný povrch v místě, kde příliš nefouká; dbejte na to, abyste nemuseli gril dále přemísťovat.

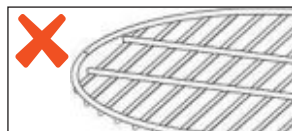
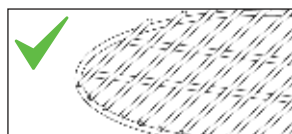
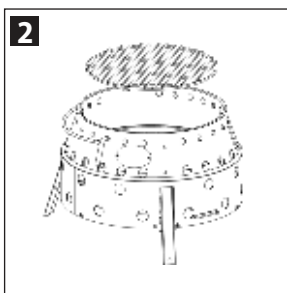
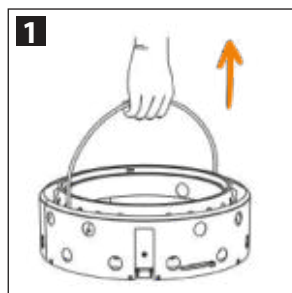

DE

EN

FR

IT

ES

DA

NL

SV

NO

FI

PL

CS

## 5. Obsluha

Před zahájením práce si připravte kbelík s pískem, abyste oheň uhasili. Případně lze použít hasicí přístroj.



### **Pozor: Nebezpečí poškození majetku!**

Dbejte na maximální kapacitu sloužící pro tuhá paliva, jinak může dojít k přehřátí přístroje a hrozí poškození grilu.



### **Pozor: Nebezpečí popálení!**

K umístění paliva nebo příslušenství (např. roštu, desky nebo rožně) na gril vždy používejte žáruvzdorné rukavice a kleště.

Umístěte palivo do palivového zásobníku, zapalte ho.

## Zapálení paliva

K zapálení paliva můžete použít buď papír, nebo doporučený podpalovač odpovídající normě EN 1860-3, například dřevěnou vlnu s voskem.

Palivo v grilu Atago se obvykle pokládá křížem. Co se týče techniky zapalování, doporučujeme postupovat stejně jako u běžného táboráku: Vložte podpalovač na dno skutečného paliva a zapalte ho tam.

Dolní vrstvy hořlavého materiálu by měly tvořit malé kousky a podpalovače. Nad podpalovačem se palivo pokládá ve větších kusech.

## Regulátor přístupu vzduchu / hřidel přívodu vzduchu

Regulátor vzduchu umožňuje řídit přívod kyslíku, a tím regulovat teplotu a intenzitu ohně. Maximální otevření znamená maximální žár, částečné uzavření umožňuje regulaci teploty.

### 1. Zprovoznění grilu: Maximální přívod vzduchu

Úplně otevřete přívod vzduchu, aby se do spalovací komory dostalo co nejvíce kyslíku. To umožňuje rychlé a účinné zapálení paliva, ať už se jedná o dřevěné uhlí, brikety nebo dřevo.

Pro zajištění dostatečné ventilace, nepokládejte na gril zpočátku žádnou desku ani kryt.

## 2. Nahřívání: Kontrola přístupu vzduchu

Jakmile se palivo rovnoměrně rozžhává, mírně snižte přívod vzduchu, abyste dosáhli stálého a rovnoměrného žáru. Nyní můžete desku položit na gril.

## 3. Regulace teploty během grilování

Zvýšte teplotu: Otevřete přívod vzduchu, abyste získali více kyslíku, což urychlí hoření a zvýší teplotu.

Snížení teploty: Částečným uzavřením regulátoru se sníží přívod kyslíku; tím se zpomalí spalování a sníží teplota.

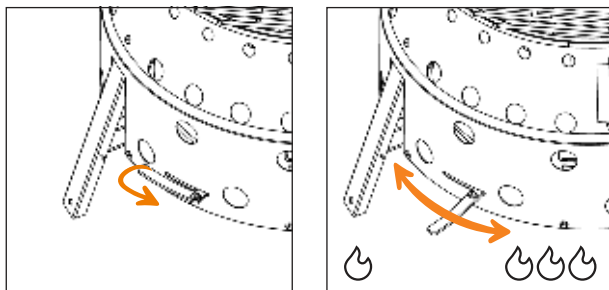

## 4. Ukončení grilování: Zavření přívodu vzduchu

Na konci grilování zcela zavřete regulátor přívodu vzduchu, abyste přerušili přívod kyslíku a oheň udusili. Tímto způsobem gril rychleji vychladne a vznikne méně popela.

## 5.1. Funkce grilu

Doporučeno **maximální naplnění tuhými palivy:**

	<p><b>Doporučení!</b></p> <p>Produkty určené ke grilování by se měly na rošt pokládat pouze tehdy, když je palivo pokryto vrstvou popela!</p> <p>Potraviny by měly být umístěny nad nebo vedle žhavých uhlíků na roštu a měly by se pravidelně otáčet, aby se dosáhlo rovnoměrného tepelného zpracování. Je třeba dodržovat doporučené časy a teploty pro přípravu různých druhů potravin.</p>
--	------------------------------------------------------------------------------------------------------------------------------------------------------------------------------------------------------------------------------------------------------------------------------------------------------------------------------------------------------------------------------------------------

DE

EN

FR

IT

ES

DA

NL

SV

NO

FI

PL

CS

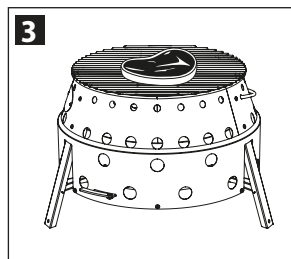
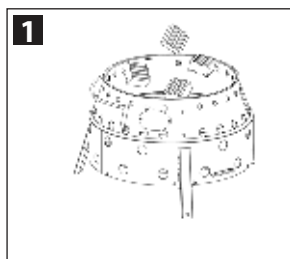

## 5.2. Funkce trouby



### Pozor: Nebezpečí zranění a poškození majetku!

Gril Atago používejte pouze jako vařič se sladěnými nádobami na oheň Petromax, aby nedošlo ke škodám na majetku nebo dokonce ke zranění.

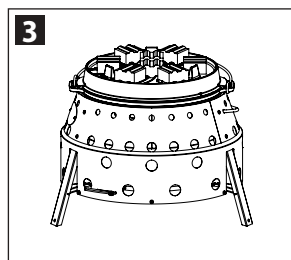
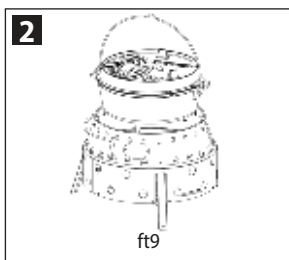
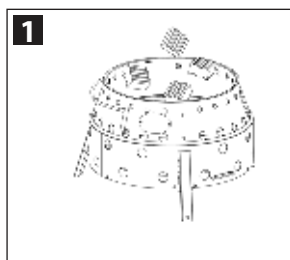

### POZNÁMKA: Použití briket z dřevěného uhlí s ohništěm Petromax:

Grilovací hrnec:	oboustranný	zespodu	shora
ft1/ ft1-t	6	2	4
ft3/ ft3-t	12	4	8
ft4.5/ ft4.5-t	19	6	13
ft6/ ft6-t	28	9	19
ft9/ ft9-t	28	8	20

Při použití grilovacího hrnce Petromax na grilu se položením brikety zesponu a na víko vytvoří zdroj tepla, který na sebe působí shora i zesponu, jako je tomu v troubě. V tabulce jsou uvedeny případy použití briket Petromax Cabix. Použití jiných typů briket může vést k odlišným výsledkům. Při výše popsaném rozložení briket lze v ohništi dosáhnout teplot v rozmezí 200-225 °C.

### 5.3. Funkce ohniště



#### Pozor!

Gril Atago by měl být vytápěn pouze běžným, dobře vysušeným přírodním dřevem. Ošetřené, lakované nebo jinak zpracované dřevo může uvolňovat nebezpečné výpary a vést k chemickým reakcím v ohništi.

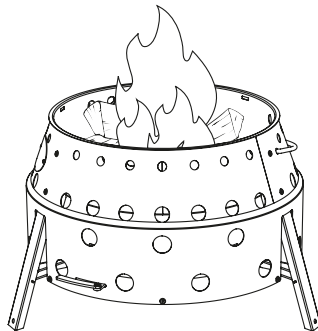

### 6. Demontáž a čištění

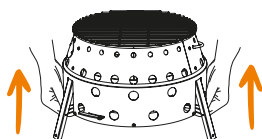

1. Vyjměte grilovací rošt a uhlíky a očistěte je běžným mosazným (ne ocelovým) kartáčem na grilování!
2. Oběma rukama uchopte protilehlé body na vnějším válci a pomalu jej táhněte směrem nahoru, abyste zasunuli vnitřní válec a nohy.

Odstraňte ze spotřebiče všechny zbytky vychladlého popela po každém použití. Rošt na dřevěné uhlí a kryt na dřevěné uhlí lze snadno demontovat a vyčistit ručním kartáčem.

Gril a jeho vybavení by neměly být ponechány venku bez jakékoliv ochrany. Grilovací deska/rošt by se měly odkládat až po úplném vychladnutí a vyčištění. Pro dlouhodobé skladování během zimy je doporučováno suché, dobře ventilované místo.

DE

EN

FR

IT

ES

DA

NL

SV

NO

FI

PL

CS



**Pozor: Materiály určené pro styk s potravinami.**

Vyazuje-li rošt časem známky koroze, měl by být před dalším použitím vyměněn. Rez může vést ke změnám v potravinách.

## 7. Likvidace

Materiály zlikvidujte v souladu s místními předpisy týkajícími se likvidace. Nikdy nevyhazujte horký

Popel do domovního odpadu - nebezpečí požáru.

V případě dotazů nebo potíží vám vždy poskytneme podporu.

Naše oddělení služeb zákazníkům je k dispozici na e-mailové adrese: [service@petromax.de](mailto:service@petromax.de).

DE

EN

FR

IT

ES

DA

NL

SV

NO

FI

PL

CS



bda\_atago\_08-2025



RACCOLTA CARTA



# Petromax

Petromax GmbH  
Sudenburger Wuhne 61  
39116 Magdeburg  
Germany  
[info@petromax.de](mailto:info@petromax.de)  
[www.petromax.de](http://www.petromax.de)