



Linea Garden

GARDEN LINE GAMME JARDIN PRODUKTLINIE GARDEN 2015

**PALAZZETTI**  
in giardino







































































# Indice

## INDEX SOMMAIRE INHALTSVERZEICHNIS

- 4 Barbecue  
BARBECUES **BARBECUES** GARTENGRILLKAMINE
- 52 Barbecue in acciaio  
STEEL BARBECUES **BARBECUES EN ACIER STAHL-GARTENGRILLS**
- 66 Accessori Barbecue  
BARBECUES ACCESSORIES **ACCESSOIRES POUR BARBECUES ZUBEHÖR FÜR GARTENGRILLKAMINE**
- 80 Forni a legna in acciaio da giardino  
S.S. WOOD-FIRED OUTDOOR OVENS **FOURS À BOIS EN ACIER POUR EXTÉRIEUR**  
HOLZ-BACKÖFEN AUS STAHL ZUR GARTENAUFSTELLUNG
- 88 Accessori forni  
OVENS ACCESSORIES **ACCESSOIRES POUR FOURS ZUBEHÖR FÜR BACKÖFEN**
- 94 Forni a legna tradizionali in refrattario  
TRADITIONAL WOOD FIRED REFRACTORY OVENS **FOURS À BOIS TRADITIONNELS EN MATÉRIAU RÉFRACTAIRE**  
TRADITIONELLE HOLZ-BACKÖFEN AUS SCHAMOTTMATERIAL
- 104 Focolari Palex  
PALEX FIREPLACES **FOYERS PRÉFABRIQUÉS PALEX FEUERSTÄTTEN PALEX**
- 118 Accessori Palex  
PALEX ACCESSORIES **ACCESSOIRES POUR LES FOYERS PALEX ZUBEHÖRTEILE FÜR DIE FEUERSTÄTTEN PALEX**
- 126 Arredo giardino  
GARDEN FURNITURE **MOBILIER JARDIN GARTENMÖBEL**
- 136 Tabella riepilogativa abbinamento barbecue/accessori  
SUMMARY TABLE OF BARBECUE/ACCESSORY COMBINATIONS **TABLEAU RÉCAPITULATIF ASSOCIATION BARBECUES/**  
**ACCESSOIRES ÜBERSICHTSTABELLE FÜR MÖGLICHE KOMBINATIONEN GARTENGRILLKAMIN/ZUBEHÖRTEILE**

BARBECUE		MISURE - DIMENSIONS DIMENSIONS ABMESSUNGEN	COMBUSTIBILE FUEL - COMBUSTIBLE BRENNSTOFF	PAGINA - PAGE PAGE - SEITE
Aleria 2		90x70x231 cm	 max. 2 kg	14
Andros 2		118x92x248 cm	 max. 2 kg	15
Antille		240x110x246 cm	 max. 2 kg	16
Bahama 2		118x91x101 cm	 max. 2 kg	17
Caorle		110x71x124 cm	 max. 2 kg	18
Capri 2		186x95x265 cm	 max. 2 kg	19
Diva		118x92x267 cm	 max. 2 kg	20
Faro		169x88x237 cm	 max. 2 kg	21
Fiji		110x71x197 cm	 max. 2 kg	22
Gallipoli 3		158x119x248 cm	 max. 2 kg	23
Goa		128x71x175 cm	 max. 2 kg	24
Lanzarote 3		178x78x234 cm	 max. 2 kg	25
Marettimo New		110x87x184 cm	 max. 2 kg	26
Newport 2		186x95x250 cm	 max. 2 kg	27
Salina 2		110x71x235 cm	 max. 2 kg	30
Sumatra		248x134x256 cm	 max. 2 kg	28
Tirrenia 2		110x77x220 cm	 max. 2 kg	31
Tropea 3		158x119x248 cm	 max. 2 kg	32
Vulcano		252x266x320 cm	 max. 2 kg	33
PROGRAM	St. Vincent	Program		36
	Maxime 2	384x95x231 cm		40
	Malibù 2	Program		42
	Gargano 3	204x95x266 cm		44
	Miami 3	204x95x266 cm		46
	Patmos	190x102x235 cm		47
	Pianosa	140x90x243 cm		48
Granada	270x70x248 cm		49	
x bbq Diva Pianetto/Table/Table/Tisch		118x92x77 cm	-	50
x bbq Aleria/Caorle Pianetto/Table/Table/Tisch		50x50x77 cm	-	50
x bbq Aleria/Malibù 2/Gargano 3/Miami 3 Pianetto/Table/Table/Tisch		90x70x77 cm	-	51
x bbq Fiji Pianetto/Table/Table/Tisch		50x50x77 cm	-	51
Alain		160x60x109 cm		63
Arthur		160x95x124 cm		64
Gaston 90/110		95x70x185 / 115x80x185 cm		56
Jimmy		71x44x18 cm		60
Joysteak A-B		60x45x80 cm		57

BARBECUE	MISURE - DIMENSIONS DIMENSIONS ABMESSUNGEN	COMBUSTIBILE FUEL - COMBUSTIBLE BRENNSTOFF	PAGINA - PAGE PAGE - SEITE
Joysteak by Aghata Ruiz de la Prada	80x52x105 cm		58
Marcel 90/110	95x70x108 / 115x80x108 cm		54
Paul	160x60x124 cm		62
Pierre 90/110	95x70x210 / 115x80x210 cm		55
René	139x60x124 cm		61
Willy	71x44x18 cm		59
Armand 60/80/100	101x96x190 / 118x96x190 140x96x190 cm		82
Andree 60/80/100	101x96x190 / 118x96x190 140x96x190 cm		84
Easy medium	97x81x49 cm		97
Easy Large	97x112x49 cm		97
Easy Extra Large	97x114x49 cm		98
Smile 56	65x70x46 cm		98
Smile 60	75x80x95 cm		99
Smile 80	102x107x47 cm		100
Smile 90	75x110x95 cm		99
Smile 100	102x110x55 cm		100
Smile 120	132x142x55 cm		101
Ghiottone Small	85x78x55 cm		101
Ghiottone Medium	118x114x55 cm		102
Ghiottone Large 2.0	118x143x55 cm		102
Ghiottone Extra Large 2.0	118x172x55 cm		103
Palex SL 64 New EL	74x50x116 cm		108
Palex SL 78 New EL	88x55x139 cm		108
Palex SL 86 EL	100x65x133 cm		109
Palex SL 96 EL	112x70x157 cm		109
Palex J50	60x60x138 cm		110
Palex 64 New	74x50x116 cm		110
Palex F76	75x55x134 cm		111
Palex 78 New	88x55x139 cm		111
Palex B80	114x82x138 cm		112
Palex G86	100x65x133 cm		112
Palex D96	112x70x157 cm		113
Palex S116	130x82x177 cm		113
Palex 78 Esagone	90x64x133 cm		114
Palex C64 New Ghisa	74x50x116 cm		114
Palex C78 Ghisa	88x55x139 cm		115
Palex C78 Esagone Ghisa	90x64x139 cm		115
Palex C80 Ghisa	114x80x138 cm		116
Palex C86 Ghisa	100x65x133 cm		116
Palex C96 Ghisa	112x71x140 cm		117





Mod. Sumatra



# Barbecue Palazzetti

Scegliere un barbecue Palazzetti significa scegliere un prodotto di alta qualità dove il lato estetico è sempre integrato all'aspetto funzionale e alla praticità di utilizzo. Ecco tante buone ragioni per individuare il vostro barbecue all'interno della vasta gamma Palazzetti.

Choosing a Palazzetti barbecue means choosing a high-quality product that always combines a great appearance with functionality and convenient use. There are many reasons to choose your barbecue from the wide range Palazzetti has to offer.

Choisir un barbecue Palazzetti, c'est choisir un produit de haute qualité, dont l'esthétique se conjugue parfaitement à l'aspect fonctionnel et pratique. Vous trouverez ici une série de bonnes raisons pour trouver votre barbecue idéal parmi les modèles de la gamme Palazzetti.

Die Entscheidung für einen Gartengrillkamin von Palazzetti bedeutet die Wahl eines qualitativ hochwertigen Produkts, bei dem die funktionellen Merkmale und der praktische Nutzen immer von einem ästhetischen Design begleitet werden. Sie finden hier viele gute Gründe, die Ihnen innerhalb des umfangreichen Angebots von Palazzetti die Suche nach „Ihrem“ Gartengrillkamin erleichtern.

## LEGENDA LEGEND LÉGENDE LEGENDE



modelli con funzionamento a LEGNA  
wood-burning models modèles fonctionnant au BOIS  
Modelle mit HOLZBEFEUERUNG



modelli con funzionamento a LEGNA max 2 kg  
wood-burning models with a load of not more than 2 kg  
modèles fonctionnant au BOIS charge maxi 2 kg  
Modelle mit HOLZBEFEUERUNG von max. 2 kg



modelli con funzionamento a gas METANO models for use of Methane gas modèles fonctionnant au gaz NATUREL Modelle mit METHANGAS-BETRIEB



modelli con funzionamento a gas GPL  
models for use of GPL gas modèles fonctionnant au gaz GPL  
Modelle mit FLÜSSIGGAS-BETRIEB



modelli con funzionamento a ELETTRICITÀ  
ELECTRIC models modèles ÉLECTRIQUES  
Modelle mit STROMBETRIEB



modelli con funzionamento a CARBONELLA  
CHARCOAL-burning models modèles au CHARBON de bois  
Modelle mit HOLZKOHLE-Befeuerung



modelli in materiale MARMOTECH models in Marmotech  
modèles réalisés en MARMOTECH Modelle aus MARMOTECH



modelli che NON necessitano di verniciatura  
models that do NOT need painting modèles qui N'ont PAS  
besoin d'être peints Modelle, die KEINEN Anstrich benötigen



modelli con COLLANTE SPECIALE DI SERIE  
models equipped with SPECIAL GLUE FOR ASSEMBLY  
modèles fournis avec colle spéciale pour l'assemblage  
Modelle mit SPEZIALKLEBSTOFF für den Aufbau



# Le tipologie di cottura

Il barbecue consente di sbizzarrirsi e di dare libero corso alle proprie abilità culinarie servendosi di vari tipi di cottura: dalla griglia, alla piastra, allo spiedo, al forno.

## COOKING METHODS

The barbecue allows you to let your imagination loose and frees all your culinary abilities because it can be used for any type of cooking: on the grill or hotplate, on the spit or in the oven.

## LES DIFFÉRENTS MODES DE CUISSON

Le barbecue vous permet de faire preuve de votre habileté culinaire, que ce soit pour la cuisson sur la grille, sur le plancha, au tournebroche ou au four.

## DIE ZUBEREITUNGSMETHODEN

Mit einem Gartengrillkamin können Sie Ihren kulinarischen Fantasien freien Lauf lassen und je nach Lust und Laune die unterschiedlichen Zubereitungsarten ausnutzen: Leckerer vom Grill oder der Kochplatte, vom Spieß oder aus dem Backofen.



## Alla Griglia

è l'essenza stessa del barbecue: è importante saper governare la brace e adoperarsi affinché i grassi liquefatti non cadano sulla fonte di calore originando dannose fiammate o fumi, per questo bisogna iniziare la cottura quando la brace è ricoperta da un sottile strato di cenere. La griglia va unta e posta sopra la brace alcuni minuti prima di iniziare la cottura affinché si riscaldi a dovere, evitando in questo modo che i cibi si attacchino.

**ON THE GRILL:** this is the very essence of the barbecue. You need to know how to control the coals and keep melted fat from dripping onto the heat source, causing harmful flare-ups or smoke. Therefore, you should start cooking when the coals are covered with a thin layer of ashes. The grill needs to be greased and placed over the coals a few minutes before you start cooking. This will allow it to heat and keep the foods from sticking to it.

**LES GRILLADES:** telle est l'essence du barbecue. C'est un art de savoir maîtriser la braise, de faire en sorte que les graisses liquéfiées ne tombent pas sur le feu en produisant des flammes ou de la fumée pouvant s'avérer dangereuses. Voilà pourquoi, avant de commencer la cuisson, il faut attendre qu'il se forme une fine couche de cendres au-dessus des braises. Poser la grille sur les braises après l'avoir huilée, puis attendre quelques minutes avant de commencer la cuisson afin que la grille soit bien chaude et pour éviter que les aliments ne s'y attachent pas.

**VOM GRILL:** die wahre Stärke des Gartengrillkamins. Hier ist der richtige Umgang mit der Glut besonders wichtig, damit kein flüssiges Fett in die Feuerstelle tropft, wodurch Stichflammen oder schädlicher Rauch entstehen können. Aus diesem Grund darf mit dem Grillen erst dann begonnen werden, wenn die Glut von einer feinen Aschenschicht bedeckt ist. Den eingeölten Grillrost einige Minuten vor dem Grillbeginn oberhalb der Glut auflegen, damit er sich erwärmen kann und die Speisen nicht am Rost haften bleiben.



## Su Pietra Ollare

è una cucina genuina e saporita senza l'utilizzo di grassi. La Bioplatt è una pratica piastra di cottura per qualsiasi cibo: pesce, carne, verdure, formaggi e persino uova! Evita il contatto tra i fumi di cottura e alimenti.

**ON SOAPSTONE:** this is genuine, flavourful cooking without the use of fats. Bioplatt is a handy work surface for any kind of food: fish, meat, vegetables, cheese and even eggs. It does not allow any smoke from cooking to come into contact with the foods.

**LES PIERRADES:** saines et savoureuses, elles permettent une cuisson sans graisses. La Bioplatt est une plaque de cuisson pratique pour cuisiner n'importe quel type d'aliment comme le poisson, la viande, les légumes, les fromages (même les œufs) et elle permet d'éviter tout contact avec les flammes ou la fumée.

**AUF DER SPECKSTEINPLATTE:** eine natürliche und schmackhafte Garmethode ohne Beigabe von Fett. Die Bioplatt ist eine praktische Garplatte für jede Art von Speisen: Fisch, Fleisch, Gemüse, Käse (und sogar Eier) werden im Handumdrehen zubereitet, ohne dass die Lebensmittel mit Rauch in Kontakt kommen.



## Allo Spiedo

indubbiamente il sistema che dà le cotture più saporite (e impegnative), richiede un fuoco con fiamma viva, costante, alimentato con continuità. Quasi tutto può essere cotto allo spiedo, compresi i grossi pesci (spigole, ricciole, cernie, ecc.).

**ON THE SPIT:** this is undoubtedly the kind of cooking that gives the tastiest results, but it also demands the most attention. In fact, the flame must be kept up at all times and the fire needs to be constantly fed. Just about anything can be cooked on the spit, including large fish (bass, greater amberjack, grouper, etc.).

**LE TOURNEBROCHE:** c'est certainement le mode de cuisson qui permet de mieux conserver toute la saveur des aliments, bien qu'il demande beaucoup d'attention. La flamme doit être continue et bien vive et le feu doit être constamment alimenté. On peut pratiquement tout cuisiner au tournebroche, y compris les gros poissons (bar, sériole, mérrou,...).

**AM SPIESS:** Zweifellos eine der leckersten (aber auch aufwendigsten) Zubereitungsarten, die eine lebhaft, gleichmäßige Flamme benötigt, bei der ständig Brennmaterial nachgelegt werden muss. Fast alles kann am Spieß zubereitet werden, einschließlich großer Fische (Seebarsch, Bernsteinmakrele, Zackenbarsch, etc.).



## Nel Forno

a legna, simbolo della cucina tradizionale, richiede generalmente tempi discretamente lunghi di riscaldamento (2-3 ore a seconda del volume utile). Una volta caldo, però, dà le più grosse soddisfazioni: dalla semplice pizza agli arrosti, tutti i volatili e quant'altro cucinereste nel forno di casa. Ogni cibo acquista l'inconfondibile sapore della cottura a legna.

**IN THE OVEN:** wood is the symbol of traditional cooking. It usually requires fairly long warm-up times (2 or 3 hours, depending on the usable volume). Once it is hot, however, it provides great satisfaction. A simple pizza or a roast, any kind of fowl and anything else you would normally cook in your home oven will take on a different and undeniably more genuine taste.

**AU FOUR À BOIS:** symbole de la cuisine traditionnelle, ce mode de cuisson requiert des temps de chauffe assez longs (de 2 à 3 heures en général, suivant le volume). Cependant, une fois que le four est chaud, il donne les plus grandes satisfactions, que ce soit pour cuire une simple pizza, un rôti, de la volaille et tout autre aliment que l'on cuirait dans le four de la cuisine. Chaque plat a le goût incomparable de la cuisson au feu de bois.

**IM BACKOFEN:** mit traditioneller Holzbeheizung, auch wenn dafür eine ziemlich lange Aufheizzeit erforderlich ist (2-3 Stunden je nach Größe des Backraums). Hat der Backofen aber erst einmal seine Temperatur erreicht, schenkt er Ihnen volles Kochvergnügen: von der einfachen Pizza über wohlschmeckende Braten und jede Art von Federvieh bis hin zu allen Gerichten, die Sie auch in den normalen Elektrobackofen schieben würden. Alles bekommt das unvergleichliche Aroma einer im Holzofen zubereiteten Speise.



# La tecnologia TECHNOLOGY LA TECHNOLOGIE DIE TECHNOLOGIE



**FOCOLARE CON BRACIERE LATERALE**  
Consente un completo utilizzo dell'area grill, facilitando le operazioni di cottura e di caricamento della legna.

**FIREBOX WITH SIDE BRAZIER**  
allows complete use of the grill area, making cooking and wood loading easier.

**FOYER AVEC BRASÉRO LATÉRAL**  
Ce système permet d'utiliser toute la surface de cuisson, en facilitant les opérations de cuisson et de charge du bois.

**FEUERRAUM MIT SEITLICHER FEUERSTELLE**  
Ermöglicht eine vollständige Ausnutzung des Grillbereichs, vereinfacht den Garvorgang und erleichtert die Beschickung mit Holz.



**SISTEMA FAST-FIRE-BOX**  
È uno speciale cassetto cenere con circolazione d'aria, per migliorare la combustione e facilitare la pulizia a fuoco spento.

**FAST-FIRE BOX SYSTEM**  
Palazzetti has designed a special ash box with air circulation for its barbecues. This improves combustion and also makes cleaning easier when the fire is out.

**SYSTÈME D'AÉRATION FAST-FIRE-BOX**  
Un cendrier spécial avec circulation d'air permet d'améliorer la combustion et de faciliter le nettoyage lorsque le feu est éteint.

**SYSTEM FAST-FIRE-BOX**  
Eine ganz spezielle Aschenlade mit Luftzirkulation, um die Verbrennung zu verbessern und die Reinigung bei erloschenem Feuer zu erleichtern.



**SOTTOCAPPA METALLICA**  
Rinforza e protegge la cappa dal calore dei fumi di combustione.

**METAL UNDER HOOD**  
reinforces and protects the hood from the heat of combustion smoke.

**HOTTE DE PROTECTION EN MÉTAL**  
Elle renforcé et protège la hotte de la chaleur des fumées de combustion.

**METALLUNTERHAUBE**  
Verstärkt und schützt die Haube vor der Hitze des Verbrennungsrauchs.



**CARICAMENTO POSTERIORE O LATERALE DELLA LEGNA**  
Alcuni modelli hanno la possibilità di effettuare cariche consistenti di legna dalla parte posteriore del barbecue, agevolando così le operazioni di cottura.

**REAR LOADING OF WOOD**  
This option is available on some models. It makes it possible to load substantial amounts of wood at the back of the barbecue, making for easier cooking.

**CHARGEMENT DU BOIS À L'ARRIÈRE OU SUR LE CÔTÉ**  
Certains modèles prévoient la possibilité de charger le bois à l'arrière ou sur le côté du barbecue, ce qui facilite remarquablement les opérations de la cuisson.

**BESCHICKUNG MIT HOLZ VON DER RÜCKSEITE AUS**  
Einige Modelle bieten die Möglichkeit einer besonders ergiebigen Holzbeladung von der Rückseite aus, wodurch die Grillarbeiten erheblich erleichtert werden.

## I forni OVENS LES FOURS DIE BACKÖFEN

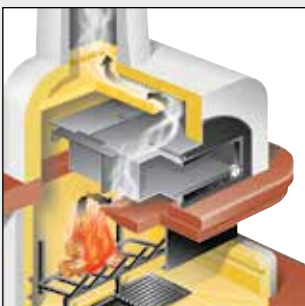

**FORNO IN ACCIAIO INOX BREVETTATO**  
Funziona sfruttando lo stesso fuoco del grill di base: i fumi in uscita, avvolgono interamente il vano cottura, riscaldandolo e rendendolo perfetto per la cottura di qualsiasi cibo. La portina è in ghisa con vetro ceramico e termometro.

**STAINLESS STEEL OVEN**  
It is heated by means of the heat created by the barbecue fire. The escaping smoke surrounds the entire cooking chamber, causing rapid heating and making it perfect for cooking any kind of food. The door is in cast iron with pyroceram window and a Thermometer.

**FOUR EN ACIER INOX BREVETÉ**  
Il fonctionne en exploitant la chaleur développée par le gril situé au-dessous. Les fumées qui montent dans la hotte enveloppent entièrement la chambre de cuisson et la chauffent jusqu'à obtention de la température parfaite pour la cuisson de n'importe quel plat. La porte est en fonte et est dotée d'une vitre céramique et d'un thermomètre.

**PATENTIERTER BACKOFEN AUS EDELSTAHL**  
Funktioniert durch Ausnutzung des Grillfeuers: Der am Ausgang austretende Rauch umhüllt vollständig den Garraum und führt zu dessen rascher Erhitzung, wodurch die perfekte Zubereitung jeder Art von Speisen ermöglicht wird. Die Tür besteht aus Gusseisen und ist mit einer Glaskeramikscheibe mit Thermometer ausgestattet.

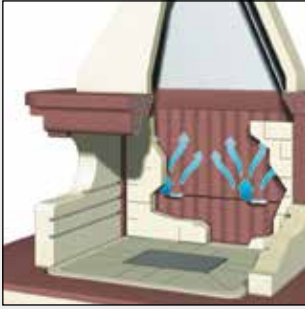

#### DOPPIO FOCOLARE IN REFRATTARIO RINFORZATO

I barbecue Palazzetti presentano focolari altamente rinforzati per garantire una maggiore resistenza al fuoco intenso della legna e, quindi, una durata illimitata nel tempo, anche con utilizzi frequenti. Il focolare viene interamente realizzato con refrattari nobili ad elevata percentuale di allumina. La parete di fondo del focolare, che è la parte più sollecitata dal calore di tutto il barbecue, è composta da quattro piastre (due esterne a sviluppo orizzontale e due interne a sviluppo verticale), con un'intercapedine per il passaggio di aria fredda che evita il surriscaldamento dell'intera struttura.

#### DOUBLE FIREBOX IN REINFORCED REFRACTORY MATERIAL

Palazzetti's barbecues have heavily reinforced fireboxes to ensure greater resistance to intense wood fires. This ensures unlimited durability even with frequent use. The firebox is made of fine refractory material with a high percentage of alumina. The back wall of the firebox, which is the part of the barbecue that is subject to the most intense heat, consists of four plates (two external which extend horizontally and two internal which extend vertically), with a space for cold air circulation that prevents overheating of the entire structure.

#### DOUBLE FOYER EN MATÉRIAU RÉFRACTAIRE

Les barbecues Palazzetti ont des foyers hautement renforcés pour garantir une meilleure résistance à la chaleur intense du feu de bois et, en conséquence, une durée illimitée, même en cas d'utilisations fréquentes. Le foyer est entièrement réalisé avec des matériaux réfractaires nobles à haute teneur en alumine. La paroi de fond du foyer, qui est la partie du barbecue la plus sollicitée par la chaleur, se compose de quatre plaques (deux extérieures horizontales et deux intérieures verticales) avec un interstice pour le passage de l'air froid qui évite la surchauffe de toute la structure.

#### DOPPELTER VERSTÄRKTER FEUERRAUM AUS SCHAMOTTMATERIAL

Die Gartengrillkamine Palazzetti besitzen besonders starke Feuerräume, die eine höhere Widerstandsfähigkeit gegen das intensive Holzfeuer und dadurch auch bei häufiger Benutzung eine unbegrenzte Lebensdauer garantieren. Der Feuerraum wird zur Gänze aus hochwertigem Schamottmaterial mit hohem Tonerdeanteil hergestellt. Die Rückwand des Feuerraums, die der Hitze des Grillkamins am stärksten ausgesetzt ist, besteht aus vier Einzelplatten (zwei waagrechten Außenplatten und zwei senkrechten Innenplatten), mit einem Hohlraum für den Durchzug von kalter Luft, wodurch eine Überhitzung der gesamten Struktur verhindert wird.



#### FORNO IN REFRATTARIO

Realizzato interamente con impasti liquidi refrattari colati e vibrati, è ideale per trattenere a lungo il calore e consentire così cotture omogenee anche a fiamma spenta. Inoltre, questo materiale garantisce la massima solidità e una durata illimitata nel tempo del forno, anche con utilizzi frequenti. La portina è in acciaio con pratico termometro e uno spioncino per un agevole controllo dello stato di cottura.

#### REFRACTORY OVEN

These ovens are made entirely of cast and vibrated refractory liquid mixtures and are ideal for holding in heat and ensuring perfectly uniform cooking even after the fire has gone out. This material also ensures utmost solidity and an unlimited life cycle to the oven even when it is used frequently. The door is made of steel and has a handy Thermometer and peephole so you can easily monitor cooking.

#### FOUR EN MATÉRIAU RÉFRACTAIRE

Entièrement réalisé en mélange réfractaire coulé et vibré, il est idéal pour conserver longtemps la chaleur et pour effectuer des cuissons homogènes même quand il n'y a plus de feu. Par ailleurs, ce matériau garantit une solidité maximale et une durée illimitée, même en cas d'utilisations fréquentes. La porte est en acier et est dotée d'un pratique thermomètre et d'une fenêtre pour un contrôle aisé de la cuisson.

#### BACKOFEN AUS SCHAMOTTMATERIAL

Zur Gänze aus einer flüssigen feuerfesten Masse, die gegossen und gerüttelt wird, gefertigt. Dadurch werden ideale Bedingungen für eine lange Wärmespeicherung geschaffen, die selbst bei gelöschter Flamme gleichmäßige Backergebnisse ermöglicht. Außerdem garantiert dieses Material auch bei häufiger Benutzung maximale Stärke und eine unbegrenzte Haltbarkeit des Backofens. Die Tür besteht aus Stahl und ist mit einem praktischen Thermometer und einem Sichtfenster für die bequeme Überwachung des Backvorgangs ausgestattet.



# I materiali MATERIALS I MATERIALI DIE MATERIALIEN

## STRUTTURA

Tutti i barbecue Palazzetti hanno una struttura solida e resistente alle intemperie che ne garantisce una lunga durata nel tempo.

## STRUCTURE

All Palazzetti barbecues have a solid, sturdy structure that is resistant to the elements and ensures long life.

## STRUCTURE

Tous les barbecues Palazzetti ont une structure solide et résistante aux intempéries, qui garantit leur longue durée de vie.

## STRUKTUR

Alle Gartengrillkamine Palazzetti besitzen eine starke und äußerst witterungsbeständige Struktur, die eine lange Lebensdauer garantiert.



**CONGLOMERATO CEMENTIZIO**  
Miscela di cemento inerti e materiali refrattari di prima qualità, da rivestire con spugnato lavabile.

**CONCRETE MIXTURE**  
Mixture of high quality concrete, inserts and refractory materials. To protect with a 3-4 mm lay of outdoor washable plastic paint.

**MELANGE DE BETON REFRACTAIRE**  
Mélange de béton, de matériaux inertes et réfractaires de première qualité. A protéger en appliquant une couche de 3-4 mm de crépi hydrofuge au quartz pour extérieur.

**BLAEBETONGEMISCH**  
Höchster Qualität Bläbetongemisch und inerten Materialien. Mit 3-4 mm Schicht Quartzputz für Außen malen.

**COLORATO IN MASSA**  
Materiale che semplifica notevolmente la manutenzione. Una volta installato il barbecue è già finito e non ha bisogno di verniciatura.

**MASS COLOURING**  
This material significantly simplifies maintenance. Once installed, the barbecue is already finished and does not require painting.

**TEINTÉ DANS LA MASSE**  
Ce matériau simplifie remarquablement l'entretien. Une fois installé, le barbecue est déjà fini et n'a plus besoin d'être peint.

**GANZ DURCHGEFÄRBT**  
Ein Material, das die Instandhaltung erheblich vereinfacht: Nach dem Aufstellen ist der Gartengrillkamin sofort einsatzbereit und benötigt keinen Anstrich mehr.

**EASY STONE**  
Finitura che riproduce la pietra naturale.

This finish reproduces the appearance of natural stone.

Ces éléments reproduisent la pierre naturelle.

Diese Ausführung liefert eine perfekte Natursteinnachbildung.





#### MARMOTECH

Innovativo materiale a base di graniglie di marmo opportunamente miscelate, ad alta resistenza termica. Non necessita di pittura finale. É disponibile in diverse finiture:

An Innovative material made from appropriately mixed marble granulate with a high heat resistance. This material does not require final painting. Available in several finishings:

Matériau innovant à base de granulats de marbre adéquatement mélangés, à haute résistance thermique. Il n'est pas nécessaire de le peindre et existe en différentes finitions au choix:

Ein innovatives Material aus speziell gemischten Marmorgranulaten mit hoher Temperaturbeständigkeit. Benötigt keinen Endanstrich. Marmortech ist in verschiedenen Ausführungen erhältlich:

- A** naturale natural naturelle Natur
- B** antica ancient ancienne Antikoptik
- C** levigata polished polie geschliffen
- D** spazzolata brushed brossée gebürstet





# Consigli per un corretto utilizzo del Barbecue

HOW TO MAKE THE MOST OF YOUR BARBECUE - CONSEILS POUR UTILISER CORRECTEMENT VOTRE BARBECUE - RATSCHLÄGE FÜR DIE RICHTIGE VERWENDUNG DES GARTENGRILLKAMINS

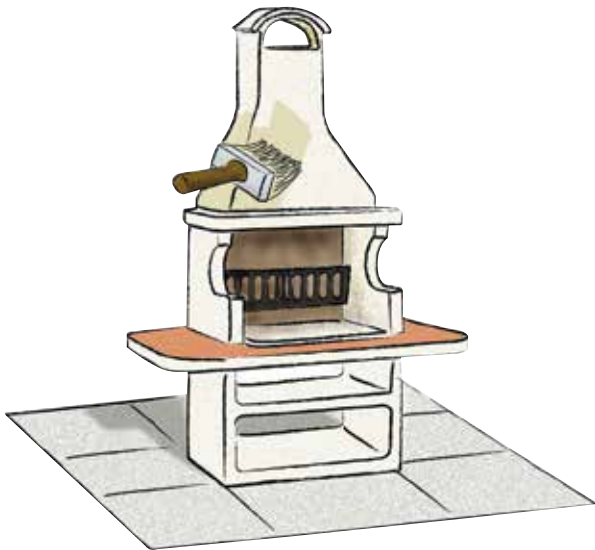

**A**

## DOVE POSIZIONARLO

Non bisogna dimenticare che il barbecue, anche se di piccole dimensioni, deve poggiare su un'ampia e compatta piattaforma, preferibilmente in cemento non suscettibile a cedimenti, che consenta di operare con i piedi all'asciutto in qualsiasi stagione.

## L'EMPLACEMENT

Même s'il a de petites dimensions, votre barbecue devra poser sur une dalle réalisée de préférence en ciment, large, solide et surtout bien stable, afin de pouvoir cuisiner avec les pieds au sec quelle que soit la saison.

## WHERE TO INSTALL IT

Don't forget that even a small barbecue must stand on a large, compact base, preferably made of very stable cement, to keep your feet dry in any season.

## DER RICHTIGE UNTERGRUND

Man darf nicht vergessen, dass selbst ein kleiner Gartengrillkamin immer auf einer großen, kompakten und am besten aus unnachgiebigem Zement bestehenden Fläche stehen sollte, damit man ihn zu jeder Jahreszeit benutzen kann, ohne nasse Füße zu bekommen.

**B**

## COME RENDERLO IMPERMEABILE

Il barbecue in cemento grezzo deve essere impermeabilizzato con una specifica vernice elastomerica. Per il barbecue in Marmotech l'impermeabilizzazione dovrà essere eseguita con l'apposito liquido protettivo.

## L'IMPERMÉABILISATION

Le barbecue en béton brut doit être imperméabilisé avec une peinture élastomère spécifique. Pour le barbecue en Marmotech, l'impermeabilisation devra s'effectuer avec le liquide de protection prévu à cet effet.

## WIE MAN IHN WASSERUNDURCHLÄSSIG MACHT

Der Gartengrillkamin aus rohem Zement muss mit einem Speziallack auf Elastomerbasis wasserdicht gemacht werden. Bei Gartengrillkaminen aus Marmotech erfolgt die Abdichtung durch das Auftragen einer speziellen Schutzbehandlung.

## HOW TO MAKE IT WATERPROOF

Bare cement barbecues must be painted with a specific elastomeric paint to make them waterproof. The Marmotech barbecue must be waterproofed by coating it with a special protective liquid.

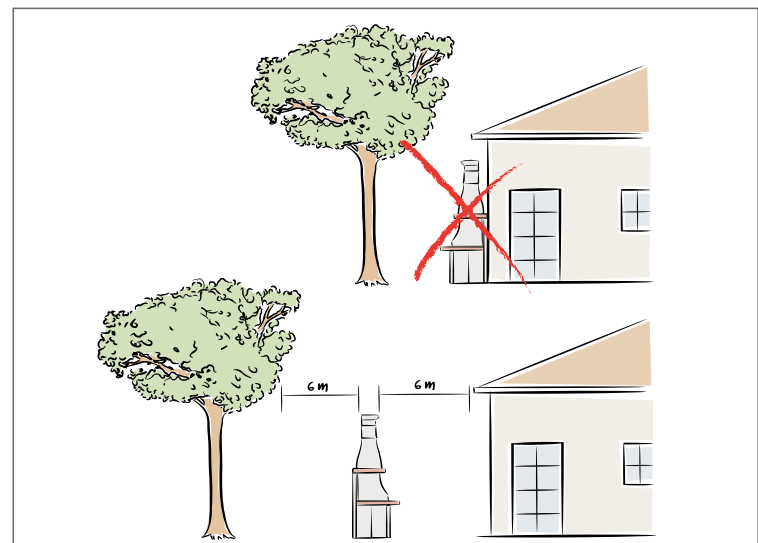

## COME POSIZIONARLO

è molto importante per ragioni di sicurezza e per evitare frequenti ritorni di fumo che, attorno al barbecue, alberi, fabbricati e altri ostacoli verticali distino almeno 6 metri dall'uscita della canna fumaria.

## L'EMPLACEMENT

Pour des raisons de sécurité et pour éviter tout retour de fumées, il est important que, autour du barbecue, tout arbre, bâtiment ou autre obstacle se trouve à au moins 6 mètres de la sortie du conduit de fumée.

## HOW TO INSTALL IT

for safety reasons and to avoid frequent and annoying puffs of smoke it is very important that any trees, buildings or other vertical obstacles are at a distance of at least 6 metre from the flue.

## DER PASSENDE PLATZ

Aus Sicherheitsgründen und um ein Niederschlagen des Rauchs zu verhindern, ist es sehr wichtig, dass zwischen der Abzugsöffnung des Rauchfangs und eventuell im Umkreis des Gartengrillkamins stehenden Bäumen, Gebäuden oder sonstigen senkrechten Hindernissen ein Mindestabstand von 6 Metern eingehalten wird.



## UTILIZZO

Utilizzare il tipo di combustibile e quantità seguendo attentamente quanto indicato nelle istruzioni di montaggio.

## UTILISATION

Utiliser le type de combustible et la quantité en suivant attentivement ce qui est indiqué dans la notice d'instructions pour la pose.

## USE

Closely follow the assembly instructions for as much as regards the type and quantity of fuel to use.

## VERWENDUNG

Befolgen Sie hinsichtlich Brennstoff und empfohlene Menge gewissenhaft die in den Montageanweisungen angeführten Hinweise.

### COME MONTARLO

Il barbecue può essere montato con malta refrattaria e/o sigillante specifico per barbecue, vedasi quanto riportato sul libretto di istruzioni per la posa.

### HOW TO ASSEMBLE IT

The barbecue can be assembled using refractory and/or sealing mortar specifically formulated for barbecues (see the installation instructions booklet).

### LE MONTAGE

Le barbecue peut être monté en utilisant du mortier réfractaire et/ou un produit de scellement spécifique pour barbecue (lire les instructions fournies pour la pose dans la notice).

### DIE RICHTIGE MONTAGE

Der Gartengrillkamin kann mit feuerfestem Mörtel und/oder einem speziellen Dichtstoff für Gartengrillkamine montiert werden, beachten Sie dazu die im Handbuch für den Aufbau angeführten Anweisungen.



### COPERTURA

Durante il periodo invernale è consigliabile coprire il proprio barbecue con l'apposito telo per evitare crepe o rotture causate dal gelo.

### COVER

It is advisable to cover your barbecue with the specific canvas during the winter months to prevent cracks caused by intensely cold weather.

### HOUSSE DE PROTECTION

En hiver, il est recommandé de couvrir votre barbecue avec la housse prévue à cet effet pour éviter que, en cas de gel, il ne se fende ou qu'il ne se casse.

### ABDECKUNG

Während der Winterperiode wird empfohlen, den Gartengrillkamin mit einer dafür bestimmten Schutzhülle abzudecken, um Risse oder Bruchstellen durch Frost zu verhindern.



### REALIZZAZIONI SU MISURA

Non sono possibili realizzazioni su misura, i modelli e le composizioni sono quelle riportate a catalogo. Nei programmi modulari, invece, è possibile combinare i vari elementi per realizzare composizioni personalizzate.

### CUSTOM-SIZED BARBECUES

Custom-sized barbecues are not possible: the models and arrangements available are those shown in our catalogue. Nevertheless, various elements can be combined together to achieve customised arrangements if modular units are chosen.

### RÉALISATIONS SUR MESURE

Il n'est pas possible de réaliser un barbecue sur mesure. Les modèles et les compositions sont ceux indiqués dans le catalogue. En revanche, avec les programmes modulaires, il est possible de combiner les divers éléments pour réaliser des compositions personnalisées.

### REALISIERUNGEN NACH MASS

Es sind keine Realisierungen nach Maß möglich, alle lieferbaren Modelle und Zusammenstellungen sind in diesem Katalog enthalten. Bei den anbaufähigen Programmen können hingegen verschiedene Elemente kombiniert werden, um individuelle Zusammenstellungen zu realisieren.

### MANUTENZIONE PERIODICA

I barbecue in cemento sono soggetti a usura per l'utilizzo (cavillazioni, ossidazione degli elementi metallici, annerimento da fuliggine) e per gli agenti atmosferici (umidità, gelo, ecc). Possono comunque essere rapidamente ripristinati con l'apposito sigillante e la vernice specifica.

### PERIODIC MAINTENANCE

Cement barbecues are subject to wear due to normal use (hairline cracks, rusting of metal parts, soot marks) and to the weather (humidity, icy cold, etc.). Nonetheless, they can be quickly repaired using the special sealant and paint.

### MAINTENANCE PÉRIODIQUE

Les barbecues en béton peuvent montrer des signes de vieillissement dues à l'utilisation (craquelures, oxydation des éléments métalliques, noircissement à cause de la suie) et aux intempéries (humidité, gel, etc.). Ils pourront être rapidement restaurés en utilisant le produit de scellement prévu à cet effet et la peinture spécifique.

### REGELMÄSSIGE WARTUNG

Die Gartengrillkamine aus Zement sind durch die Benutzung (Spaltbildung, Oxidation der metallischen Teile, Schwarzfärbung durch Ruß) und aufgrund der Witterung (Feuchtigkeit, Frost, etc.) einem ständigen Verschleiß ausgesetzt. Sie lassen sich jedoch mit dem eigens dafür vorgesehenen Dichtstoff und dem Speziallack rasch wieder instand setzen.





# Aleria 2



cm 90x70x231h  
kg 520

## VERSIONE VERSION

**versione grezza**  
unpainted version  
**version à crépir**  
unverputzte Version

**803004630**  
**595 €**

- A** **piano laterale optional**  
optional side table  
**table d'appoint latérale en option**  
seitliche Abstellfläche als sonderzubehör

cm 90x70x78h - kg 320  
**803009160**  
**400 €**

- B** **piano laterale optional**  
optional side table  
**table d'appoint latérale en option**  
seitliche Abstellfläche als sonderzubehör

cm 50x50x78h - kg 60  
**803200480**  
**140 €**

**QUANTITÀ MINIMA 3 PEZZI**  
**MINIMUM QUANTITY 3 PIECES**  
**QUANTITÉ MINIMALE : 3 PIÈCES**  
**MENGE MINDESTENS 3 STÜCK**



- 1** Barbecue Aleria con piano in Marmotech levigato.  
Aleria barbecue with worktop made of polished Marmotech.  
Barbecue Aleria avec plan de travail en Marmotech poli.  
Aleria barbecue mit Abstellfläche aus geschliffenem Marmotech.

- 2** Sottocappa metallica di protezione.  
Metal underhood guard.  
Hotte de protection en métal.  
Metallunterhaube als Hitzeschutz.

- 3** Griglia cottura standard cromata 63x40 regolabile su 4 altezze.  
Standard cooking grill chromed 63x40 adjustable on 4 heights.  
Grille de cuisson standard chromée 63x40 réglable sur 4 hauteurs.  
Standard-Grillrost verchromt 63x40 auf 4 Höhen einstellbar.

**A**



**B**



**VEDI PAGINE 50-51 PER I PIANI - SEE PAGES 50-51 FOR THE TOPS**  
**POUR LES PLANS DE TRAVAIL, VOIR PAGES 50-51 - ABSTELLFLÄCHEN SIEHE SEITE 50-51**

# Andros 2



cm 118x92x248h  
kg 750

## VERSIONE VERSION

versione grezza  
unpainted version  
version à crépir  
unverputzte Version

803005000  
790 €



- 1** Sottocappa metallica di protezione.  
Metal underhood guard.  
Hotte de protection en métal.  
Metallunterhaube als Hitzeschutz.
- 2** Focolare rinforzato con doppia parete di fondo ad alto tenore di allumina.  
Reinforce hearth with double back wall having a high alumina content.  
Foyer renforcé avec paroi de fond double à haute teneur en alumine.  
Verstärkter Feuerraum mit doppelter Rückwand mit hohem Tonerdeanteil.
- 3** Piano lavoro in Marmotech finitura granito spazzolato con piani fuoco in refrattario e materassino isolante  
Worktop in Marmotech granit brushed finish with refractory fireplates and insulating mat  
Plan de travail en Marmotech, finition granit brossé avec plaques foyères réfractaires et matelas isolant  
Abstellfläche aus Marmotech in gebürsteter granit Ausführung mit Schamotte Feuerstelle und Isolierungsmatte
- 4** Portalegna.  
Firewood holder.  
Braséro à bois.  
Feuerkorb.
- 5** GRIGLIA standard 76x40 cm.  
Standard grill 76x40 cm.  
Grille de cuisson standard 76x40 cm.  
Standard-Grillrost 76x40 cm.
- 6** Liquido protettivo per il piano.  
Water-repellent treatment for worktop.  
Liquide de protection pour plan de travail.  
Flüssige Wasserschutzbehandlung.



# Antille



cm 240x110x246h - kg 1.510  
 dim. vano interno forno  
 baking chamber size  
 dim. chambre de cuisson four  
 Backofen Innenraum:  
 cm 77x65

## VERSIONE VERSION

versione grezza  
 unpainted version  
 version à crépir  
 unverputzte Version

**803100181**  
**3.800 €**

Nella foto: kit portina a 2 ante finitura legno, attrezzi fuoco, portina forno in ghisa sono optional (la portina viene fornita di serie in acciaio).

Picture: fire tools, oven door in cast-iron and 2-leaf door wood finish are optional (the oven standard door is supplied in steel).

Photo: le kit porte à 2 battants finition bois, les accessoires de cuisson et la porte du four en fonte sont en option (la porte standard est en acier).

Auf dem foto: Die Türen aus Laminat in HolzAusführung, das Feuerstellenzubehör und BackofenTür aus Gusseisen werden als Sonderzubehör geliefert (Tür serienmäßig aus Stahl).



- 1** Focolare con braciata laterale. Dotato di portalegna.  
 Firebox with side brazier. Provided with firewood holder.  
 Foyer avec braséro latéral. Doté de braséro à bois.  
 Feuerraum mit seitlicher Feuerstelle. Mit Feuerkorb ausgestattet.

- 2** Sistema Fast-Fire Box cassetto cenere con circolazione d'aria.  
 Fast-Fire Box system ash box with air circulation.  
 Système Fast-Fire Box cendrier avec circulation d'air.  
 System Fast-Fire Box Aschenlade mit Luftzirkulation.

- 3** Tetto in conglomerato cementizio, con sottotetto metallico.  
 Roof in cement mix with metal guard below the roof.  
 Toiture en béton teinté imitation tuiles, avec sous-toiture en métal.  
 Dach aus Zementkonglomerat mit unterer metallischer Schutzverkleidung.

- 4** Forno a legna in refrattario con portina in acciaio verniciato, termometro e spioncino. Refractory wood fired oven with door in painted steel, practical Thermometer and peephole.  
 Four à bois en matériau réfractaire avec porte en acier verni, avec de thermomètre et de viseur.  
 Holz-backofen aus Schamottmaterial, mit Die Tür lackiertem Stahl, Thermometer und Guckloch.

- 5** Piano lavoro in conglomerato di marmo rosso lucidato.  
 Worktop made of polished red marble mixture.  
 Plan de travail en granulats de marbre rouge poli.  
 Abstellfläche aus rotem poliertem Marmorkonglomerat.

- 6** Griglia bio inox 76x40 cm.  
 Stainless steel bio grill 76x40 cm.  
 Grille bio inox 76x40 cm.  
 Edelstahl-Grillrost 76x40 cm.

# Bahama 2



cm 118x91x101h  
kg 245

## VERSIONE VERSION

**versione grezza**  
unpainted version  
**version à crépir**  
unverputzte Version

**803004390**  
**760 €**



- 1** Grill in acciaio inox con griglia cottura Ø53 cm e coperchio inox.  
Stainless steel grill with grill Ø53 cm and stainless steel cover.  
Grille en acier inox avec grille de cuisson Ø53 cm et couvercle en acier inox.  
Edelstahl-grill mit Grillrost Ø53 cm und Deckel aus Edelstahl.
- 2** Piano di lavoro in Marmotech levigato finitura in granito grigio.  
Worktop made of Marmotech with smooth grey granit finish.  
Plan de travail en Marmotech poli, finition granit gris.  
Abstellfläche aus geschliffenem Marmotech in Grauer Granitausführung.

- 3** Barra cromata portautensili.  
Chromed bar for kitchen utensils.  
Main courante chromée.  
Verchromte Haltestange für Küchenutensilien.
- 4** Collante speciale per l'assemblaggio.  
Special glue for assembly.  
Colle spéciale pour l'assemblage.  
Spezialklebstoff für den Aufbau.
- 5** Liquido protettivo per il piano.  
Water-repellent treatment for worktop. Liquide de protection pour plan de travail. Flüssige Wasserschutzbehandlung.





# Caorle



cm 110x71x124h  
kg 330

## VERSIONE VERSION

versione interamente in Marmotech  
entirely made of Marmotech  
version entièrement en Marmotech  
Version zur Gänze aus Marmotech

**803004310**  
**395 €**

piano lavoro laterale Marmotech  
side worktop in Marmotech  
table d'appoint en Marmotech  
seitliche Abstellfläche aus Marmotech

**803200480**  
**140 €**

QUANTITÀ MINIMA 3 PEZZI  
MINIMUM QUANTITY 3 PIECES  
QUANTITÉ MINIMALE : 3 PIÈCES  
MENGE MINDESTENS 3 STÜCK



**1** Barbecue compatto ideale per terrazze e giardini.

Barbecue perfect for your garden or terrace.

Barbecue compact idéal pour les terrasses et les jardins.

Kompakter Gartengrillkamin ideal für Terrassen und Gärten.

**2** Struttura interamente realizzata in Marmotech.

Structure entirely made of Marmotech.

Structure entièrement réalisée en Marmotech.

Ganz aus Marmotech hergestellte Struktur.

**3** Piano di lavoro in Marmotech finitura granito rosso levigato.

Worktop made of Marmotech polished red granit finish.

Plan de travail en Marmotech, poli finition granit rouge.

Abstellflächen aus Marmotech in roter GranitAusführung.

**4** Base fuoco in refrattario.

Refractory Hearth plates.

Plaque foyère réfractaire.

Boden der Feuerstelle aus Schamottmaterial.

**5** Griglia cottura standard 68x40 cm.

Standard Cooking grill 68x40 cm.

Grille de cuisson standard 68x40 cm.

Standard-Grillrost 68x40 cm.

**6** Collante speciale per l'assemblaggio.

Special glue for assembly.

Colle spéciale pour l'assemblage.

Spezialklebstoff für den Aufbau.

**7** Liquido protettivo per il piano.

Equipped with water-repellent treatment for worktop.

Liquide de protection pour plan de travail fluessige.

Wasserschutzbehandlung für Abstellfläche.



# Capri 2



cm 186x95x265h - kg 1.120

dim. vano interno forno

baking chamber size

dim. chambre de cuisson four

Backofen Innenraum:

cm 45x45

## VERSIONE VERSION

versione grezza

unpainted version

version à crépir

unverputzte Version

803101190

1.990 €

- 1** Forno in acciaio inox si scalda rapidamente grazie ai fumi di combustione del fuoco del grill di base. La portina è in ghisa con vetro ceramico e termometro.  
Stainless steel oven quick heat-up thanks to the combustion fumes of the barbecue fire. Cast-iron door with ceramic glass and Thermometer.  
Four en acier inox il chauffe rapidement grâce aux fumées du grill situé au-dessous. La porte du four est en fonte avec vitre céramique et thermomètre.  
Backofen aus Stahl mit rascher Erhitzung dank dem durch das Grillfeuer entstehenden Verbrennungsrauch. Die Tür besteht aus Gusseisen und ist mit einer Glaskeramikscheibe mit Thermometer ausgestattet.

- 2** Focolare rinforzato da doppia parete con ventilazione posteriore e base fuoco in refrattario.  
Reinforced hearth with double back wall and rear air circulation, with refractory fire plate.  
Foyer renforcé avec de fond double ventilation arrière et plaque foyer réfractaire.  
Verstärkter Feuerraum mit doppelter Rückwand mit rückwärtigen Belüftung und basis der Feuerstelle aus Schamottmaterial.

- 3** Griglia bio inox 76x40.  
Stainless STEEL bio grill 76x40 cm.  
Grille bio inox 76x40 cm.  
Edelstahl-Grillrost 76x40 cm.

- 4** Portalegna. Firewood holder.  
Braséro à bois. Feuerkorb.



- 5** Sistema Fast-Fire Box cassetto cenere con circolazione d'aria.  
Fast-Fire Box system ash box with air circulation.  
Système Fast-Fire Box cendrier avec circulation d'air.  
System Fast-Fire Box Aschenlade mit Luftzirkulation.

- 6** Piano di lavoro in Marmotech levigato finitura in granito grigio con barra portautensili in acciaio cromato.  
Worktop made of Marmotech smooth grey granit finish with chromed steel utensil-holder bar.  
Plan de travail en Marmotech poli, finition granit gris avec main courante en acier chromé. Abstellfläche aus geschliffenem Marmotech in Grauer Granitausführung mit Haltestange für Küchenutensilien.

- 7** Liquido protettivo per il piano.  
Equipped with water-repellent treatment for worktop.  
Liquide de protection pour plan de travail.  
Flüssige Wasserschutzbehandlung.

- 8** Isolante e collante speciale per l'assemblaggio del forno.  
Insulator and special glue for oven assembly.  
Livré avec isolant et colle speciale pour l'assemblage du four.  
Dämmmaterial und Spezialklebstoff für den Aufbau des Ofens.



# Diva forno/four



cm 118x92x267h - kg 820

dim. vano interno forno

baking chamber size

dim. chambre de cuisson four

Backofen Innenraum:

cm 45x45

## VERSIONE VERSION

versione colorato in massa

mass-coloured version

version teintée dans la masse

ganz durchgefärbte Version

**803100960**

**1.660 €**

piano laterale optional

optional side table

table d'appoint latérale en option

seitliche Abstellfläche als

sonderzubehör

cm 118x92x78h - kg 340

**803200450**

**285 €**



- 1** Interamente colorato in massa, non richiede verniciatura.  
Mass-coloured entirely, requires no painting.  
Entièrement teinté dans la masse, il n'est pas nécessaire de le peindre.  
Ganz durchgefärbt kein Putz nötig.
- 2** Sistema Fast-Fire Box cassetto cenere con circolazione d'aria.  
System Fast-Fire Box ash box with air circulation.  
Système Fast-Fire Box cendrier avec circulation d'air.  
System Fast-Fire Box Aschenlade mit Luftzirkulation.
- 3** Focolare rinforzato.  
Reinforce hearth.  
Foyer renforcé.  
Verstärkter Feuerraum.
- 4** Forno in acciaio inox si scalda rapidamente grazie ai fumi di combustione del fuoco del grill di base. La portina è in ghisa con vetro ceramico e termometro.  
Stainless steel oven quick heat-up thanks to the combustion fumes of the barbecue fire. Cast-iron door with ceramic glass and Thermometer.  
Four en acier inox il chauffe rapidement grâce aux fumées du grill situé au-dessous. La porte du four est en fonte avec vitre céramique et thermomètre. Backofen aus Stahl mit rascher Erhitzung dank dem durch das Grillfeuer entstehenden Verbrennungsrauch. Die Tür besteht aus Gusseisen und ist mit einer Glaskeramikscheibe mit Thermometer ausgestattet.
- 5** Griglia Bio inox 76x40 cm.  
Stainless Steel bio grill 76x40 cm.  
Grille bio inox 76x40 cm.  
Edelstahl-Grillrost 76x40 cm.
- 6** Braciere portalegna  
Firewood holder.  
Braséro à bois.  
Feuerkorb.
- 7** Isolante e Collante speciale per l'assemblaggio.  
Insulator and special glue for assembly.  
Livré avec isolant et colle speciale pour l'assemblage.  
Dämmmaterial und Spezialklebstoff für den Aufbau.



# Faro



cm 169x88x237h  
kg 830

## VERSIONE VERSION

versione colorato in massa grill a dx  
mass-coloured version with grill  
at right side version teintée dans  
la masse, avec gril à droite ganz  
durchgefärbte Version mit grill rechts

**803003430**  
**2.580 €**

versione colorato in massa grill a sx  
mass-coloured version with grill  
at left side version teintée dans la  
masse, avec gril à gauche ganz  
durchgefärbte Version mit grill links

**803003433**  
**2.580 €**



- 1 Focolare rinforzato da doppia parete in refrattario.  
Reinforce hearth with double refractory wall.  
Foyer renforcé avec paroi de fond double en matériau réfractaire.  
Verstärkter Feuerraum mit doppelter rückwand zur gänze aus Schamottmaterial.
- 2 Sistema Fast-Fire Box cassetto cenere con circolazione d'aria.  
Fast-Fire Box system ash box with air circulation.  
Système Fast-Fire Box cendrier avec circulation d'air.  
System Fast-Fire Box Aschenlade mit Luftzirkulation.
- 3 Cappa in acciaio verniciata alte temperature. Steel hood with high temperature paint.  
Hotte en acier verni à hautes températures. Haube aus Stahl mit Hochtemperaturlackierung.
- 4 Piano lavoro in graniglia di marmo lavorato effetto spazzolato tinta grigia. Worktop made of grey-coloured brushed effect marble granulate. Plan de travail en granulats de marbre finition brossée coloris gris. Abstellfläche aus Marmorgranulat in gebürsteter Ausführung Farbe Grau.
- 5 Griglia bio inox 76x40 cm.  
Stainless STEEL bio grill 76x40 cm.  
Grille bio inox 76x40 cm.  
Edelstahl-Grillrost 76x40 cm.
- 6 Focolare con braciere laterale e carico esterno della legna. Dotato di portalegna.  
Firebox heart with side brazier and outside loading of wood. Provided with firewood holder.  
Foyer avec braséro latéral et charge du bois de l'exterior. Doté de braséro à bois.  
Feuerraum mit seitlicher Feuerstelle und seitliche Beschickung. Mit Feuerkorb ausgestattet.
- 7 Collante speciale per l'assemblaggio.  
Special glue for assembly.  
Colle spéciale pour l'assemblage.  
Spezialklebstoff für den Aufbau.



# Fiji



cm 110x71x197h  
kg 530

## VERSIONE VERSION

versione grezza  
unpainted version  
version à crépir  
unverputzte Version

**803004380**  
**680 €**

piano lavoro laterale in Marmotech  
side worktop in Marmotech  
table d'appoint en Marmotech  
seitliche Abstellfläche aus Marmotech

**803200470**  
**140 €**



**1** Struttura realizzata in Marmotech.  
Structure made of Marmotech.  
Structure réalisée en Marmotech.  
Aus Marmotech hergestellte Struktur.

**2** Piano lavoro in Marmotech levigato  
finitura granito beige.  
Worktop in polished Marmotech  
beige granit finish.  
Plan de travail en Marmotech poli,  
finition granit beige.  
Abstellfläche aus geschliffenem  
Marmotech in beige  
GranitAusführung.

**3** Base fuoco in refrattario.  
Hearth refractory plates.  
Plaque foyère réfractaire.  
Basis der Feuerstelle aus  
Schamottmaterial.

**4** Griglia di cottura bio inox 68x40 cm,  
regolabile su 4 altezze.  
Cooking grill made of stainless steel  
68x40 cm, adjustable on 4 heights.  
Grille de cuisson bio en inox 68x40 cm,  
réglable sur 4 hauteurs.  
Bio-Grillrost aus Edelstahl, 68x40 cm,  
auf 4 Höhen verstellbar.

**5** Collante speciale per  
l'assemblaggio.  
Special glue for assembly.  
Colle spéciale en standard pour  
l'assemblage.  
Spezialklebstoff für den Aufbau.

**6** Liquido protettivo per il piano.  
Equipped with water-repellent  
treatment for worktop.  
Liquide de protection pour  
plan de travail fluïssige.  
Wasserschutzbehandlung für  
Abstellfläche.



# Gallipoli 3



cm 158x119x248h  
kg 865

## VERSIONE VERSION

versione grezza  
unpainted version  
version à crépir  
unverputzte Version

**803005010**  
**940 €**



**1** Sottocappa metallica di protezione.  
Metal underhood guard.  
Hotte de protection en métal.  
Metallunterhaube als Hitzeschutz.

**2** Sistema Fast-Fire Box cassetto cenere con circolazione d'aria.  
Fast-Fire Box system ash box with air circulation.  
Système Fast-Fire Box cendrier avec circulation d'air.  
System Fast-Fire Box Aschenlade mit Luftzirkulation.

**3** Portalegna.  
Firewood holder.  
Braséro à bois.  
Feuerkorb.

**4** Focolare rinforzato con doppia parete e base interamente in refrattario.  
Reinforced hearth with refractory fire plate and double wall.  
Foyer renforcé avec paroi de fond double et foyer entièrement en matériau réfractaire.  
Verstärkter Feuerraum mit doppelter Rückwand zur Gänze und Feuerstelle aus Schamottmaterial.

**5** Piano lavoro in Marmotech finitura granito spazzolato con piani fuoco in refrattario e materassino isolante  
Worktop in Marmotech granit brushed finish with refractory fireplates and insulating mat  
Plan de travail en Marmotech, finition granit brossé avec plaques

foyères réfractaires et matelas isolant  
Abstellfläche aus Marmotech in gebürsteter granit Ausführung mit Schamotte Feuerstelle und Isolierungsmatte

**6** Griglia bio inox 76x40 cm.  
Stainless STEEL bio grill 76x40 cm.  
Grille bio inox 76x40 cm.  
Edelstahl-Grillrost 76x40 cm.

**7** Liquido protettivo per il piano.  
Equipped with water-repellent treatment for worktop.  
Liquide de protection pour plan de travail.  
Flüssige Wasserschutzbehandlung.



# Goa



cm 128x71x175h  
kg 440

## VERSIONE VERSION

versione in Easy Stone  
Easy Stone version  
version Easy Stone  
Easy Stone Version

**803004350**  
**1.120 €**



- 1** Struttura realizzata in Easy Stone.  
Structure made of Easy Stone.  
Structure réalisée en easy stone.  
Aus Easy Stone hergestellte Struktur.
- 2** Grande piano lavoro in Marmotech  
finitura granito grigio levigato.  
Worktop made of grey granite  
Marmotech with smooth finish.  
Grand plan de travail en Marmotech,  
finition granit gris poli.  
Grosse Abstellfläche aus  
Marmotech in geschliffener  
Grauer GranitAusführung.
- 3** Cappa in acciaio con verniciatura  
alte temperature. Steel hood with  
high temperature paint.  
Hotte en acier verni à hautes  
températures. Haube aus Stahl mit  
Hochtemperaturlackierung.
- 4** Sistema Fast-Fire Box cassetto  
cenere con circolazione d'aria.  
System Fast-Fire Box ash box with  
air circulation. Système Fast-Fire  
Box cendrier avec circulation d'air.  
System Fast-Fire Box Aschenlade  
mit Luftzirkulation.
- 5** Griglia di cottura bio inox 68x40 cm,  
regolabile su 3 altezze.  
Cooking grill made of stainless steel  
68x40 cm, adjustable on 3 heights.  
Grille de cuisson bio inox 68x40 cm,  
réglable sur 3 hauteurs.  
Bio-Grillrost aus Edelstahl 68x40  
cm, auf 3 Höhen verstellbar.
- 6** Base fuoco in refrattario.  
Hearth refractory plates.  
Plaque foyère réfractaire.  
Basis der Feuerstelle aus  
Schamottmaterial.
- 7** Collante speciale per  
l'assemblaggio.  
Special glue for assembly.  
Colle spéciale pour l'assemblage.  
Spezialklebstoff für den Aufbau.
- 8** Liquido protettivo per il piano.  
Equipped with water-repellent  
treatment for worktop.  
Liquide de protection pour plan  
de travail.  
Flüssige Wasserschutzbehandlung.

# Lanzarote 3



cm 178x78x234h  
kg 650

## VERSIONE VERSION

**versione grezza**  
unpainted version  
**version à crépir**  
unverputzte Version

**803005030**  
**960 €**



**1** Braciare laterale rinforzato in acciaio.  
Reinforced steel side brazier.  
Braséro latéral renforcé en acier.  
Seitliche Verstärkte Feuerstelle aus Stahl.

**2** Sottocappa metallica di protezione.  
Metal underhood guard.  
Hotte de protection en métal.  
Metallunterhaube als Hitzeschutz.

**3** Sistema Fast-Fire Box cassetto cenere con circolazione d'aria.  
Fast-Fire Box system ash box with air circulation.  
Système Fast-Fire-Box cendrier avec circulation d'air.  
System Fast-Fire-Box Aschenlade mit Luftzirkulation.

**4** Piano lavoro in Marmotech finitura granito spazzolato con piani fuoco in refrattario  
Worktop in Marmotech granit brushed finish with refractory fireplates  
Plan de travail en Marmotech, finition granit brossé avec plaques foyères réfractaires  
Abstellfläche aus Marmotech in gebürsteter granit Ausführung mit Schamotte Feuerstelle

**5** Griglia cottura standard 68x40 cm.  
Standard cooking grill 68x40 cm.  
Grille de cuisson standard 68x40 cm.  
Standard-Grillrost 68x40 cm.

**6** Liquido protettivo per il piano.  
Equipped with water-repellent treatment for worktop.  
Liquide de protection pour plan de travail.  
Flüssige Wasserschutzbehandlung.



# Marettimo New



cm 110x87x184h  
kg 660

## VERSIONE VERSION

Marettimo New B

803004170  
830 €

Marettimo New G

803004180  
830 €



Marettimo New B



- 1 Struttura realizzata in Marmotech.  
Structure made of Marmotech.  
Structure réalisée en Marmotech.  
Aus Marmotech hergestellte Struktur.
- 2 Focolare rinforzato con doppia parete e base interamente in refrattario.  
Reinforced hearth with refractory fire plate and double wall.  
Foyer renforcé avec paroi de fond et foyer double entièrement en matériau réfractaire.  
Verstärkter Feuerraum mit doppelter Rückwand zur Gänze und Feuerstelle aus Schamottmaterial.
- 3 Sistema Fast-Fire Box cassetto cenere con circolazione d'aria.  
Fast-Fire Box system ash box with air circulation.  
Cendrier avec circulation d'air system Fast-Fire-Box.  
Aschenlade mit Luftzirkulation.
- 4 Griglia di cottura bio inox 68x40 cm, regolabile su 3 altezze.  
Cooking grill made of stainless steel 68x40 cm, adjustable on 3 heights.  
Grille de cuisson bio en inox 68x40cm, réglable sur 3 hauteurs.  
Bio-Grillrost aus Edelstahl 68x40 cm, auf 3 Höhen verstellbar.
- 5 Collante speciale per l'assemblaggio.  
Special glue for assembly.  
Colle spéciale pour l'assemblage.  
Spezialklebstoff für den Aufbau.
- 6 Portalegna.  
Firewood holder.  
Braséro à bois.  
Feuerkorb.



# Newport 2



cm 186x95x250h  
kg 985

## VERSIONE VERSION

versione grezza  
unpainted version  
version à crépir  
unverputzte Version

803004440

1.020 €



**1** Sottocappa metallica di protezione.  
Metal underhood guard.  
Hotte de protection en métal.  
Metallunterhaube als Hitzeschutz.

**2** Griglia bio inox 76x40 cm.  
Stainless STEEL bio grill 76x40 cm.  
Grille bio inox 76x40 cm.  
Edelstahl-Grillrost 76x40 cm.

**3** Portalegna. Firewood holder.  
Braséro à bois. Feuerkorb.

**4** Focolare rinforzato da doppia parete di fondo con ventilazione.  
Reinforced hearth with double back wall and circulation. Foyer renforcé avec ventilation arrière. Verstärkter Feuerraum mit rückwärtigen Belüftung.

**5** Base fuoco in refrattario.  
Refractory hearth plates.  
Plaque foyère réfractaire.  
Basis der Feuerstelle aus Schamottmaterial.

**6** Piano lavoro in Marmotech levigato finitura granito grigio. Worktop made of Marmotech smooth grey granit finish. Plan de travail en Marmotech poli, finition granit gris. Abstellfläche aus geschliffenem Marmotech in Grauer Granitausführung.

**7** Sistema Fast-Fire Box cassetto cenere con circolazione d'aria.  
Fast-Fire Box system ash box with air circulation. Système Fast-Fire-Box cendrier avec circulation d'air. System Fast-Fire-Box Aschenlade mit Luftzirkulation.

**8** Barra portautensili in acciaio cromato.  
Chromed steel utensil-holder bar.  
Main courante en acier chromé.  
Haltestange für Küchenutensilien aus verchromtem Stahl.

**9** Liquido protettivo per il piano.  
Equipped with water-repellent treatment for worktop.  
Liquide de protection pour plan de travail.  
Flüssige Wasserschutzbehandlung.



# Sumatra



cm 248x134x256h  
kg 1.190

## VERSIONE VERSION

### versione grezza c/kit copertura

unpainted version with realstone

### version à crêpir avec kit couverture

unverputzte Version mit Türen-Bausatz

### Cotto Cotto finish

**803003002**

**7.000 €**

### Ardesia Slate finish Ardoise Schiefer

**803003005**

**7.000 €**



Nella foto: bioplatt optional.

Picture: optional bioplatt.

Photo: bioplatt en option.

Auf dem foto: Bioplatt als Sonderzubehör.



**1** Barbecue design, ergonomic, a doppia stazione di cottura, consente di utilizzare contemporaneamente più tipologie di cottura (griglia, bioplatt, girarrosto).  
Design barbecue, ergonomics, with double hearth, double cooking surface it's possible to use various cooking methods simultaneously (grill, bioplat or spit).  
Barbecue design, ergonomique avec double surface de cuisson il permet d'utiliser simultanément plusieurs types de cuisson (grillades, pierrades, tournebroche).  
Barbecue design, ergonomisch, mit doppelte Kochplatte ermöglicht verschiedene Zubereitungsarten zur gleichen Zeit (Grill, Bioplatt, Drehspeiß).

**2** Camera di combustione in acciaio inox a doppia parete consente la produzione di una grande quantità di braci in poco tempo da utilizzare su due aree di cottura.  
Firebox in stainless steel with double wall allows quick production of large quantities of coals for use on two cooking areas.  
Chambre de combustion en acier inox à double paroi, elle permet de produire en peu de temps une grande quantité de braises à utiliser dans les zones de cuisson.  
Feuerraum aus Edelstahl mit doppelter Wand ermöglicht die rasche Erzeugung einer großen Menge Glut, die auf zwei Garzonen eingesetzt werden kann.

**3** Piano d'appoggio in Realstone finitura color cotto o Ardesia.  
Realstone worktop "cotto" or slate finish.  
Plan de travail en realstone finition terre cuite ou ardoise.  
Abstellfläche aus realstone Ausführung Cotto oder Schiefer.

**4** 2 griglie bio inox 68x40 cm.  
2 Stainless steel bio 68x40cm.  
2 GRILLES bio inox 68x40 cm.  
2 bio-Grillroste aus Edelstahl 68x40 cm.

**5** Esclusiva cappa in rame.  
Exclusive copper hood.  
Hotte en cuivre exclusive.  
Exklusive haube aus kupfer.





**6** Inserti Easy Stone in pietra ricostruita.  
Easy Stone inserts in cultured stone.  
Inserts en Easy Stone, pierre reconstituée.  
Einsätze aus Easy Stone aus kunststein.

**7** Caricamento posteriore della legna consente di effettuare cariche consistenti di legna agevolando così le operazioni di cottura.  
Rear loading of wood allows substantial quantities of wood to be loaded making cooking easier.  
Charge du bois à l'arrière elle permet d'effectuer de grosses charges de bois en facilitant ainsi les opérations de cuisson.  
Beschickung mit Holz von der Rückseite aus ermöglicht eine besonders ergiebige Holzbeladung, wodurch die Grillarbeiten erheblich erleichtert werden.





# Salina 2



cm 110x71x235h  
kg 450

## VERSIONE VERSION

**versione grezza**  
unpainted version  
**version à crépir**  
unverputzte Version

**803004470**  
**705 €**



- 1** Sottocappa metallica di protezione.  
Metal underhood guard.  
Hotte de protection en métal.  
Metallunterhaube als Hitzeschutz.
- 2** Griglia cottura standard 68x40 cm.  
Standard cooking grill 68x40 cm.  
Grille de cuisson standard 68x40 cm  
Standard-Grillrost 68x40 cm.
- 3** Piano di lavoro in Marmotech levigato finitura granito grigio.  
Worktop made of Marmotech smooth grey granit finish.  
Plan de travail en Marmotech poli, finition granit gris.  
Abstellfläche aus geschliffenem Marmotech in Grauer Granitausführung.
- 4** Sistema Fast-Fire Box cassetto cenere con circolazione d'aria.  
Fast-Fire Box system ash box with air circulation.  
Système Fast-Fire Boxcendrier avec circulation d'air.  
System Fast-Fire BoxAschenlade mit Luftzirkulation.
- 5** Liquido protettivo per il piano.  
Equipped with water-repellent treatment for worktop.  
Liquide de protection pour plan de travail.  
Flüssige Wasserschutzbehandlung.

# Tirrenia 2



cm 110x77x220h  
kg 380

## VERSIONE VERSION

**versione grezza**  
unpainted version  
**version à crépir**  
unverputzte Version

**803004480**  
**435 €**



- 1** Focolare rinforzato con doppia parete ad alta percentuale di allumina.  
Reinforced hearth with double wall and a high percentage of alumina.  
Foyer Renforcé avec paroi de fond double à haute teneur en alumine.  
Verstärkter Feuerraum mit doppelter Rückwand mit hohem Tonerdeanteil.
- 2** Base fuoco in refrattario.  
Refractory fire plate.  
Plaque foyère réfractaire.  
Basis der Feuerstelle aus Schamottmaterial.
- 3** Piano lavoro colorato nell'impasto.  
Worktop coloured in the mixture.  
Plan de travail coloré dans la masse.  
Abstellfläche ganz durchgefärbt.
- 4** Sottocappa metallica di protezione.  
Metal underhood guard.  
Hotte de protection en métal.  
Metallunterhaube als Hitzeschutz.
- 5** Griglia di cottura bio inox con manici bachelite, 68x40 cm, regolabile su 2 altezze.  
Cooking grill made of stainless steel, with bakelite handles 68x40 cm, adjustable on 2 heights.  
Grille de cuisson bio en inox avec poignées en bakélite, 68x40 cm, réglable sur 2 hauteurs.  
Bio-Grillrost aus Edelstahl mit Bakelitgriffen, 68x40 cm, auf 2 Höhen verstellbar.



# Tropea 3

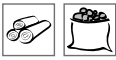

cm 158x119x248h  
kg 970

## VERSIONE VERSION

versione grezza  
unpainted version  
version à crépir  
unverputzte Version

803005020

1.150 €



- 1 Sottocappa metallica di protezione.  
Metal underhood guard.  
Hotte de protection en métal.  
Metallunterhaube als Hitzeschutz.
- 2 Braciare laterale rinforzato in acciaio.  
Reinforced steel side brazier.  
Braséro latéral renforcé en acier.  
Seitliche Verstärkte Feuerstelle aus Stahl.
- 3 Focolare rinforzato da doppia parete di fondo con ventilazione posteriore.  
Reinforce hearth with double back wall and air circulation.  
Foyer renforcé avec ventilation arrière.  
Verstärkter Feuerraum mit rückwärtigen Belüftung.

- 4 Sistema Fast-Fire Box cassetto cenere con circolazione d'aria.  
System Fast-Fire Box ash box with air circulation.  
Système Fast-Fire Box cendrier avec circulation d'air.  
System Fast-Fire Box Aschenlade mit Luftzirkulation.
- 5 Griglia Bio inox 76x40 cm.  
Stainless Steel bio grill 76x40 cm.  
Grille bio inox 76x40 cm.  
Edelstahl-Grillrost 76x40 cm.
- 6 Piano lavoro in Marmotech finitura granito spazzolato con piani fuoco in refrattario e materassino isolante  
Worktop in Marmotech granit brushed finish with refractory fireplates and insulating mat  
Plan de travail en Marmotech,

finition granit brossé avec plaques foyères réfractaires et matelas isolant

Abstellfläche aus Marmotech in gebürsteter granit Ausführung mit Schamotte Feuerstelle und Isolierungsmatte

- 7 Liquido protettivo per il piano.  
Equipped with water-repellent treatment for worktop.  
Liquide de protection pour plan de travail.  
Flüssige Wasserschutzbehandlung.



# Vulcano



cm 252x266x320h - kg 1.765

Ø vano interno forno

Ø inner oven chamber

Ø chambre de cuisson four

Ø Bäckofen Innenraum:

cm 88

circolare circular circolare rund

## VERSIONE VERSION

**versione grezza con piano in marmo Giallo Reale**  
unpainted version with worktops in Giallo Reale marble.

**version à crépir avec plan de travail en marbre Jaune Royal.**

unverputzte Version mit Abstellfläche serienmäßig aus Marmor Giallo Reale.

**803100640**

**9.900 €**

Nella foto: attrezzi fuoco, attrezzi fuoco con piantana, griglia cottura e bioplatt sono optional.

Picture: fire tools, fire tools with stand, grill and bioplatt are optional.

Photo: le kit accessoires de cuisson, le kit accessoires pour four sur pied, la grille de cuisson et le bioplatt sont en option.

Auf dem foto: das Feuerstellenzubehör, das Zubehör mit Ständer, der Grillrost und die Bioplatt werden als Sonderzubehör geliefert.



- 1** Forno a legna in refrattario, portina in acciaio verniciato con termometro. Refractory wood-fired oven, door is in painted steel with Thermometer. Four à bois en matériau réfractaire, porte du four est en acier verni avec thermomètre. Holz-backofen aus Schamottmaterial für das Backen nach guter alter Tradition. Die Tür besteht aus lackiertem Stahl mit Guckloch und einem praktischen Thermometer.

- 2** Piano d'appoggio in marmo Giallo Reale lucido. Worktops in polished Giallo Reale marble. Plan de travail en marbre Jaune Royal poli. Abstellfläche serienmäßig aus poliertem Marmor Giallo Reale lieferbar.

- 3** Tettoia in rame. Copper roof. Toit en cuivre. Dach aus kupfer.

- 4** Ampio grill consente di cucinare contemporaneamente su due griglie o di utilizzare allo stesso tempo pietra ollare e spiedo. Large grill allows you to cook on two grills at the same time, or to use the soapstone and the spit at the same time. Simultanément sur deux grilles ou faire un mix de pierrades et grillades ou tournebroche. Grosser grill es kann auf zwei Grillrosten gegrillt oder gleichzeitig die Specksteinplatte und der Drehspeiß benutzt werden.

- 5** Sistema Fast-Fire Box cassetto cenere con circolazione d'aria. Fast-Fire Box system ash box with air circulation. Système Fast-Fire Box cendrier avec circulation d'air. System Fast-Fire Box Aschenlade mit Luftzirkulation.

- 6** Griglia di cottura cm 50x41. Broiling grill 50x41 cm. Grille de cuisson 50x41 cm. Grillrost 50x41 cm.



# Sistemi modulari flessibili per cucine esterne

Ecco una famiglia di prodotti per arredare lo spazio cottura all'aria aperta. Intelligenti, funzionali, interscambiabili, per la massima libertà di composizione.

## FLEXIBLE MODULAR SYSTEMS FOR OUTDOOR KITCHENS

This family of products has been specifically designed for outdoor cooking. Clever, functional, exchangeable for utmost freedom of arrangement.

## SYSTÈMES MODULAIRES FLEXIBLES POUR DES CUISINES OUTDOOR

Voici une famille de produits pour meubler l'espace cuisson à l'extérieur. Intelligents, fonctionnels, interchangeable, pour une liberté de composition maximale.

## FLEXIBLE ANBAUMODULE FÜR OUTDOOR-KÜCHEN

Eine Produktfamilie für die Ausstattung Ihres Kochbereichs im Freien. Intelligent, zweckmäßig und austauschbar für höchste Gestaltungsfreiheit.

Forno a legna, barbecue, piastra per cottura a gas, lavello, contenitori aperti e chiusi, anche angolari, ideali per l'arredo di ogni tipologia di spazio esterno, dai più ampi ai più contenuti. Ogni singolo elemento può essere abbinato liberamente a diversi modelli di barbecue. Si moltiplica così la scelta delle combinazioni per creare una cucina davvero su misura che nel tempo può essere modificata o ampliata con la massima facilità.

Tutte i programmi modulari Palazzetti sono accomunati da un design essenziale, dalla massima facilità di manutenzione e da materiali di elevata qualità, resistenti all'usura e agli agenti atmosferici.

Wood-fired ovens, barbecues, gas hotplates, sinks, open units or with fronts, even for corner arrangements, are ideal to furnish any type of outdoor space, from the largest to the smallest. Each single element can be combined at will with various barbecue models. This is how the choice of combinations is increased to create a really customised kitchen that can be easily modified and expanded in the future.

All the modular lines by Palazzetti are minimalist, very easy to look after and made of top-quality, wear-resistant and weatherproof materials.

Four à bois, barbecue, plaque pour cuisson au gaz, évier, meubles ouverts et fermés, en version d'angle également, idéaux pour meubler n'importe quel espace outdoor, des plus grands aux plus petits. Chaque élément peut être librement associé à différents modèles de barbecue. Le choix des combinaisons possibles se multiplie et permet donc de créer une cuisine vraiment sur mesure qui, au fil du temps, pourra être modifiée ou agrandie de la façon la plus simple possible.

Tous les programmes modulaires Palazzetti ont en commun un design épuré, une grande facilité de maintenance et des matériaux de haute qualité résistant à l'usure et aux intempéries.

Holz-Backofen, Gartengrillkamin, Gas-Bratplatte, Spüle, offene und geschlossene Elemente und Eckmodule, ideal für die Ausstattung jedes großen oder kleinen Outdoor-Bereichs. Jedes einzelne Element lässt sich nach Belieben mit verschiedenen Gartengrillkaminen kombinieren. Dadurch vervielfältigt sich die Auswahl der Zusammenstellungen, um eine richtige Küche nach Maß zu erschaffen, die im Laufe der Jahre ohne Probleme abgeändert oder vergrößert werden kann.

Alle Anbauprogramme von Palazzetti zeichnen sich durch ein essentielles Design, einfachste Instandhaltung und Materialien von hoher Qualität aus, die äußerst verschleißfest und witterungsbeständig sind.







# St. Vincent



## VERSIONE VERSION

modulo Grill grill module  
module Grill Grillmodul  
cm 72x60x198h - kg 220

**803004720 1.449 €**

modulo forno oven module  
module four Backofenmodul  
cm 72x60x198h - kg 250

**803004850 2.482 €**

modulo piano lavoro worktop module  
module plan de travail Arbeitsfläche  
Modul

cm 72x60x85h - kg 95

**803004860 713,80 €**

modulo lavello sink module  
module évier Spülenmodul

cm 72x60x85h - kg 90

**803004870 930 €**

modulo gas gas module  
module gaz Gasmodul  
cm 72x60x85h - kg 90

**803004880 995 €**

**6** modulo tavolino o panca  
coffee table or bench module  
module table basse ou banc  
couchtisch oder Bankmodul  
cm 72x60x43h - kg 45

**803200520 277 €**



**7** Modulo quadrato da usare  
come pouf o come modulo angolo  
Square module to be used  
as a pouf or as corner module  
Module carré à utiliser comme  
pouf ou comme module d'angle  
Quadratmodul - als Puff- oder  
Eckmodul zu benutzen.  
cm 50x50x43h - kg 30

**803200530 243 €**



**1** Modulo grill con focolare rinforzato in refrattario, cappa in acciaio inox, griglia bio inox 60x40 cm, kit antine in acciaio verniciato. Grill Module with reinforced refractory hearth, stainless steel hood, stainless steel bio cooking grill 60x40 cm, kit of painted steel door. Module grill avec foyer renforcé en réfractaire, hotte en acier inox, grille de cuisson bio inox 60x40 cm, kit porte en acier verni. Grillmodul mit verstärkter Feuerraum aus Schamotte, Rostfreiem Edelstahl Bio Rost 60x40 cm, Tür aus lackiertem Stahl.

**2** Modulo forno con forno a legna in acciaio inox. Camera di cottura in acciaio inox a volta, porta con vetro ceramico e termometro, 2 livelli di cottura: 1 piastra in refrattario

per pizze/pane e 1 griglia cromata. Camera di combustione separata con registro aria di combustione. 10 cm isolamento in lana di roccia. Con maniglie antiscotto. Kit antine in acciaio verniciato

Oven module with s.s. wood-fired oven. S.s. Baking chamber with round vault, door with ceramic glass and thermometer, 2 cooking levels: 1 refractory plate for pizzas/bread and 1 chromed cooking grill for any other dishes. The firebox is apart from the baking chamber and is equipped with combustion air register. 10 cm insulation made of rock wool. Equipped with cool touch handles. Kit of painted steel door. Module four avec four à bois en acier inox. Chambre de cuisson inox avec voûte, porte avec vitre céramique





et thermomètre, 2 niveaux de cuissons: 1 plaque réfractaire pour pain/pizzas et 1 grille chromée. La chambre de combustion est séparée de celle de cuisson et est équipée de registre de l'air de combustion. 10 cm d'isolation en laine de roche. Avec poignées mains froides et porte en acier verni. Backofenmodul mit Holzbackofen aus Edelstahl. Garraum aus Edelstahl mit Kuppel, Tür mit glaskeramikscheibe und Thermometer, 2 koch-niveaux: 1 Schamottestein für Brot/Pizzas und 1 verchromte Grillrost. Separater Feuerraum mit Luftregelung. 10 cm Isolierung aus Stein Wolle. Wärmisolierten Griffen. Tür aus lackiertem Stahl.

- 3** Modulo piano lavoro dotato di kit antine in acciaio verniciato  
Worktop module equipped with kit of painted steell door.  
Modulo piano de travail avec kit porte en acier verni.  
Arbeitsfläche Modul mit Tür aus lackiertem Stahl.
- 4** Modulo lavello con lavello in acciaio inox dotato di rubinetto e kit antine in acciaio verniciato  
Module equipped with stainless steel sink, tap and kit of painted steel door.  
Module avec évier inox, robinet et kit porte en acier verni.  
Modul mit Spüle aus Edelstahl, inkl. Armatur und Tür aus lackiertem Stahl.

- 5** Modulo gas con gas con coperchio 2 fuochi in acciaio inox e kit antine in acciaio verniciato  
Module equipped with stainless steel 2-burners gas with s.s. cover, kit of painted steel door.  
Module gaz avec insert gas inox à 2 brûleurs équipé de couvercle inox, kit porte en acier verni.  
Modul mit 2-flammiges Gasgerät + Deckel aus Edelstahl, Tür aus lackiertem Stahl.

Nella foto: bioplatt optional.  
Picture: optional bioplatt.  
Photo: bioplatt en option.  
Auf dem foto: Bioplatt als Sonderzubehör.



# Sistema Modulare St. Vincent

ST. VINCENT MODULAR SYSTEM SYSTÈME MODULAIRE ST. VINCENT ANBAUSYSTEM ST. VINCENT

**Ecco un prodotto versatile, facile e intelligente per offrire una risposta immediata a chi ha voglia di vita all'aperto.**

## MASSIMA LIBERTÀ NELLA COMPOSIZIONE

Funzionale ai grandi come ai piccoli spazi questo sistema modulare consente di abbinare liberamente gli elementi per una cucina davvero su misura: forno a legna, barbecue, gas inox 2 fuochi, lavello, contenitori aperti e chiusi, anche angolari.

**Here is a versatile, easy and clever product that offers an immediate solution to those who love outdoor life.**

## UTMOST FREEDOM OF ARRANGEMENT

Perfect for large and small spaces alike, this modular system allows you to freely combine elements for a really customised kitchen: wood-fired ovens, barbecues, stainless steel 2-gas burner, sinks, open units or with fronts, even for corner arrangements.

**Voici un produit flexible, facile et intelligent à même d'offrir une réponse immédiate à ceux qui ont envie de vivre en plein air.**

## LIBERTÉ MAXIMALE DANS LA COMPOSITION.

Fonctionnel tant pour les grands que pour les petits espaces, ce système modulaire permet d'associer librement les éléments afin de réaliser une cuisine vraiment sur mesure : four à bois, barbecue, gaz inox 2 brûleurs, évier, meubles ouverts et fermés, en version d'angle également.

**Ein wirklich vielseitiges, einfaches und intelligentes System für alle, die plötzlich Lust auf ein Leben im Freien verspüren.**

## HÖCHSTE GESTALTUNGSFREIHEIT BEI DER ZUSAMMENSTELLUNG

Das auf großem oder kleinem Raum gleichermaßen zweckmäßige Anbausystem erlaubt eine freie Anordnung der Elemente für eine richtige Küche nach Maß: Holz-Backofen, Gartengrillkamin, 2-flammiges Gasmodul aus Edelstahl, Spüle, offene und geschlossene Elemente und Eckmodule.

## SCEGLIERE, INSTALLARE, CUCINARE IN POCHE ORE

Facile da progettare e posare perché non prevede lavori di muratura, si monta e si smonta senza ricorrere a professionisti, si amplia, si modifica, si integra con nuovi moduli.

## CHOOSE, INSTALL AND COOK IN JUST A FEW HOURS

Easy to plan and install because no masonry work is involved: it can be assembled, dismantled, extended and modified by just anyone and new modules can be added to it in the future.

## CHOISIR, INSTALLER ET CUISINER, EN QUELQUES HEURES

Facile à concevoir et à poser parce qu'il ne prévoit aucune œuvre de maçonnerie, il se monte et se démonte sans besoin de professionnels du secteur et on pourra également l'agrandir, le modifier ou ajouter de nouveaux modules.

## AUSWÄHLEN, INSTALLIEREN UND KOCHEN IN NUR WENIGEN STUNDEN

Einfach zu planen und aufzustellen, da keine Mauerarbeiten erforderlich sind. Der Auf- und Abbau erfolgt ohne die Hilfe von Fachleuten und das System lässt sich jederzeit mit neuen Modulen vergrößern, ergänzen oder abändern.



## DESIGN ESSENZIALE, FACILE MANUTENZIONE, FATTA PER NON TEMERE IL TEMPO.

Realizzati con materiali studiati per l'out door, tutti i moduli richiedono bassa manutenzione e resistono particolarmente agli agenti atmosferici. Struttura portante in cemento, forno e lavello in acciaio inox di qualità, assicurano un'estetica inalterabile.

## MINIMALIST DESIGN, EASY TO LOOK AFTER, MADE TO LAST.

Made from materials specifically developed for outdoor use, all the modules are very easy to look after and particularly weatherproof. The load-bearing structures are in cement and the ovens and sinks are in top-quality stainless steel for timeless beauty.





DESIGN ÉPURÉ, MAINTENANCE AISÉE FAITE POUR NE PAS CRAINDRE LE TEMPS.

Réalisés avec des matériaux étudiés pour l'extérieur, tous les modules nécessitent peu d'entretien et résistent très bien aux intempéries. Structure portante en béton, four et évier en acier inox de qualité, leur esthétique est inaltérable.

ESSENTIELLES DESIGN, EINFACHE INSTANDHALTUNG UND BESONDERE BESTÄNDIGKEIT.

Die Module sind aus speziell für den Outdoor-Bereich entwickelten Materialien gefertigt, benötigen eine geringe Wartung und sind äußerst witterungsbeständig. Die tragende Struktur aus Zement und der Backofen und die Spüle aus hochwertigem Edelstahl gewährleisten beständige Schönheit.



You  
Tube

<http://youtu.be/IIEGHKL591w>

Guarda il video per un corretto montaggio.

Watch the video for proper assembly.

Regardez la vidéo pour effectuer correctement le montage.

Bitte sehen Sie das Video für eine ordnungsgemäße Installation.



# Programma Maxime 2



**A** cm 384x95x231h  
kg 1.800

**B** modulo grill e piano lavoro  
grill module and worktop  
module barbecue et plan de travail  
Grillmodul und Abstellfläche:  
cm 192x95x225h - kg 800

## VERSIONE VERSION

modulo Grill c/forno grezzo  
unpainted grill module with oven  
module Grill avec four version à crêpir  
unverputztes Grillmodul mit Backofen  
cm 204x95x236h

**803101250 3.600 €**

modulo Piano cottura 4 fuochi a gas  
grezzo unpainted 4-gas burner hob  
module Table de cuisson 4  
foyers gaz version à crêpir  
unverputztes Modul mit 4-flammiger  
Gas-Kochstelle  
cm 90x70x78h

**803004830 1.300 €**

modulo Lavello grezzo con lavello e  
rubinetto unpainted sink module with  
sink and tap module Évier version  
à crêpir avec robinet unverputztes  
Spülenmodul mit Becken und Armatur  
cm 90x70x78h

**803004820 720 €**

modulo Piano lavoro grezzo  
unpainted worktop module  
module Plan de travail version à crêpir  
unverputztes Arbeitsmodul  
cm 90x70x78h

**803004810 550 €**

modulo Grill grezzo  
unpainted grill module  
module Gril version à crêpir  
unverputztes Grillmodul  
cm 102x95x228h

**803004800 2.100 €**

copertura cerata modulo Gas 4 fuochi  
waxed cover for 4-gas burner module  
housses en toile cirée pour module gaz  
4 foyers gewachste Schutzhülle für  
4-flammiges Gasmodul

**161300000 98 €**

**B**



**1** Basamenti chiusi nella parte posteriore, piani lavoro in Marmotech levigato, grill e grill+forno dotati di piani fuoco in refrattario e materassino isolante  
All bases closed in the rear side, worktops in polished Marmotech, grill and grill+oven have refractory fireplates and insulating mat  
Toutes les bases sont fermées à l'arrière, plans de travail en Marmotech poli, grill et grill+four avec plaques foyères réfractaires et matelas isolant  
Alle Untergestell sind mit geschlossene Rückseite, Abstellfläche aus geschliffener Marmotech, Grill und Grill+Backofen haben Schamotte Feuerstelle und Isolierungsmatte.

**2** Griglia bio inox 76x40 cm.  
Stainless steel bio grill 76x40 cm.  
Livré avec grille bio inox 76x40 cm  
Bio-Grillrost aus Edelstahl 76x40.

**3** Grill con cappa in acciaio verniciata alte temperature, aspira i fumi sia dell'area grill che del forno. Grill with high temperature painted steel hood, extracts fumes from grill and oven.  
Grill avec hotte en acier verni à hautes températures. Grillkamin mit Hochtemperaturlackiert Stahlhaube.

**4** Focolare rinforzato ad alto tenore di allumina. Reinforced hearth with a high alumina content. Foyer Renforcé à haute teneur en alumine. Verstärkter Feuerraum mit hohem Tonerdeanteil.



**5** Modulo gas inox 4 fuochi.  
Module with stainless steel 4-gas burner.  
Module gaz inox 4 brûleurs.  
4-flammiges Gasmodul aus Edelstahl.

**6** Modulo con lavello in acciaio inox dotato di rubinetto. Module with stainless steel sink equipped.  
Module avec évier en acier inox équipé de robinet. Modul mit Spüle aus Edelstahl inklusive Armatur.

**7** Sistema Fast-Fire Box cassetto cenere con circolazione d'aria. Fast-Fire Box system ash box with air circulation.  
Système Fast-Fire Box cendrier avec circulation d'air. System Fast-Fire Box Aschenlade mit Luftzirkulation.

**8** Forno a legna in refrattario con portina in ghisa, vetro ceramico e termometro. Refractory wood-fired oven with cast-iron and ceramic glass door and thermometer.

Four à bois en matériau réfractaire, avec porte en fonte, vitre céramique et thermomètre.

Holz-Backofen aus Schamottmaterial, die Tür aus Gusseisen und Glaskeramik besitzt auch ein Thermometer.

**9** Antina di serie su tutti i moduli. Doors series all module.  
Portes en série sur toutes les modules. Türen serie in alle Modulen. cm 70x33h





# Programma Malibù 2



dimensioni programma totale  
size of complete programme  
dimensions du programme entier  
Abmessungen des gesamten  
Programms:  
cm 450x85x218h

## VERSIONE VERSION

modulo Grill grezzo  
Grill module unpainted  
module Gril à crépir  
Grillmodul unverputzt  
cm 90x85x218h - kg 620

**803009120**  
**950 €**

modulo Grill grezzo con forno a dx  
Grill module unpainted with right oven  
module gril à crépir avec four à  
droite Grillmodul unverputzt mit  
Backofen rechts  
cm 180x85x218h - kg 1.170  
dim. vano interno forno  
baking chamber size  
dim. chambre de cuisson four  
Backofen Innenraum:  
cm 51x52

**803009130**  
**2.200 €**

modulo Grill grezzo con forno a sx  
Grill module unpainted with left oven  
module gril à crépir avec four à  
gauche Grillmodul unverputzt mit  
Backofen links  
cm 180x85x218h - kg 1.170  
dim. vano interno forno  
baking chamber size  
dim. chambre de cuisson four  
Backofen Innenraum:  
cm 51x52

**803009140**  
**2.200 €**

modulo Piano di lavoro grezzo  
Worktop module unpainted  
module Plan de travail latéral à  
crépir seitliches Abstellmodul  
unverputzt  
cm 90x70x77h - kg 300

**803009160**  
**400 €**

modulo Lavello grezzo  
Sink module unpainted  
module évier à crépir  
Spülenmodul unverputzt  
cm 90x70x77h - kg 285

**803009150**  
**590 €**

modulo Gas 2 fuochi grezzo  
2 burner gas module unpainted  
module gaz 2 brûleurs à crépir  
2-flammiges Gasmodul unverputzt  
cm 90x70x77h - kg 285

**803009170**  
**690 €**

modulo Angolo grezzo  
Corner module unpainted  
module d'angle à crépir  
Eckmodul unverputzt  
cm 70x70x77h - kg 270

**803009180**  
**400 €**

antina optional  
doors optional  
portes en option  
Türen optionell  
cm 78x33h

**892006070**  
**68 €**



- 1 Basamenti chiusi nella parte posteriore, piani lavoro in Marmotech levigato, grill e grill+forno dotati di piani fuoco in refrattario e materassino isolante  
All bases closed in the rear side, worktops in polished Marmotech, grill and grill+oven have refractory fireplates and insulating mat  
Toutes les bases sont fermées à l'arrière, plans de travail en Marmotech poli, grill et grill+four avec plaques foyères réfractaires et matelas isolant  
Alle Untergestell sind mit geschlossene Rückseite, Abstellfläche aus geschliffener Marmotech, Grill und Grill+Backofen haben Schamotte Feuerstelle und Isolierungsmatte.
- 2 Portalegna in acciaio. Steel firewood holder. Braséro à bois. Feuerkorb.
- 3 Sistema Fast-Fire Box cassetto cenere con circolazione d'aria. Fast-Fire Box system ash box with air circulation. Système Fast-Fire Box Cendrier avec circulation d'air. System Fast-Fire Box Aschenlade mit Luftzirkulation.
- 4 Modulo forno con grill. Oven and grill module. Module four avec grill. Backofenmodul mit grill.
- 5 Grill con sottocappa metallica di protezione. Grill with metal underhood. Grill avec hotte de protection en metal. Grill modul.
- 6 Griglia bio inox 76x40 cm. Stainless steel bio grill 76x40 cm. Livré avec grille bio inox 76x40 cm Bio-Grillrost aus Edelstahl 76x40.



**7** Portina forno in ghisa con vetro ceramico e termometro.  
Oven door oven door made of cast-iron with ceramic glass.  
Porte du four en fonte équipée de vitre céramique et thermomètre.  
BackofenTür serienmässig aus Gusseisen mit Glaskeramikscheibe und Thermometer.

**8** Modulo laterale neutro. Side neutral module. Module lateral neutre.  
Seitliches Mehrzweck Eckmodul.

**9** Modulo con lavello in acciaio inox dotato di rubinetto. Module with stainless steel sink equipped.  
Module avec evier en acier inox équipé de robinet. Modul mit Spüle aus Edelstahl inklusive Armatur.

**10** Modulo gas inox 2 fuochi. Module with stainless steel 2-gas burner.  
Module gaz inox 2 brûleurs. 2-flammiges gasmodul aus Edelstahl.

**11** Modulo angolo neutro. Corner neutral module.  
Module d'angle neutre. Mehrzweck Eckmodul.

**12** Antina optional. Doors optional.  
Portes en optio. Türen optionell.

**13** Liquido protettivo per il piano. Water-repellent treatment for worktop.  
Liquide de protection pour plan de travail. Flüssige Wasserschutzbehandlung.



I moduli del Malibù sono abbinabili anche ad altri barbecue. Cerca il + per scoprire quali sono.  
The Malibù modules can even be used with other barbecues. To find out with which, look for the +  
Les modules du programme Malibù peuvent également être associés à d'autres barbecues. Cherchez le + pour les découvrir.  
Die Module von Malibù können auch mit anderen Gartengrillkaminen kombiniert werden. Suchen Sie das Zeichen +, um die Modelle zu finden.



# Gargano 3



cm 204x95x266h - kg 1.950

dim. vano interno forno

baking chamber size

dim. chambre de cuisson four

Backofen Innenraum:

cm 77x65

## VERSIONE VERSION

versione grezza

unpainted version

version à crépir

unverputzte Version

**803101240**

**2.190 €**



**Questo modello può essere completato con i moduli del Malibù**

Can be completed by the Malibù modules.

**Il peut être complété avec les modules du programme Malibù.**

Dieses Modell kann mit den Modulen Malibù vervollständigt werden.

Nella foto: bioplatt optional.

Picture: optional bioplatt.

Photo: bioplatt en option.

Auf dem foto: Bioplatt als Sonderzubehör.



- 1** Forno a legna in refrattario la portina è in acciaio verniciato con pratico termometro e spioncino.  
Wood-fired oven in refractory material, provided with a painted steel door, Thermometer and peephole.  
Four a bois en matériau réfractaire. La porte en acier verni thermomètre et d'un viseur Holz-BACKOFEN aus Schamottmaterial. Die Tür aus lackiertem Stahl mit Thermometer und Guckloch ausgestattet.
- 2** Sottocappa metallica.  
Metal underhood guard.  
Hotte de protection en métal.  
Metallunterhaube als Hitzeschutz.
- 3** Focolare rinforzato da doppia parete con ventilazione posteriore.  
Reinforce hearth with double back wall and air circulation.  
Foyer renforcé avec paroi de fond double avec ventilation arrière.  
Verstärkter Feuerraum mit doppelter Rückwand mit rückwärtigen Belüftung.
- 4** Sistema Fast-Fire Box cassetto cenere con circolazione d'aria.  
Fast-Fire Box system ash box with air circulation.  
Système Fast-Fire Box Cendrier avec circulation d'air.  
System Fast-Fire Box Aschenlade mit Luftzirkulation.
- 5** Piano lavoro in Marmotech finitura granito rosso levigato con piani fuoco in refrattario e materassino isolante  
Worktop in polished Marmotech red granit finish with refractory fireplates and insulating mat  
Plan de travail en Marmotech, finition granit rouge poli avec plaques foyères réfractaires et matelas isolant  
Abstellfläche aus Marmotech in geschliffener roter granit Ausführung mit Schamotte Feuerstelle und Isolierungsmatte
- 6** Portalegna da 76 cm  
Firewood holder 76 cm.  
Braséro à bois 76 cm.  
Feuerkorb 76 cm.





- 7 Griglia bio inox 76x40 cm.  
Stainless STEEL bio grill 76x40 cm.  
Grille bio inox 76x40 cm.  
Edelstahl-Grillrost 76x40 cm.
- 8 Liquido protettivo per il piano.  
Water-repellent treatment for worktop.  
Liquide de protection pour plan de travail.  
Flüssige Wasserschutzbehandlung.
- 9 Componibile con i moduli del Malibù 2.  
Modular with Malibù 2 modules.  
Modulable avec les modules de Malibù 2.  
Modular mit Malibù 2 modulen.



# Miami 3

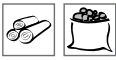

cm 204x95x266h  
kg 1.500

## VERSIONE VERSION

**versione grezza**  
unpainted version  
**version à crépir**  
unverputzte Version

**803004780**  
**1.970 €**



Questo modello può essere  
completato con i moduli del Malibù.  
Can be completed by the Malibù  
modules.

Il peut être complété avec les  
modules du programme Malibù.  
Dieses Modell kann mit den  
Modulen Malibù vervollständigt  
werden.

Nella foto: attrezzi fuoco e girarrosto  
sono optional.

Picture: fire tools and spit are  
optionals.

Photo: les accessoires de cuisson et le  
tournebrotte sont en option.

Auf dem foto: das Feuerstellenzubehör  
und der Drehspieß werden als  
Sonderzubehör geliefert.



- 1** Sottocappa metallica di protezione.  
Metal underhood guard.  
Hotte de protection en métal.  
Metallunterhaube als Hitzeschutz.
- 2** Piano lavoro in Marmotech finitura  
granito rosso levigato con piani fuoco  
in refrattario e materassino isolante  
Worktop in polished Marmotech red  
granit finish with refractory fireplates  
and insulating mat  
Plan de travail en Marmotech, finition  
granit rouge poli avec plaques  
foyères réfractaires et matelas isolant  
Abstellfläche aus Marmotech in  
geschliffener roter granit Ausführung  
mit Schamotte Feuerstelle und  
Isolierungsmatte
- 3** Focolare rinforzato da doppia parete  
di fondo con ventilazione posteriore.  
Reinforce hearth with double back  
wall and air circulation.  
Double foyer avec parois du fond  
avec ventilation arrière.  
Verstärkter Feuerraum mit  
rückwärtigen Belüftung.
- 4** 2 griglie bio inox 76x40 cm.  
2 stainless steel bio grills 76x40 cm.  
2 grilles bio inox 76x40 cm.  
2 Edelstahl-Grillroste 76x40 cm.
- 5** 2 portalegna in acciaio.  
2 steel firewood holders.  
2 braséros à bois en acier.  
2 Feuerkörbe aus Stahl.
- 6** Sistema Fast-Fire Box cassetto cenere  
con circolazione d'aria.  
Fast-Fire Box system ash box with air  
circulation.  
Système Fast-Fire Box cendrier avec  
circulation d'air.  
System Fast-Fire Box Aschenlade mit  
Luftzirkulation.
- 7** Liquido protettivo per il piano.  
Equipped with water-repellent  
treatment for worktop.  
Liquide de protection pour plan de  
travail.  
Flüssige Wasserschutzbehandlung.
- 8** Componibile con i moduli del Malibù 2.  
Modular with Malibù 2 modules.  
Modulable avec les modules de Malibù 2.  
Modular mit Malibù 2 modulen.

# Patmos



cm 190x102x235h  
kg 1200

## VERSIONE VERSION

versione grezza  
unpainted version  
version à crépir  
unverputzte Version

803005050  
1.750 €



Questo modello può essere  
completato con i moduli del Malibù  
Can be completed by the Malibù  
modules.

Il peut être complété avec les  
modules du programme Malibù.  
Dieses Modell kann mit den  
Modulen Malibù vervollständigt  
werden.



**1** Basamento e focolare in Marmotech bianco, solo la cappa è da proteggere con pittura al quarzo  
Base and hearth in Marmotech white, only the hood to be protected with quartz paint  
Base et foyer en Marmotech, seule la hotte est à crépir  
Untergestell und Feuerraum aus Weißer Marmotech, nur die Haube mit Quartz Putz zu schützen ist

**2** 2 sottocappe in metallo  
2 metal underhood guards  
2 hottes de protection en métal  
2 Metallunterhaube als Hitzeschutz

**3** Piano lavoro in Marmotech finitura granito rosso levigato con piani fuoco in refrattario e materassino isolante  
Worktop in polished Marmotech red granit finish with refractory fireplates and insulating mat  
Plan de travail en Marmotech, finition granit rouge poli avec plaques foyères réfractaires et matelas isolant  
Abstellfläche aus Marmotech in geschliffener roter granit Ausführung mit Schamotte Feuerstelle und Isolierungsmatte

**4** Portalegna in metallo  
Steel firewood holder  
Braséro à bois en métal  
Feuerkorb aus Stahl

**5** 2 Griglie cottura standard 63x40 cm con piedini  
2 cooking grill standard 63x40 cm with feet  
2 Grilles standard 63x40 cm avec pieds  
2 Standard Grillröste 63x40 cm mit Füße

**6** Liquido protettivo per il piano  
Water-repellent treatment for worktop  
Liquide de protection pour plan de travail  
Flüssige Wasserschutzbehandlung für Abstellfläche

**7** Collante speciale per l'assemblaggio  
Special glue for assembly  
Colle spéciale pour l'assemblage  
Spezialklebstoff für den Aufbau



# Pianosa



cm 140x90x243h  
kg 900

## VERSIONE VERSION

**versione grezza**  
unpainted version  
**version à crépir**  
unverputzte Version

**803005040**  
**1200 €**



Questo modello può essere completato con i moduli del Malibù  
Can be completed by the Malibù modules.

Il peut être complété avec les modules du programme Malibù.  
Dieses Modell kann mit den Modulen Malibù vervollständigt werden.



**1** Basamento e focolare in Marmotech bianco, solo la cappa è da proteggere con pittura al quarzo  
Base and hearth in Marmotech white, only the hood to be protected with quartz paint  
Base et foyer en Marmotech, seule la hotte est à crépir  
Untergestell und Feuerraum aus Weißer Marmotech, nur die Haube mit Quartz Putz zu schützen ist

**2** Sottocappa in metallo  
Metal underhood guard  
Hotte de protection en métal  
Metallunterhaube als Hitzeschutz

**3** Piano lavoro in Marmotech finitura granito rosso levigato con piani fuoco in refrattario e materassino isolante  
Worktop in polished Marmotech red granit finish with refractory fireplates and insulating mat  
Plan de travail en Marmotech, finition granit rouge poli avec plaques foyères réfractaires et matelas isolant  
Abstellfläche aus Marmotech in geschliffener roter granit Ausführung mit Schamotte Feuerstelle und Isolierungsmatte

**4** Griglia cottura bio inox 90x40 cm  
Stainless steel bio grill 90x40 cm  
Grille bio inox 90x40 cm  
Edelstahl-Grillrost 90x40 cm

**5** Portalegna in metallo  
Steel firewood holder  
Braséro à bois en métal  
Feuerkorb aus Stahl

**6** Liquido protettivo per il piano  
Water-repellent treatment for worktop  
Liquide de protection pour plan de travail  
Flüssige Wasserschutzbehandlung für Abstellfläche

**7** Collante speciale per l'assemblaggio  
Special glue for assembly  
Colle spéciale pour l'assemblage  
Spezialklebstoff für den Aufbau

# Cucina Granada



cm 270x70x248h  
kg 1.030

## VERSIONE VERSION

**versione grezza**  
unpainted version  
**version à crépir**  
unverputzte Version

**803004840**  
**1.399 €**



- 1** Modulo barbecue con griglia bio inox regolabile su 4 posizioni (76x40 cm).  
Barbecue module with s.s. cooking grill adjustable to 4 position  
Module barbecue avec grille bio inox réglable sur 4 positions.  
Grillmodul mit Edelstahl Grillrost auf 4 höhen verstellbar.
- 2** Piani lavoro in Marmotech rosso levigato.  
Worktops of red polished Marmotech.  
Plans de travail en Marmotech rouge poli.  
Abstellflächen aus rot und geschliffen Marmotech.

- 3** Modulo gas inox  
S.s. gas module  
Module gaz inox  
1-flammiges Gasmodul
- 4** 1 kit antine di serie.  
1 kit metal doors included.  
1 kit portes en acier verni.  
1 Bausatz lackierter Metalltüre.
- 5** Collante speciale per l'assemblaggio.  
Special glue for assembly.  
Colle spéciale pour l'assemblage.  
Spezialklebstoff für den Aufbau.





# Piani laterali

SIDE WORKTOPS TABLES D'APPOINT SEITLICHE ABSTELLFLÄCHEN

## Per bbq Diva

FOR BBQ DIVA  
POUR BBQ DIVA  
FÜR GRILLKAMIN DIVA

**pianetto table table Tisch**  
**cm 118x92x77 - kg 340**

Tavolino realizzato in conglomerato cementizio colorato in massa a doppia tonalità.

Table in mass dual-coloured cement mix.

Table d'appoint en béton teintée dans la masse, deux coloris.

Beistelltisch aus ganz durchgefärbtem Zementkonglomerat in zwei Farbtönen.



VERSION	COD	€
Versione colorato in massa. Mmass-coloured version. Version teintée dans la masse. Mass-coloured version.	<b>803200450</b>	<b>285</b>

## Per bbq Aleria/ Caorle con piano rosso

FOR BBQ ALERIA/CAORLE WITH RED WORKTOP  
POUR BARBECUE ALERIA/CAORLE AVEC PLAN ROUGE  
FÜR GRILLKAMIN ALERIA/CAORLE MIT ROTER ABSTELLFLÄCHE

**pianetto table table Tisch**  
**cm 50x50x77h - kg 60**

Tavolino realizzato interamente in Marmotech con piano levigato finitura granito rosso. Completo di sistema di fissaggio al barbecue.

Side worktop entirely made of Marmotech with polished red granit finish top. Equipped with fittings to the barbecue.

Table entièrement réalisée en Marmotech avec dessus en granit rouge poli. Avec fixations.

Ganz aus Marmotech hergestellter Beistelltisch mit geschliffener Platte in roter GranitAusführung. Komplet mit Halterungen.



VERSION	COD	€
Versione completamente in Marmotech, piano levigato finitura granito rosso. Version entirely in polished Marmotech, worktop red granit finish. Table entièrement réalisée en Marmotech avec dessus en granit rouge poli. Avec fixations. Ganz aus Marmotech hergestellter Beistelltisch mit geschliffener Platte in roter GranitAusführung. Komplet mit Halterungen.	<b>803200480</b>	<b>140</b>

**ordinabile a multipli di 3 pezzi**  
minimum order or multiples of 3 pieces  
**commande minimum de 3 pièces**  
Mindestbestellung 3 Stück

## Per bbq Aleria, Malibù 2, Gargano 3 e Miami 3 con piano rosso

FOR BBQ ALERIA/ MALIBÙ 2/ GARGANO 3/ MIAMI 3 WITH RED WORKTOP

POUR BBQ ALERIA/ MALIBÙ 2/ GARGANO 3/ MIAMI 3 AVEC PLAN ROUGE

FÜR GRILLKAMIN ALERIA/ MALIBÙ 2/ GARGANO 3/ MIAMI 3 MIT ROTER ABSTELLFLÄCHE

**piano laterale grande large side top  
grand plan d'appui latéral  
Große seitliche Abstellfläche  
cm 90x70x77h - kg 320**

Tavolino realizzato interamente in Marmotech con piano levigato finitura granito rosso. Completo di sistema di fissaggio al barbecue.

Side worktop entirely made of Marmotech with polished red granit finish top.

Equipped with fittings to the barbecue.

Table entièrement réalisée en Marmotech avec dessus en granit rouge poli. A vec fixations.

Ganz aus Marmotech hergestellter Beistelltisch mit geschliffener Platte in roter Granitausführung. Komplett mit Halterungen.



VERSION	COD	€
Versione completamente in Marmotech, piano levigato finitura granito rosso. Version entirely in polished Marmotech, worktop red granit finish. Version entièrement réalisée en Marmotech, dessus en granit rouge poli. Version ganz aus Marmotech, geschliffene Platte in roter Granitausführung.	803009160	400

## Per bbq Fiji con piano beige

FOR BBQ FIJI WITH BEIGE WORKTOP

POUR BARBECUE FIJI AVEC PLAN BEIGE

FÜR GRILLKAMIN FIJI MIT BEIGE ABSTELLFLÄCHE

**pianetto table table Tisch  
cm 50x50x77h - kg 60**

Tavolino realizzato interamente in Marmotech con piano levigato finitura granito beige. Completo di sistema di fissaggio al barbecue.

Side worktop entirely made of Marmotech with polished beige granit finish top. Equipped with fittings to the barbecue.

Table entièrement réalisée en Marmotech avec dessus en granit beige poli. Avec fixations.

Ganz aus Marmotech hergestellter Beistelltisch mit geschliffener Platte in beiger Granitausführung. Komplett mit Halterungen.



VERSION	COD	€
Versione completamente in Marmotech, piano levigato finitura granito beige. Version entirely in polished Marmotech, worktop beige granit finish. Version entièrement réalisée en Marmotech, dessus en granit beige poli. Version ganz aus Marmotech, geschliffene Platte in beiger Granitausführung.	803200470	140

**ordinabile a multipli di 3 pezzi  
minimum order or multiples of 3 pieces  
commande minimum de 3 pièces  
Mindestbestellung 3 Stück**







# Barbecue in acciaio

IRON BARBECUES BARBECUES EN ACIER STAHL-GARTENGRILLS



# Marcel 90/110



**Marcel 90:**  
cm 95x70xh108h - kg 134  
2 griglie grills grilles Grillröste:  
cm 36x42

**Marcel 110:**  
cm 115x80xh108h - kg 154  
2 griglie grills grilles Grillröste:  
cm 47x53

**Focolare firebox foyer Feuerraum:**  
Marcel 90 cm 76x42  
Marcel 110 cm 97x53

## VERSIONE VERSION

**Marcel 90**  
**809810210**  
**1.090 €**

**Marcel 110**  
**809810220**  
**1.300 €**



**1** Struttura in acciaio verniciato  
Structure made of steel painted  
Structure acier verni  
Struktur aus lackiertem Stahl

**2** Focolare in mattonelle di refrattario  
Firebox in refractory tiles  
Foyer en briques réfractaires  
Feuerraum mit Schamottfliesen

**3** Raccogligrasso in acciaio inox  
Fat collecting drawer  
in stainless steel  
Bac a graisses en acier inox  
Fettauffangschale aus Edelstahl

**4** 2 griglie biologiche  
in inox, regolabile su 2 altezze  
2 bio grills in stainless steel,  
adjustable to 2 heights  
2 grilles bio en inox,  
réglables sur 2 hauteurs  
2 Bio-Grillroste aus Edelstahl, auf 2  
Höhen verstellbar

**5** 2 piani laterali ribaltabili in inox  
2 fold-away side tops  
in stainless steel  
2 tablettes laterales  
escamotables en inox  
2 seitliche hochklappbare  
Abstellflächen aus Edelstahl

**6** Cassetto cenere inox  
con griglia in ghisa  
Removable ash drawer  
in stainless steel with cast iron grille  
Tiroir a cendres inox  
avec grille en fonte  
Aschenlade aus Edelstahl  
mit Gitter aus Gusseisen

**7** Portalegna in acciaio verniciato  
Firewood holder in painted steel  
Brasero a bois en acier verni  
Feuerkorb aus lackiertem Stahl

# Pierre 90/110



**Pierre 90:**  
cm 95x70xh210h - kg 188  
2 griglie grills grilles Grillröste:  
cm 36x42

**Pierre 110:**  
cm 115x80xh210h - kg 224  
2 griglie grills grilles Grillröste:  
cm 47x53

**Focolare firebox foyer Feuerraum**

**Pierre 90** cm 76x42

**Pierre 110** cm 94x53

## VERSIONE VERSION

**Pierre 90**

**809810190**

**1.250 €**

**Pierre 110**

**809810200**

**1.460 €**



- 1** Struttura in acciaio verniciato  
Structure made of steel painted  
Structure acier verni  
Struktur aus lackiertem Stahl
- 2** Focolare in mattonelle di refrattario  
Firebox in refractory tiles  
Foyer en briques réfractaires  
Feuerraum mit Schamottfliesen
- 3** Cassetto cenere inox  
con griglia in ghisa  
Removable ash drawer  
in stainless steel with cast iron grille  
Tiroir a cendres inox  
avec grille en fonte  
Aschenlade aus Edelstahl  
mit Gitter aus Gusseisen
- 4** 2 griglie biologiche  
in inox, regolabile su 2 altezze  
2 bio grills in stainless steel,  
adjustable to 2 heights  
2 grilles bio en inox,  
réglables sur 2 hauteurs  
2 Bio-Grillroste aus Edelstahl, auf 2  
Höhen verstellbar
- 5** 2 piani laterali ribaltabili in inox  
2 fold-away side tops  
in stainless steel  
2 tablettes laterales  
escamotables en inox  
2 seitliche hochklappbare  
Abstellflächen aus Edelstahl
- 6** Raccogligrasso in acciaio inox  
Fat collecting drawer  
in stainless steel  
Bac a graisses en acier inox  
Fettauffangschale aus Edelstahl
- 7** Portalegna in acciaio verniciato  
Firewood holder in painted steel  
Brasero a bois en acier verni  
Feuerkorb aus lackiertem Stahl



# Gaston 90/110



**Gaston 90:**  
cm 95x70xh185h - kg 187

**Gaston 110:**  
cm 115x80xh185h - kg 221

**Griglia grill grille Grillrost:**  
Gaston 90 cm 36x42  
Gaston 110 cm 47x53

**Focolare firebox foyer Feuerraum:**  
Gaston 90 cm 76x42  
Gaston 110 cm 97x53

## VERSIONE VERSION

Gaston 90

**809810170**  
**1.250 €**

Gaston 110

**809810180**  
**1.460 €**



**1** Struttura in acciaio verniciato  
Structure made of steel painted  
Structure acier verni  
Struktur aus lackiertem Stahl

**2** Focolare in mattonelle di refrattario  
Firebox in refractory tiles  
Foyer en briques réfractaires  
Feuerraum mit Schamottfliesen

**3** Cassetto cenere inox  
con griglia in ghisa  
Removable ash drawer in stainless  
steel with cast iron grille  
Tiroir a cendres  
inox avec grille en fonte  
Aschenlade aus Edelstahl  
mit Gitter aus Gusseisen

**4** 2 griglie biologiche  
in inox, regolabile su 2 altezze  
2 bio grills in stainless steel,  
adjustable to 2 heights  
2 grilles bio en inox,  
réglables sur 2 hauteurs  
2 Bio-Grillroste aus Edelstahl,  
auf 2 Höhen verstellbar

**5** 2 piani laterali ribaltabili in inox  
2 fold-away side tops  
in stainless steel  
2 tablettes laterales  
escamotables en inox  
2 seitliche Hochklappbare  
Abstellflächen aus Edelstahl

**6** Raccogligrasso in acciaio inox  
Fat collecting drawer  
in stainless steel  
Bac a graisses en acier inox  
Fettauffangschale  
aus Edelstahl

**7** Portalegna in acciaio verniciato  
Firewood holder in painted steel  
Brasero a bois en acier verni  
Feuerkorb aus lackiertem Stahl

# Joysteak A-B



cm 60x45x80h  
kg 20

## VERSIONE VERSION

**Joysteak A**  
(BE-CH-CZ-DK-ES-FI-FR-GB-GR-IE-IS-IT-LU-NL-NO-SE)

**809810250**

**420 €**

**Joysteak B (AT-DE,LT)**

**809810260**

**420 €**

**Coperchio in alluminio (optional)**

Aluminium lid

**Couvercle en aluminium**

Abdeckhaube aus Aluminium

**893620910**

**50 €**



- 1** Ideale per cucinare all'aperto senza fare fumo

Ideal for outdoor cooking without producing smoke  
Ideal pour cuisiner a l'exterieur sans fumée

Ideal für das kochen im freien ohne rauchentwicklung

- 2** Struttura e ruote in acciaio inox

S.s. structure and wheels  
Structure et roues en acier inox  
Struktur und Laufrollen aus Edelstahl

- 3** Scomparto porta bombola

Gas cylinder compartment  
Compartment bouteille de gaz  
Stauraum für Gasflasche

- 4** Piastra di cottura dietetica antiaderente con maniglie antiscottatura e paletta antigraffio, studiata per favorire il deflusso dei grassi di cottura

Non-stick diet hotplate with cool-touch handles and non-scratch spatula, designed to favour the draining of fats

Plaque de cuisson dietetique antiadhesive, avec poignées mains froides et palette antirayures, étudiée pour faire couler les graisses dans un récipient sans brûler  
Antihft-diät-Bratplatte mit wärmeisoliertem Griff und antihft Bratschaufel, die spezielle form unterstützt das ablaufen des Fetts

- 5** Bruciatore inox 5,2 kw con accensione piezoelettrica

S.s. burner with piezoelectric lighting  
Bruleur inox avec allumage piézoélectrique

Brenner aus Edelstahl mit piezoelektrische Anzündung

- 6** 2 piani laterali verniciati, regolabili su 2 livelli

Painted side tops adjustable to 2 heights  
Tablettes laterales vernies, réglables sur 2 niveaux  
Seitliche Abstellflächen aus lackiertem Stahl, auf zwei Höhen verstellbar



# Joysteak by Agatha Ruiz de la Prada



cm 80x52x105h  
kg 19

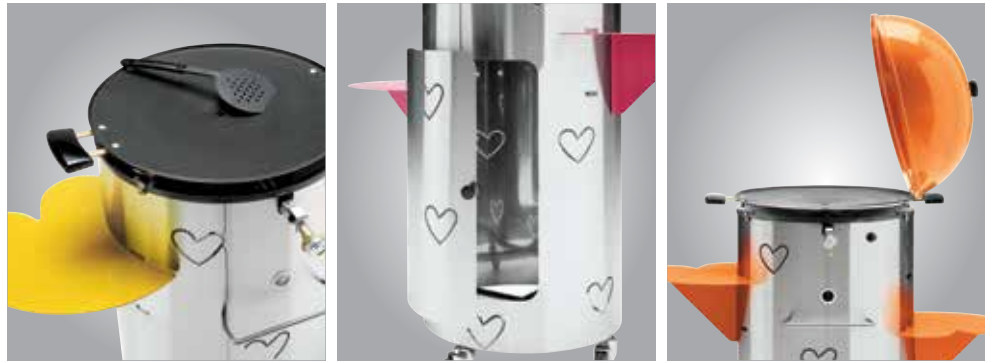

## VERSIONE VERSION

**Joysteak Agatha A**  
(BE-CH-CZ-DK-ES-FI-FR-GB-GR-IE-IS-IT-LU-NL-NO-SE)

**809810300**

**629 €**

**Joysteak Agatha B (AT-DE,LT)**

**809810310**

**500 €**

**Kit Magenta**

**892006480**

**100 €**

**Kit Giallo Yellow Jaune Gelb**

**892006481**

**100 €**

**Kit Arancione Orange**

**892006482**

**100 €**

**Kit Azzurro Blue Bleu Blau**

**892006483**

**100 €**

**Venduto esclusivamente completo del kit piani laterali e coperchio.**

Delivered only complete with the kit of side tops and cover.

**Vendu exclusivement avec le kit tablettes laterales et couvercle.**

Nur mit dem kit seitliche abstellfläche und deckel geliefert.

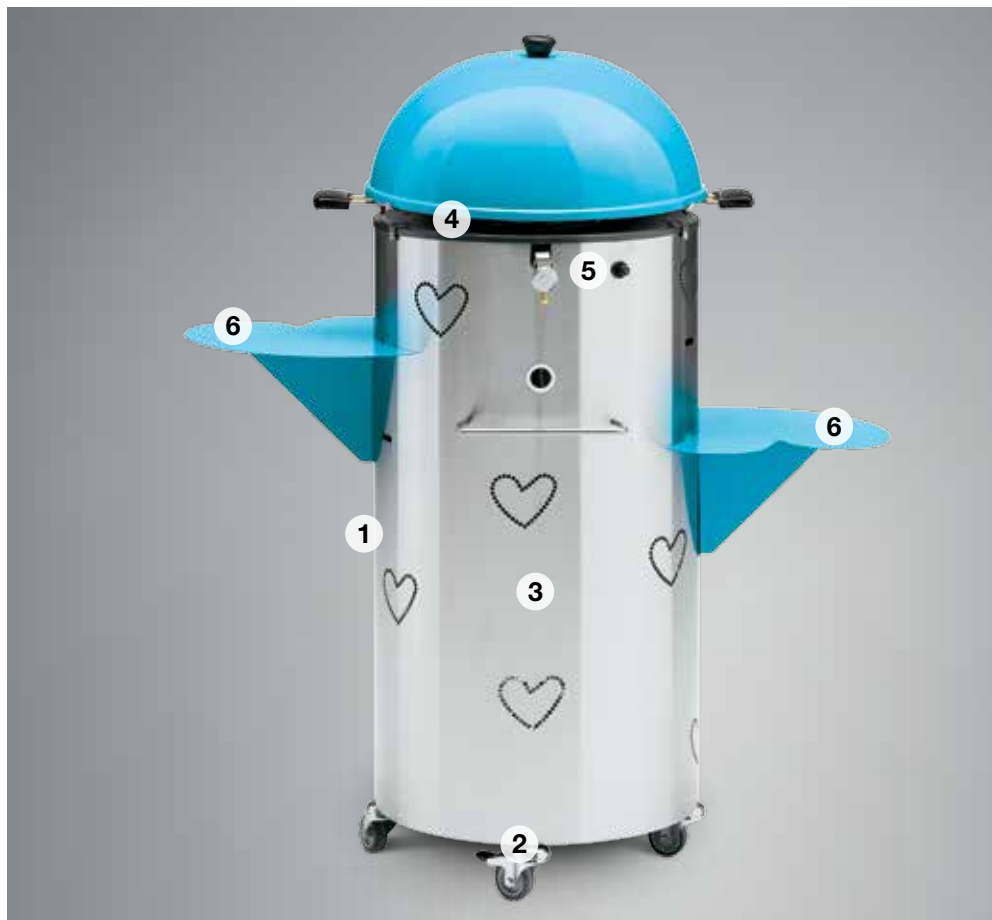

- 1** Ideale per cucinare all'aperto senza fare fumo

Ideal for outdoor cooking without producing smoke  
Ideal pour cuisiner a l'exterieur sans fumée

Ideal für das kochen im freien ohne rauchentwicklung

- 2** Struttura e ruote in acciaio inox

S.s. structure and wheels  
Structure et roues en acier inox  
Struktur und Laufrollen aus Edelstahl

- 3** Scomparto porta bombola

Gas cylinder compartment  
Compartment bouteille de gaz  
Stauraum für Gasflasche

- 4** Piastra di cottura dietetica antiaderente con maniglie antiscottatura e paletta antigraffio, studiata per favorire il deflusso dei grassi di cottura

Non-stick diet hotplate with cool-touch handles and non-scratch spatula, designed to favour the draining of fats

Plaqué de cuisson dietétique antiadhésive, avec poignées mains froides et palette antirayures, étudiée pour faire couler les graisses dans un récipient sans brûler  
Antihaf-t-diät-Bratplatte mit wärmeisoliertem Griff und antihaf Bratschaufel. die spezielle form unterstützt das ablaufen des Fetts

- 5** Bruciatore inox 5,2 kw con accensione piezoelettrica

S.s. burner with piezoelectric lighting  
Bruleur inox avec allumage piézoélectrique

Brenner aus Edelstahl mit piezoelektrische Anzündung

- 6** 2 piani laterali verniciati, regolabili su 2 livelli

Painted side tops adjustable to 2 heights  
Tablettes laterales vernies, réglables sur 2 niveaux  
Seitliche Abstellflächen aus lackiertem Stahl, auf zwei Höhen verstellbar

# Willy



cm 71x44x18h - kg 25  
dimensioni piastre cottura  
dimensions cooking plate  
dimensions plaques de cuisson  
Abmessungen der Bratplatte:  
grande big grand groß  
cm 27x40  
piccola small petit klein  
cm 42x40

VERSIONE VERSION

- A** Willy gas da appoggio con piastra in ghisa rigata  
Willy table top gas plate - ribbed cast iron  
Willy à gaz à poser avec plaques rayées en fonte  
Willy Tisch-Gasgrill mit Bratplatte aus geriffeltem Gusseisen  
**893000360**  
**580 €**

- B** Carrello Trolley  
Chariot Fahrgestell  
cm 129x46xh76 - kg 16  
**893621110**  
**450 €**

CARRELLO per piastre a gas Willy e Jimmy, interamente in acciaio inox, dotato di 4 ruote indipendenti pivotanti con freno e mensole inox ribaltabili.

TROLLEY for gas cooking plates Willy and Jimmy, entirely made of stainless steel, equipped with 4 independent swivel wheels with brake and fold-away side tops.

CHARIOT pour plancha à gas Willy et Jimmy, entièrement réalisé en acier inox, équipé de 4 roues pivotantes indépendantes avec frein et tablettes latérales escamotables.

Edelstahl FAHRGESTELL für Bratplatte Willy und Jimmy, mit 4 unabhängige Drehräder mit Bremse und seitliche Klappbare Abstellflächen ausgestattet



GRILL A GAS CON PIASTRA DI COTTURA IN GHISA Piastra di cottura in ghisa rigata su struttura in acciaio inox, superficie di cottura 70x40 cm, con 2 bruciatori in acciaio alluminato ad accensione rapida con 1 e 2 rampe da 6 kw. Accensione piezoelettrica. Coperchio in acciaio inox. Raccogligrassa in acciaio inox. Piedini d'appoggio.

GRIL À GAZ AVEC PLAQUES DE CUISSON EN FONTE Plaques de cuisson rayées en fonte sur structure en acier inox, surface de cuisson de 70x40 cm, avec 2 brûleurs en acier aluminé et allumage rapide avec 1 et 2 rampes de 6 kW. Allumage piézoélectrique. Couvercle en acier inox. Lèchefrite en acier inox. Pieds de support.

GAZ GRILL WITH CAST-IRON COOKING PLATE Ribbed cooking plate in cast iron installed on a stainless steel structure, cooking surface 70x40 cm, equipped with 2 quick lighting aluminized metal sheet burner and 1+2 ramps 6 kW. Piezo-electric lighting. Cover in stainless steel. Fat collecting drawer made of stainless steel.

GASGRILL MIT BRATPLATTE AUS GUSSEISEN Bratplatte aus geriffeltem Gusseisen auf einer Struktur aus Edelstahl, Garfläche 70x40 cm, mit 2 Brennern aus aluminierem Stahl mit Schnellzündung und 1 oder 2 Spannungsrampen von 6 kW. Piezoelektrische Anzündung. Abdeckhaube aus Edelstahl. Fettauffangschale aus Edelstahl. Stellfüße.



# Jimmy



cm 71x44x18h - kg 25  
dimensioni piastre cottura  
dimensions cooking plate  
dimensions plaques de cuisson  
Abmessungen der Bratplatte:  
grande big grand groß  
cm 27x40  
piccola small petit klein  
cm 42x40

VERSIONE VERSION

Jimmy gas da appoggio con  
piastra liscia in acciaio inox  
Jimmy table top gas - smooth  
stainless steel plate  
Jimmy à gaz à poser avec plaques  
lisses en acier inox  
Jimmy Tisch-Gasgrill mit glatter  
Bratplatte aus Edelstahl

893000370  
620 €

**B** Carrello Trolley  
Chariot Fahrgestell  
cm 129x46xh76 - kg 16  
893621110  
450 €

CARRELLO per piastre a gas  
Willy e Jimmy, interamente in  
acciaio inox, dotato di 4 ruote  
indipendenti pivotanti con  
freno e mensole inox ribaltabili.

TROLLEY for gas cooking  
plates Willy and Jimmy, entirely  
made of stainless steel,  
equipped with 4 independent  
swivel wheels with brake and  
fold-away side tops.

CHARIOT pour plancha  
à gas Willy et Jimmy,  
entièrement réalisé en acier  
inox, équipé de 4 roues  
pivotantes indépendantes  
avec frein et tablettes latérales  
escamotables.

Edelstahl FAHRGESTELL für  
Bratplatte Willy und Jimmy,  
mit 4 unabhängige Drehräder  
mit Bremse und seitliche  
klappbare Abstellflächen  
ausgestattet



GRILL A GAS CON PIASTRA  
DI COTTURA IN ACCIAIO INOX  
con le stesse caratteristiche di Willy,  
ma con piastre inox.

GRIL À GAZ AVEC PLAQUES  
DE CUISSON EN ACIER INOX  
il a les mêmes caractéristiques que Willy  
sauf que les plaques sont en inox.

GAS GRILL WITH STAINLESS STEEL  
COOKING PLATE  
same characteristics as Willy, but with  
stainless steel plate.

GASGRILL MIT BRATPLATTE  
AUS EDELSTAHL  
besitzt dieselben Merkmale wie das Modell  
Willy, aber Bratplatten aus Edelstahl.

# René



cm 139x60x124h

kg 91

Potenza power puissance Leistung:  
21,5 kW

VERSIONE VERSION

René

**809810110**

**2.400 €**



- 1** Struttura con ruote interamente in acciaio inox  
Structure with wheels entirely made of s. steel  
Structure avec roues entièrement acier inox  
Struktur ganz aus Edelstahl mit edelstahl Laufrollen hergestellt
- 2** Coperchio doppio strato con termometro  
Double sheet s.s. lid with thermometer  
Couvercle double paroi avec thermomètre  
Abdeckhaube aus doppelwandigem Edelstahl, mit Thermometer
- 3** 2 griglie e 1 piastra double face in ghisa, smaltate per alimenti  
2 grills and 1 double sided plate in food-safe enamelled cast iron  
2 grilles de cuisson et 1 plaque double face en fonte, émaillées pour aliments  
2 Grillroste und 1 beidseitigen Bratplatte aus Gusseisen mit lebensmittelechter Emaillierung
- 4** 3 bruciatori e diffusori di calore inox  
Burners and flame deflector in s. steel  
Brûleurs et diffuseurs de chaleur en inox  
Brenner und Hitzreflektoren aus Edelstahl
- 5** Vaschetta raccogli grasso inox  
S. steel fat collecting tray  
Lechefrite inox  
Fettauffangschale aus Edelstahl
- 6** 2 piani laterali di cui 1 dotato di bruciatore inox (2,9 kw)  
2 side tops 1 of which with s.s. burner  
2 tablettes laterales dont 1 avec brûleur inox  
2 seitliche Abstellflächen, eine davon ist mit 1 Brenner aus Edelstahl ausgestattet
- 7** Scomparto portabombola 10 kg  
Tin for 10 kg gas bottle  
Compartiment pour bouteille de gas 10 kg  
Stauraum für 10 kg Gasflasche



# Paul



cm 160x60x124h

kg 118

Potenza power puissance Leistung:  
21,5 kW

VERSIONE VERSION

Paul

809810100

2.950 €



**1** Struttura con 2 cassetti e ruote interamente in acciaio inox  
Structure with 2 drawers and wheels entirely made of s. steel  
Structure avec 2 tiroirs et roues entièrement acier inox  
Struktur ganz aus Edelstahl mit 2 Schubladen und Laufrollen

**2** Coperchio doppio strato con termometro  
Double sheet s.s. lid with thermometer  
Couvercle double paroi avec thermomètre  
Abdeckhaube aus doppelwandigem Edelstahl, mit Thermometer

**3** 2 griglie e 1 piastra double face in ghisa, smaltate per alimenti  
2 grills and 1 double sided plate in food-safe enamelled cast iron  
2 grilles de cuisson et 1 plaque double face en fonte, émaillées pour aliments  
2 Grillroste und 1 beidseitigen Bratplatte aus Gusseisen mit lebensmittelechter Emaillierung

**4** 3 bruciatori e diffusori di calore inox  
Burners and flame deflector in s. steel  
Brûleurs et diffuseurs de chaleur en inox  
Brenner und Hitzreflektoren aus Edelstahl

**5** Vaschetta raccogli grasso inox  
S. steel fat collecting tray  
Lechefrite inox  
Fettauffangschale aus Edelstahl

**6** 2 piani laterali di cui 1 dotato di bruciatore inox (2,9 kw)  
2 side tops 1 of which with s.s. burner  
2 tablettes laterales dont 1 avec brûleur inox  
2 seitliche Abstellflächen, eine davon ist mit 1 Brenner aus Edelstahl ausgestattet

**7** Scomparto portabombola 10 kg  
Tin for 10 kg gas bottle  
Compartiment pour bouteille de gas 10 kg  
Stauraum für 10 kg Gasflasche

# Alain



cm 160x60x109h

kg 112

Potenza power puissance Leistung:  
28,3 kW

VERSIONE VERSION

Alain

809810090

3.300 €

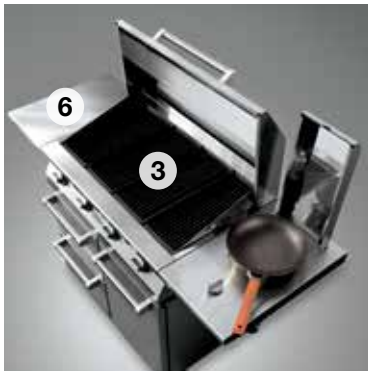

- 1 Interamente in acciaio inox con finiture di pregio realizzate a mano  
Entirely made of s.steel with high quality hand-made finishes  
Entièrement en acier inox avec finitions de haute qualité fait main  
Ganz aus Edelstahl mit hochwertiger ausführung hergestellt und von hand Ausgefertigt
- 2 Coperchio, 2 cassetti e ruote in acciaio inox  
Lid, 2 drawers and wheels in s. steel  
Couvercle, 2 tiroirs et roues en inox  
Abdeckhaube, 2 Schubladen und Laufrollen aus Edelstahl
- 3 2 griglie e 1 piastra double face in ghisa, smaltate per alimenti  
2 grills and 1 double sided plate in food-safe enamelled cast iron  
2 grilles de cuisson et 1 plaque double face en fonte, émaillées pour aliments  
2 Grillroste und 1 beidseitigen Bratplatte aus Gusseisen mit lebensmittelechter Emaillierung
- 4 4 bruciatori e diffusori di calore inox  
Burners and flame deflector in s. steel  
Brûleurs et diffuseurs de chaleur en inox  
Brenner und Hitzreflektoren aus Edelstahl
- 5 Vaschetta raccogli grasso inox  
S. steel fat collecting tray  
Lechefrite inox  
Fettauffangschale aus Edelstahl
- 6 2 piani laterali di cui 1 dotato di bruciatore inox (2,9 kw)  
2 side tops 1 of which with s.s. burner  
2 tablettes laterales dont 1 avec brûleur inox  
2 seitliche Abstellflächen, eine davon ist mit 1 Brenner aus Edelstahl ausgestattet
- 7 Scomparto portabombola 10 kg  
Tin for 10 kg gas bottle  
Compartiment pour bouteille de gas 10 kg  
Stauraum für 10 kg Gasflasche



# Arthur



cm 160x95x124h

kg 126

Potenza power puissance Leistung:  
24,8 kW

VERSIONE VERSION

Arthur

**809810340**

**3.600 €**



**1** Interamente realizzato in acciaio inox aisi 304  
Entirely made of stainless steel aisi 304  
Entièrement réalisé en acier inox aisi 304  
Zur gänze aus Edelstahl aisi 304 hergestellt

**2** Dotato di 2 piastre in ghisa double face e di 2 griglie in ghisa per una superficie di cottura 50x80 cm  
Equipped with 2 cast iron double face plates and 2 cast iron grills for a total coking surface of 50x80 cm  
Equipé de 2 plaques en fonte double face et de 2 grilles en fonte pour une surface de cuisson de 50x80 cm  
Mit 2 beidseitigen Bratplatten aus Gusseisen und 2 Grillrosten aus Gusseisen ausgestattet, die garfläche beträgt 50x80 cm

**3** 4 bruciatori in fusione di acciaio inox  
4 burners made of cast stainless steel  
4 brûleurs en fusion d'acier inox  
4 Brenner aus Gussedelstahl

**4** Diffusori di calore in ceramica  
Ceramic heat diffuser  
Diffuseurs de chaleur en céramique  
Hitzereflektoren aus Keramik

**5** 2 cassetti isolati (uno esterno ed uno interno)  
2 insulated drawers (one external and one internal)  
2 tiroirs isolés (un tiroir extérieur et un tiroir intérieur)  
2 isolierte Schubladen (eine außen- und eine innenschublade)

**6** Manopole in metallo  
Metal knobs  
Poignées en métal  
Griffe aus Metall

**7** 2 vaschette raccogli grasso in acciaio inox  
2 fat collecting trays made of stainless steel  
2 lèche-frites en acier inox  
2 Fettaufangschalen aus Edelstahl

**8** Girarrosto in acciaio inox  
Stainless steel split  
Tournebroche en acier inox  
Drehspiess aus Edelstahl

Piani d'appoggio realizzati in legno teak.

Tops made of teak wood.

Tablettes autour du barbecue réalisées en Teak.

Die Abstellflächen bestehen aus Teakholz.



- 9** Scomparto porta-bombola da 10 kg  
10 kg gas bottle compartment  
Compartment pour bouteille de gaz de 10 kg  
Stauraum für 10-kg-Gasflasche

- 10** Porta in acciaio inox  
Stainless steel door  
Porte en acier inox  
Tür aus Edelstahl

- 11** Porta-accessori all'interno  
della porta in acciaio inox  
Utensils holder inside the  
stainless steel door  
Porte-accessoires à l'intérieur  
de la porte en acier inox  
Ablagefach für Kochutensilien  
auf der Innenseite der Tür aus Edelstahl

- 12** Coperchio a scomparsa in acciaio inox  
Rollaway stainless steel cover  
Couvercle escamotable en acier inox  
Versenkbare Abdeckhaube aus Edelstahl

- 13** Ruote in acciaio per un agevole spostamento  
Steel wheels for an easy transportation  
Roues en acier pour un déplacement aisé  
Lauffrollen aus Stahl für ein müheloses Verstellen

- 14** Piani d'appoggio in teck  
Teck tops  
Tablettes en teck  
Abstellflächen aus Teck









# Accessori Barbecue

BARBECUES ACCESSORIES  
ACCESSOIRES POUR BARBECUES  
ZUBEHÖR FÜR GARTENGRILLKAMINE



## Kit cottura per forni

OVEN UTENSIL KIT KIT ACCESSOIRES POUR FOURS ZUBEHÖRSET FÜR BACKÖFEN

Composto da Piantana in acciaio verniciato di supporto, attrezzi tubo inox: pala pizza rettangolare, pala pizza diam. 27, spazzolone pulisci forno, paletta cenere, raschietto per forno.

Composed of a rectangular pizza shovel, 27 cm diam. pizza shovel, oven brush, ash removal shovel, oven scraper.

Contient: Support en acier verni, ustensiles avec tige en acier inox tels que pelle à pizza rectangulaire, pelle à pizza ronde diam. 27 cm, brosse, pelle à cendres, racloir pour four. Bestehend aus einem Ständer aus lackiertem Stahl, Zubehör aus Stahlrohr: rechteckige Pizzaschaufel, Pizzaschaufel Durchm. 27. Ofenbürste, Aschenschaufel und Ofenschaber.



VERSION	COD	€
kit cottura per forni oven utensil kit Kit accessoires pour four Zubehörset für Backöfen	<b>892004920</b>	<b>177</b>

## Accessori cucina manici in legno

KITCHEN UTENSILS WITH WOODEN HANDLES ACCESSOIRES DE CUISINE A/MANCHES BOIS GRILLBESTECK MIT HOLZGRIFFEN

Set valigetta in radica da 5 pezzi.

Accessori in acciaio inox con manico in legno massello.

Box in wood including 5 kitchen utensils made of stainless steel with wood handle.

Set valise en bois madré, 5 pièces.

Accessoires en acier inox avec manches en bois massif.

Koffer aus WurzelHolz mit 5

Grillbesteckteilen. Grillbesteck aus

Edelstahl mit Griffen aus MassivHolz.



VERSION	COD	€
accessori in acciaio inox con manico in legno massello kitchen utensils made of stainless steel with wood handle accessoires en acier inox avec manches en bois massif Grillbesteck aus Edelstahl mit Griffen aus MassivHolz	<b>809809220</b>	<b>52</b>

## Accessori cucina in acciaio inox

KITCHEN UTENSILS IN STAINLESS STEEL ACCESSOIRES DE CUISINE EN INOX GRILLBESTECK AUS EDELSTAHL

Set valigetta in metallo da 6 pezzi.

Accessori realizzati interamente in acciaio inox.

Metal Box including 6 kitchen utensils entirely made of stainless steel.

Set valise en métal de 6 pièces. Accessoires entièrement réalisés en acier inox.

Koffer aus Holz mit 6 Grillbesteckteilen.

Das Grillbesteck ist ganz aus Edelstahl hergestellt.



VERSION	COD	€
accessori cucina in acciaio inox Kitchen utensils in stainless steel Accessoires de cuisine en acier inox Grillbesteck aus Edelstahl	<b>809809100</b>	<b>46</b>

## Griglia cottura

### GRILL GRILLE DE CUISSON GRILLROST

Filo acciaio cromato.  
In chromed steel wire.  
En fil d'acier chromé.  
Aus Edelstahl.



VERSION	COD	€
cm 63x40 per/for/pour/für Aleria 2	<b>893620090</b>	<b>32</b>
cm 68x40 (A)	<b>893620210</b>	<b>32</b>
cm 76x40 (B)	<b>893620120</b>	<b>38</b>

## Griglia cottura

### GRILL GRILLE DE CUISSON GRILLROST

Interamente inox.  
Entirely in stainless steel.  
Entièrement en acier inox.  
Ganz aus Edelstahl.



VERSION	COD	€
cm 63x40 manici bachelite per Aleria 2 63x40 cm bakelite handles for Aleria 2 cm 63x40 poignées bakélite pour Aleria 2 63x40 cm mit Bakelitgriffen für Aleria 2	<b>893620310</b>	<b>58</b>
cm 68x40 manici bachelite (A) 68x40 cm bakelite handles cm 68x40 poignées bakélite (A) 68x40 cm mit Bakelitgriffen	<b>893620260</b>	<b>53</b>
cm 76x40 manici bachelite (B) 76x40 cm bakelite handles cm 76x40 poignées bakélite (B) 76x40 cm mit Bakelitgriffen	<b>893620270</b>	<b>56</b>

## Griglia cottura Lux

### LUX GRILL GRILLE DE CUISSON LUX GRILLROST LUX

Interamente inox.  
Entirely in stainless steel.  
Entièrement en acier inox.  
Ganz aus Edelstahl.



VERSION	COD	€
76x40 cm inox con manici in legno 76x40 cm stainless steel with wood handles 76x40 cm en inox avec poignées bois 76x40 cm aus Edelstahl mit Holzgriffen	<b>892620030</b>	<b>130</b>
cm 76x43 con piedini inox e manici in legno (B) 76x43 cm with stainless steel feet and wooden handles cm 76x43 a/pieds inox et poignées bois (B) 76x43 cm mit Füßen aus Edelstahl und Holzgriffen	<b>892620020</b>	<b>135</b>



## Griglia cottura

### GRILL GRILLE DE CUISSON GRILLROST

Inox con telaio acciaio verniciato.

In stainless steel with painted steel frames.

En acier inox avec structure de support en acier verni.

Aus Edelstahl mit Halterung aus lackiertem Stahl.

\*fino ad esaurimento scorte  
while stocks last  
jusqu'à épuisement du stock  
solange der Vorrat reicht



VERSION	COD	€
*cm 50x41 con supporto per appoggio per Vulcano 50x41 cm with support for stand for Vulcano cm 50x41 avec structure de support pour Vulcano 50x41 cm mit Gestell für Vulcano	<b>893620020</b>	<b>186</b>

## Griglia cuoci arrosticini

### GRILL FOR COOKING SMALL JOINTS SUPPORT BROCHETTES GRILLROST FÜR KLEINE FLEISCHSTÜCKE

Interamente in acciaio inox con manici in legno. Consente la cottura di arrosticini e spiedini di lunghezza standard.

Entirely in stainless steel with wooden handles. Ideal for roasting small joints and standard length spit-roasts.

Entièrement en acier inox avec poignées en bois. Pour cuire les brochettes de longueur standard.

Ganz aus Edelstahl mit Holzgriffen.

Ermöglicht die Zubereitung von kleinen Fleischstücken und normalen Fleischspießen.



VERSION	COD	€
cm 68 (A)	<b>893620340</b>	<b>61</b>

## Griglia scaldavivande

### WARMING GRILL GRILLE CHAUFFE-PLATS WARMHALTEGRILLROST

Griglia filo acciaio cromato per mantenere in temperatura i cibi nella parte superiore del focolare.

Chromed grill to maintain food warm in the upper part of the hearth.

Grille en fil d'acier chromé pour garder les aliments chauds dans la partie haute du foyer.

Grillrost aus verchromtem Stahldraht, der die Speisen im oberen Bereich der Feuerstelle warmhält.



VERSION	COD	€
cm 68x15 (A)	<b>893620860</b>	<b>10</b>
cm 76x15 (B)	<b>893620870</b>	<b>12</b>

## Bioplatt e Bioplatt con supporto

BIOPLATT AND BIOPLATT WITH SUPPORT BIOPLATT ET BIOPLATT AVEC SUPPORT BIOPLATT UND BIOPLATT MIT GESTELL

E' un grande piano di pietra ollare con telaio in acciaio verniciato. Disponibile anche la versioni con supporto.

A large soapstone slab with a painted steel frame. Also available with a support. Grande plaque en pierre de lave avec structure en acier verni.

Existe aussi avec support.

Eine große Specksteinplatte mit Halterung aus lackiertem Stahl.

Auch in der Version mit Gestell lieferbar.

\*fino ad esaurimento scorte  
while stocks last  
jusqu'à épuisement du stock  
solange der Vorrat reicht



VERSION	COD	€
*cm 51x42 con supporto per appoggio 51x42 cm with support for stand cm 51x42 avec structure de support 51x42 cm mit Gestell	<b>893400030</b>	<b>176</b>
cm 68x44	<b>893400050</b>	<b>136</b>
cm 76x44	<b>893400010</b>	<b>181</b>

## Diet plate

DIET PLATE DIET PLATE DIÄT-BRATPLATTE

Struttura in acciaio inox con piastra di cottura estraibile in alluminio con trattamento anti aderente.

Stainless steel structure with removable cooking plate made of non-stick treated aluminium.

Structure en acier inox avec plaque de cuisson amovible en aluminium avec traitement anti-adhésif.

Struktur aus Edelstahl mit ausziehbarer Kochplatte aus Aluminium mit Antihafbeschichtung.



VERSION	COD	€
cm 51x37	<b>893620840</b>	<b>129</b>

## Girarrosto elettrico Standard

STANDARD ELECTRIC SPIT TOURNEBROCHE ÉLECTRIQUE STANDARD ELEKTRISCHER DREHSPIESS STANDARD

Con asta in acciaio, dotata di 2 forchette per fissare le pietanze ed agevolare la rotazione, offre una notevole capacità di portata fino a Kg 5,5.

With a steel rod, provided with 2 forks to fix food and make rotation easier, it can hold up to 5.5 Kg of food.

Avec tige en acier, 2 fourches pour fixer les pièces à rôtir et aider leur rotation, charge jusqu'à 5,5 kg.

Mit Grillstab aus Edelstahl, komplett mit zwei Gabeln zum Befestigen und leichterem Drehen des Bratstücks, bietet eine beachtliche Tragkraft von bis zu 5,5 kg.



VERSION	COD	€
cm 68 (A)	<b>893120040</b>	<b>115</b>
cm 76 (B)	<b>893120060</b>	<b>136</b>



## Girarrosto elettrico Lux

LUX ELECTRIC SPIT TOURNEBROCHE ÉLECTRIQUE LUX ELEKTRISCHER DREHSPIESS LUX

Con asta in acciaio, leccarda e ben otto spiedi metallici di serie, con possibilità di regolare la distanza dal fuoco. Portata massima kg 6. With steel rod, drip pan with eight standard metal skewers and possibility of adjusting the distance from the fire. Max. capacity: 6 kg.

Avec tige en acier, lèchefrite et 8 brochettes en métal en standard.

Possibilità di régler la distance du feu.

Charge maximale 6 kg.

Mit Grillstab aus Edelstahl, Fettauffangschale und acht serienmäßigen Métallspießen, Abstand zum Feuer individuell einstellbar. Tragkraft max. 6 kg.



VERSION	COD	€
cm 76 (B)	<b>893120020</b>	<b>221</b>

## Girarrosto elettrico Professionale

PROFESSIONAL ELECTRIC SPIT TOURNEBROCHE ÉLECTRIQUE PROFESSIONNEL 15 KG  
ELEKTRISCHER PROFI-DREHSPIESS – 15 KG

Autoportante, è dotato di due aste in acciaio e leccarda di serie. Dotato di due motorini azionabili singolarmente o contemporaneamente. Self-standing, provided with two steel rods and standard drip pan. Features two motors that can function independently or together.

Autoporteur, il est équipé de deux tiges en acier inox carré de 8 mm x 66 cm et de lèchefrite en acier inox. Deux moteurs indépendants pouvant être actionnés individuellement ou ensemble.

Charge maximale 15 kg. Selbsttragend, serienmäßig mit zwei quadratischen Grillstäben aus Edelstahl von 8 mm x 66 cm und einer Fettauffangschale aus Edelstahl ausgestattet. Besitzt zwei Motoren, die einzeln oder gemeinsam eingesetzt werden können. Tragkraft max. 15 kg.



VERSION	COD	€
girarrosto elettrico professionale cm 90x30x44h professional electric spit, 90x30x44 cm Tournebroche électrique Professionnel 90x30x44h cm - 220 Volts Elektrischer Profi-Drehspieß 90x30x44 cm - 220 Volts	<b>893120050</b>	<b>400</b>

## Girarrosto elettrico regolabile

ADJUSTABLE ELECTRIC SPIT TOURNEBROCHE ÉLECTRIQUE RÉGLABLE ELEKTRISCHER VERSTELLBARER DREHSPIESS

Girarrosto elettrico regolabile speciale per Marcel, Pierre e Gaston.

Adjustable electric spit for grill Marcel, Pierre and Gaston.

Tournebroche électrique réglable spécial pour Marcel, Pierre et Gaston.

Elektrischer verstellbarer Drehspieß, speziell für Marcel, Pierre und Gaston.



VERSION	COD	€
cm 90 - 8 Kg di carne per Marcel, Pierre e Gaston cm 90 - max capacity 8 Kg for Marcel, Pierre e Gaston cm 90 - 8 Kg de viande pour Marcel, Pierre et Gaston cm 90 - 8 Kg Fleisch für Marcel, Pierre und Gaston	<b>893120500</b>	<b>195</b>
cm 130 - 40 Kg di carne per Marcel, Pierre e Gaston cm 90 - max capacity 8 Kg for Marcel, Pierre e Gaston cm 130 - 40 Kg de viande pour Marcel, Pierre et Gaston cm 90 - 8 Kg Fleisch für Marcel, Pierre und Gaston	<b>893120510</b>	<b>390</b>

## Forchette per spiedo centrale quadro da 8 mm

FORKS FOR 8-MM SQUARE, CENTRAL SPIT FOURCHETTES POUR TIGE CENTRALE CARRÉE DE 8 MM  
GABELN FÜR MITTLEREN QUADRATISCHEN GRILLSPIESS VON 8 MM

In acciaio inox, sono indispensabili per tenere ferma la carne.

In stainless steel, they are indispensable to keep the meat in place.

En acier inox, indispensables pour bloquer la viande.

Aus Edelstahl, unverzichtbar zum Festhalten der Fleischstücke auf den Spießen.

VERSION	COD	€
set da 10 pezzi Set of 10 pieces Set de 10 pièces Set mit 10 Stück	<b>002910013</b>	<b>38/set</b>



## Forchette per spiedo centrale quadro da 6 mm o per spiedini satellitari

FORKS FOR 6-MM, SQUARE, CENTRAL SPIT OR FOR THE SKEWERS ARRANGED AROUND IT FOURCHETTES POUR TIGE CENTRALE CARRÉE DE 6 MM OU POUR LES BROCHETTES SATELLITES GABELN FÜR MITTLEREN QUADRATISCHEN GRILLSPIESS VON 6 MM ODER FÜR SEITLICHE GRILLSPIESSE

In acciaio inox, sono indispensabili per tenere ferma la carne.

In stainless steel, they are indispensable to keep the meat in place.

En acier inox, indispensables pour bloquer la viande.

Aus Edelstahl, unverzichtbar zum Festhalten der Fleischstücke auf den Spießen.

VERSION	COD	€
set da 10 pezzi Set of 10 pieces Set de 10 pièces Set mit 10 Stück	<b>002910014</b>	<b>38/set</b>



## Kit fuoco

KIT OF ACCESSORIES KIT ACCESSOIRES GRIL FEUERSTELLENZUBEHÖR IM SET

Accessori a parete o sullo spessore del piano per barbecues (4 pezzi). Utili per gestire il fuoco e mantenere pulito il focolare del barbecue. Utensils hung to the wall or to the barbecue top (4 items). Useful for governing flames and keeping the barbecue hearth clean.

Kit 4 accessoires à accrocher au mur ou sur l'épaisseur du plan de travail du barbecue. Utiles pour le feu et pour nettoyer le foyer du barbecue. Zubehör zur Befestigung an der Wand oder an der Platte des Grillkamins (4 Stück). Zum Feuerschüren und zur Reinigung des Feuerraums des Grillkamins nützlich.



VERSION	COD	€
attrezzi a parete per barbecues lunghezza cm 64 wall-hung barbecue utensils 64 cm long murale pour barbecues 64 cm Zubehör zur Wandbefestigung für Grillkamine Länge 64 cm	<b>893320200</b>	<b>99</b>



## Braciere portalegna

FIREWOOD HOLDER BRASÉRO À BOIS FEUERKORB FÜR FEUERSTELLE

In metallo verniciato.  
In painted metal.  
En acier verni.  
Aus lackiertem Stahl.



VERSION	COD	€
Portalegna da cm 63 per Aleria 2 63 cm firewood holder for Aleria 2 Braséro à bois 63 cm pour Aleria 2 Feuerkorb 63 cm für Aleria 2	155520090	43
Portalegna da cm 68 68 cm firewood holder Braséro à bois de 68 cm Feuerkorb 68 cm	155520080	45
Portalegna da cm 76 76 cm firewood holder Braséro à bois 76 cm Feuerkorb 76 cm	155520110	48

## Sottocappa metallica

METAL UNDERHOOD HOTTE DE PROTECTION EN MÉTAL METALLUNTERHAUBE

Protegge internamente le cappe in cemento per dare una maggiore resistenza al calore intenso.

Protects the inside of the cement hood for greater resistance to intense heat.

Protège la hotte en béton et améliore la résistance à la chaleur.

Schützt die Innenseite der

Zementhauben und garantiert eine hohe Hitzebeständigkeit.



VERSION	COD	€
modelli/models/modèles/Modelle Tropea2, Gallipoli2, Malibu grill, Salina2 e Cannes	892820120	29
modelli/models/modèles/Modelle Tirrenia2, Dino2, Newport2 e Lanzarote2	892820130	30
modelli/models/modèles/Modelle Gargano con forno, Miami2, Aleria	892820150	37

## Kit montaggio

ASSEMBLY KIT KIT DE MONTAGE MONTAGEBAUSATZ

Vaso da 10 kg di di pittura acrilica elastometrica dall'effetto spugnato, sacchetto di malta refrattaria, barattolo di vernice idrorepellente, collante per assemblaggio e ricettario.

10 kg pot of quartz paint, bag of refractory mortar, water-repellent pot, glue for assembly and recipe book.

Pot de 10 kg de peinture acrylique élastomère aspect "peau d'orange", sac de mortier réfractaire, pot de peinture hydrofuge, colle spéciale pour assemblage et livre de recettes.

Eimer mit 10 kg weißer Farbe, Sack mit feuerfestem Mörtel, Dose mit Wasser abweisendem Lack, Spezialklebstoff für den Aufbau und Kochbuch.



VERSION	COD	€
*per modelli grezzi for unpainted versions pour versions à crépir für unverputzte versionen	892820060	79

\*vedi tabella - see the table - voir tableau - siehe Tabelle

## Kit verniciatura

### FINISHING KIT KIT PEINTURE ANSTREICHSET

Dieci o venti chili di pittura acrilica elastometrica dall'effetto spugnato necessaria per proteggere il bbq dagli agenti atmosferici. Pennello e rullo a spugna in dotazione. 10 or 20 kg pot of quartz paint needed to protect the barbecue against weather conditions or pollution. Delivered with brush and sponge roller to obtain the stippled effect. 10 ou 20 kg de peinture acrylique élastomère aspect "peau d'orange" nécessaire pour protéger le barbecue contre les intempéries. Avec pinceau et rouleau pour obtenir l'effet "peau d'orange". Zehn oder zwanzig Kilo weißer, abwaschbarer Kunststoffverputz mit Streichpinsel und Rollwalze für Rauputzeffekt.



VERSION	COD	€
*per modelli piccoli/medi for small/medium models pour les modèles petits/moyens für kleine/mittlere Modelle	<b>892820100</b>	<b>78</b>
*per modelli grandi for large models pour les grands modèles für große Modelle	<b>892820110</b>	<b>120</b>

\*vedi tabella - see the table - voir tableau - siehe Tabelle

## Vaso vernice

### POT OF PAINT POT DE PEINTURE EIMER MIT LACK



VERSION	COD	€
Vaso vernice 10 kg 10 kg pot of paint Pot de peinture 10 kg Eimer mit Lack, Inhalt 10 kg	<b>002830027</b>	<b>47</b>
Vaso vernice 5 kg 5 kg pot of paint Pot de peinture 5 kg Eimer mit Lack, Inhalt 5 kg	<b>002830076</b>	<b>30</b>

## Protettivo liquido per barbecue

### WATER-REPELLENT TREATMENT FOR BARBECUES PRODUIT HYDROFUGE LIQUIDE POUR BARBECUE FLÜSSIGE WASSERSCHUTZBEHANDLUNG FÜR GARTENGRILLKAMINE

Confezione da 1L di prodotto trasparente specifico per barbecue colorati in massa, ravviva il colore e preserva il prodotto dagli agenti atmosferici e dalle macchie di grasso di cottura. 1lt bottle of transparent product specially designed for mass-coloured barbecues, it refreshes the colour and preserves the barbecue from the weather conditions and from cooking grease.

Bouteille de 1 litre de produit transparent spécial pour les barbecues teintés dans la masse, servant à raviver les couleurs et à protéger votre barbecue contre les intempéries et les taches de graisse.

1-Liter-Behälter mit transparenter Speziallösung für ganz durchgefärbte Gartengrillkamine, schützt das Produkt vor Witterungseinflüssen und Fettflecken.



VERSION	COD	€
Protettivo liquido per barbecue Water-repellent treatment for barbecues Produit hydrofuge liquide pour barbecue Flüssige Wasserschutzbehandlung	<b>002830061</b>	<b>32</b>



## Antiefflorescenza per barbecue

ANTI-EFFLORESCENCE PRODUCT FOR BARBECUES PRODUIT ANTI-EFFLORESCENCE POUR BARBECUE  
SCHUTZBEHANDLUNG GEGEN MAUERSALPETER FÜR GARTENGRILLKAMINE

Confezione da 1L di prodotto specifico per rimuovere i depositi biancastri di efflorescenza dagli elementi del vostro barbecue.

1lt bottle of special product for removal of efflorescence appearing on your barbecue.

Bouteille de 1 litre de produit spécifique pour éliminer les dépôts blanchâtres d'efflorescence sur les éléments de votre barbecue. 1-Liter-Behälter mit einem Spezialprodukt, das die weißlichen Salzausscheidungen von den Mauerteilen Ihres Gartengrillkamins entfernt.



VERSION	COD	€
antiefflorescenza per barbecue anti-efflorescence product for barbecues produit anti- efflorescence pour barbecue Schutzbehandlung gegen Mauersalpeter für Gartengrillkamine	<b>002830074</b>	<b>28</b>

## Sacco protettivo per barbecue

BARBECUE COVER HOUSSE DE PROTECTION POUR BARBECUE SCHUTZHÜLLE FÜR BARBECUE

Involucro in polipropilene per una sicura e completa protezione del barbecue durante il suo non utilizzo.

Vivamente consigliato nel periodo invernale.

A polypropylene cover for safe and complete protection of the barbecue when it is not being used. Strongly recommended in the winter.

Housse réalisée en polypropylène pour protéger votre barbecue pendant les périodes de non utilisation. Recommandé pour l'hiver.

Hülle aus Polypropylen zum sicheren und vollständigen Schutz des Gartengrillkamins während der Nichtbenutzung. Besonders für die Winterperiode empfohlen.



VERSION	COD	€
*sacco protettivo piccolo (80x100x180cm) protective cover for small bbqs housse de protection petite taille (80x100x180cm) Kleine Schutzhülle	<b>161300010</b>	<b>32</b>
*sacco protettivo grande (100x165x220cm) protective cover for large bbqs housse de protection grande taille (100x165x220cm) Große Schutzhülle	<b>161300011</b>	<b>39</b>
*sacco protettivo maxi (115x230x265cm) maxi barbecue cover housse de protection maxi (115x230x265cm) Extra große Schutzhülle	<b>161300012</b>	<b>46</b>
*sacco protettivo basso (150x100x100cm) short protective sack cover housse de protection basse (150x100x100cm) Breite Schutzhülle	<b>161300013</b>	<b>32</b>

\*vedi tabella - see the table - voir tableau - siehe Tabelle

## Portina in ghisa per forni

CAST IRON OVEN DOOR PORTE EN FONTE POUR FOURS TÜR AUS GUSSEISEN FÜR BACKÖFEN

In ghisa e vetroceramico per forno.  
In cast iron with pyroceram window for oven.  
En fonte avec vitre céramique pour four.  
Aus Gusseisen mit Glaskeramikscheibe für Backofen.

VERSION	COD	€
cm 55x36	151410010	285



## Parete adattatrice per portina

ADAPTING WALL FOR DOOR PANNEAU D'ADAPTATION POUR PORTE AUSGLEICHSWAND FÜR TÜR

Parete adattatrice. Solo per forni Smile 56-100-120.

Adapting wall. For Smile 56-100-120 ovens only.

Panneau d'adaptation servant uniquement pour les fours Smile 56-100-120.

Ausgleichswand. Nur für Backöfen Smile 56-100-120.

VERSION	COD	€
parete adattatrice per portina in ghisa per forno adapting wall for cast iron oven door panneau d'adaptation pour porte en fonte pour four Ausgleichswand für Tür aus Gusseisen für Backofen	761240520	110



## Cubi prolunga

EXTENSION CUBES BOISSEAU DE RALLONGE CONDUIT DE FUMÉE SCHORNSTEINE FÜR VERLÄNGERUNGSELEMENT

Per ottenere canne fumarie più lunghe (max 3 pezzi), per migliorare il tiraggio del barbecue o per raccordarsi con canne fumarie già esistenti.

To obtain longer flue (max. 3 pieces), to improve the draught of the barbecue or to connect to existing chimney.

Pour rallonger votre conduit d'évacuation de fumée et améliorer le tirage du barbecue ou pour raccorder à un conduit de cheminée déjà existant.

Dienen zur Verlängerung des Rauchfangs, für einen besseren Abzug des Grillkamins oder als Anschluss an einen bereits vorhandenen Rauchfang.



VERSION	COD	€
30x30 cm	762031650	23
cm 30x30 con uno spigolo arrotondato grezzo 30x30 cm with one unpainted rounded edge 30x30 cm avec un angle arrondi, brut 30x30 cm mit einer abgerundeten Kante, unverputzt	762030440	23
cm 40x25,5 grezzo 40x25,5 cm unpainted 40x25,5 cm brut 40x25,5 cm unverputzt	762031270	23



## Collante speciale per l'assemblaggio

SPECIAL GLUE FOR ASSEMBLY COLLE SPÉCIALE POUR ASSEMBLAGE SPEZIALKLEBSTOFF FÜR DEN AUFBAU

Tubo di collante da 290 ml per un semplice e rapido montaggio del vostro barbecue.

Tube of 290 ml glue for quick and simple assembly of your barbecue.

Tube di colle de 290 ml pour assembler votre barbecue de façon simple et rapide.

Tube mit Klebstoff Inhalt 290 ml für den einfachen und raschen Aufbau Ihres Gartengrillkamins.



VERSION	COD	€
*collante per montaggio glue for assembly colle spéciale pour assemblage Spezialklebstoff für den Aufbau	<b>892006390</b>	<b>15</b>

\*vedi tabella - see the table - voir tableau - siehe Tabelle

## Accessori laminato

LAMINATE ACCESSORIES ACCESSOIRES EN STRATIFIÉ ZUBEHÖR AUS LAMINAT

Eleganti accessori per completare i basamenti dei barbecues.

Elegant accessories to complete the bases of our barbecues.

Éléphants accessoires pour compléter les modules bas des barbecues. Elegantes

Zubehör, um die Unterbauten der Gartengrillkamine zu vervollständigen.



VERSION	COD	€
*antina grande finitura legno big door in wood finish grande porte finition bois große Tür in HolzAusführung	<b>164310015</b>	<b>341</b>
*mensola grande finitura legno big shelf in wood finish grande étagère finition bois große Ablage in HolzAusführung	<b>164310025</b>	<b>154</b>
*kit antina metallica pesca 78x33 Peach metal door kit 78x33 kit porte métal teinte pêche 78x33 Bausatz MetallTür Farbe Pfirsich 78x33	<b>892006070</b>	<b>68</b>
*kit antina metallica pesca 78x59 Peach metal door kit 78x59 kit porte métal teinte pêche 78x59 Bausatz MetallTür Farbe Pfirsich 78x59	<b>892006170</b>	<b>96</b>
*kit antina metallica antracite 78x33 Anthracite metal door kit 78x33 kit porte métallique anthracite 78x33 Bausatz Metalltür Farbe Anthrazit 78x33	<b>892006071</b>	<b>68</b>

\*vedi tabella - see the table - voir tableau - siehe Tabelle

## Coperchio in alluminio per Joysteak

ALUMINIUM LID FOR JOYSTEAK

COUVERCLE EN ALUMINIUM POUR JOYSTEAK

ABDECKHAUBE AUS ALUMINIUM FÜR JOYSTEAK

VERSION	COD	PREZZO PRICE
Coperchio in alluminio Aluminium lid Couvercle en aluminium Abdeckhaube aus Aluminium	<b>893620910</b>	<b>50</b>



## Piastra di cottura per Joysteak

HOTPLATES FOR JOYSTEAK

PLAQUES DE CUISSON POUR JOYSTEAK

BRATPLATTEN FÜR JOYSTEAK

VERSION	COD	PREZZO PRICE
Piastra di cottura antiaderente con maniglie antiscottatura Non-stick hotplate with cool-touch handles Plaque de cuisson revêtement antiadhésif avec poignées mains froides Bratplatte mit Antihftbeschichtung und wärmeisoliertem Griff	<b>893620940</b>	<b>55</b>
Piastra di cottura ceramicata con maniglie antiscottatura Ceramic-coated hotplate with cool-touch handles Plaque de cuisson revêtement céramique avec poignées mains froides Bratplatte mit Keramikbeschichtung und wärmeisoliertem Griff	<b>893620930</b>	<b>65</b>
Piastra di cottura in pietra con maniglie antiscottatura Stone hotplate with cool-touch handles Plaque de cuisson en pierre avec poignées anti-brûlures Bratplatte aus Stein mit wärmeisoliertem Griff	<b>893621100</b>	<b>65</b>











## Forni a legna in acciaio da giardino

STAINLESS STEEL WOOD-FIRED OUTDOOR OVENS  
FOURS À BOIS EN ACIER POUR L'EXTÉRIEUR  
HOLZ-BACKÖFEN AUS STAHL ZUR GARTENAUFSTELLUNG





- 1** Camera di cottura inox aisi 304 con volta rotonda, pannelli laterali estraibili  
S.s. aisi 304 baking chamber with a round vault and removable side panels  
Chambre de cuisson en acier inox aisi 304, voûte arrondie, panneaux latéraux amovibles  
Garraum aus edelstahl aisi 304, mit runder kuppel und abnehmbaren seitenplatten
- 2** Tetto inox aisi 304  
Stainless steel aisi 304 roof  
Toit en inox aisi 304  
Dach aus edelstahl aisi 304
- 3** Fianchi in easy stone finitura mattoncino, disponibili in bianco, giallo o rosso mattone  
Easy stone sides brick finish, available in white, yellow or red  
Côtés en easy stone pierre reconstituée aspect briques déclinées en blanc, jaune ou rouge  
Seitenwände aus easy stone in ziegelsteinausführung, in den farben weiß, gelb oder ziegelrot lieferbar
- 4** Camera di combustione separata con regolazione aria  
Separate firebox with combustion air register  
Chambre de combustion séparée avec réglage de l'air  
Separater feuerraum mit luftregelung
- 5** Contaminuti e termometro  
Timer and thermometer  
Minuteur et thermomètre  
Minutenzähler und thermometer
- 6** Illuminazione interna  
Interior lighting  
Éclairage intérieur  
Innenbeleuchtung
- 7** Camera di lievitazione  
Rising chamber  
Chambre de levage  
Wärmeschrank für hefeiteigzubereitung
- 8** sfiato vapori fumes discharge valve  
évent vapeur dampfablassventil





# Armand



mod. 60  
cm 101x96x190h kg 300

mod. 80  
cm 118x96x190h kg 370

mod. 100  
cm 140x96x190h kg 470

## VERSIONE VERSION

**Mattoncino bianco white brick**  
briques blanches weiße Ziegelsteinausf

mod. 60  
**804700260**  
**2.790 €**

mod. 80  
**804700270**  
**2.980 €**

mod. 100  
**804700280**  
**3.450 €**

**Mattoncino giallo yellow brick**  
briques jaunes gelbe Ziegelsteinausf.

mod. 60  
**804700262**  
**2.790 €**

mod. 80  
**804700272**  
**2.980 €**

mod. 100  
**804700282**  
**3.450 €**

**Mattoncino rosso red brick**  
briques rouges rote Ziegelsteinausf.

mod. 60  
**804700261**  
**2.790 €**

mod. 80  
**804700271**  
**2.980 €**

mod. 100  
**804700281**  
**3.450 €**

**9** Valvola di registro fumi  
Fumes register valve  
Registre fumées  
Rauchklappenventil

**10** Cottura uniforme  
grazie alla doppia ventilazione  
Even cooking thanks  
to a double air circulation  
Cuisson uniforme grâce  
à la double ventilation  
Gleichmässiger garvorgang dank  
doppelter belüftung

**11** 3 griglie in acciaio cromato  
3 chromed steel wire grills  
3 grilles en acier chromé  
3 verchromte stahl-grillroste

**12** Piano d'appoggio  
inox aisi 304 (su richiesta)  
S.s. aisi 304 worktop (optional)  
Tablette en inox aisi 304  
(sur demande)  
Abstellfläche edelstahl aisi 304  
(als sonderzubehör)

**13** Porte in acciaio inox aisi 304  
con vetro ceramico e maniglie  
antiscottatura  
S.s. aisi 304 doors with ceramic  
glass and cool touch handles  
Porte en inox aisi 304 avec vitre  
céramique et poignées anti-brûlures  
Türen aus stahl aisi 304  
mit glas-keramikscheibe  
und wärmeisolierten griffen





1

2

4

5

8

PALAZZETTI

10

3

9

6

11



# Andree



mod. 60  
cm 101x96x190h kg 245

mod. 80  
cm 118x96x190h kg 315

mod. 100  
cm 140x96x190h kg 375

## VERSIONE VERSION

mod. 60 fianchi rosso  
mod. 60 red sides  
mod. 60 côtés rouges  
mod. 60 rote Seitenwände

**804700200**  
**2.500 €**

mod. 80 fianchi rosso  
mod. 80 red sides  
mod. 80 côtés rouges  
mod. 80 rote Seitenwände

**804700210**  
**2.650 €**

mod. 100 fianchi rosso  
mod. 100 red sides  
mod. 100 côtés rouges  
mod. 100 rote Seitenwände

**804700220**  
**2.980 €**

## VERSIONE VERSION

mod. 60 fianchi avorio  
mod. 60 ivory sides  
mod. 60 côtés ivoire  
mod. 60 elfenbeinfarbene Seitenwände

**804700201**  
**2.500 €**

mod. 80 fianchi avorio  
mod. 80 ivory sides  
mod. 80 côtés ivoire  
mod. 80 elfenbeinfarbene Seitenwände

**804700211**  
**2.650 €**

mod. 100 fianchi avorio  
mod. 100 ivory sides  
mod. 100 côtés ivoire  
mod. 100 elfenbeinfarbene Seitenwände

**804700221**  
**2.980 €**

- 1 Struttura in acciaio verniciato  
Painted steel structure  
Structure en acier verni  
Struktur aus lackiertem stahl
- 2 Camera di cottura inox aisi 304  
con volta rotonda, pannelli laterali  
estraibili  
S.s. aisi 304 baking chamber with a  
round vault and removable side panels  
Chambre de cuisson  
en acier inox aisi 304 avec voûte  
arrondie, côtés amovibles  
Garraum aus edelstahl aisi 304,  
mit runder kuppel und abnehmbaren  
seitenplatten
- 3 Camera di combustione  
separata con regolazione aria  
Separate firebox  
with combustion air register  
Chambre de combustion séparée  
avec réglage de l'air  
Separater feuerraum  
mit luftregelung
- 4 Contaminuti e termometro  
Timer and thermometer  
Minuteur et thermomètre  
Minutenzähler und thermometer
- 5 Illuminazione interna  
Interior lighting  
Éclairage intérieur  
Innenbeleuchtung
- 6 Camera di lievitazione  
con porta in acciaio verniciato  
Rising chamber  
with painted stainless steel door  
Chambre de levage avec porte  
en acier laqué wärmeschrank für  
Hefeteigzubereitung  
mit tür aus lackiertem stahl
- 7 Cottura uniforme grazie  
alla doppia ventilazione  
Even cooking thanks  
to a double air circulation  
Cuisson uniforme grâce  
à la double ventilation  
Gleichmässiger garvorgang dank  
doppelter belüftung
- 8 3 griglie in acciaio cromato  
3 chromed steel wire grills  
3 grilles en acier chromé  
3 verchromte stahl-grillroste
- 9 Piano d'appoggio inox aisi 304 (su richiesta)  
S.s. aisi 304 worktop (optional)  
plan de dépose en inox aisi 304  
(sur demande) Abstellfläche edelstahl aisi 304  
(als sonderzubehör)
- 10 Porte in acciaio verniciato  
con vetro ceramico e maniglie antiscottatura  
Painted steel doors with ceramic glass  
and cool touch handles  
Porte en acier laqué avec vitre céramique  
et poignées anti-brûlures  
Türen aus lackiertem stahl mit glas-  
keramikscheibe und wärmeisolierten griffen
- 11 Maniglie a scomparsa e solide ruote  
per un agevole spostamento  
Retractable handles and wheels  
for easy transportation  
Poignées escamotables et grandes roues  
pour un déplacement aisé  
Versenkbare griffe und starke laufrollen für ein  
leichtes verstellen



# Andree



## MULTICOTTURA

Ampia camera cottura in acciaio inox a 3 livelli (2 griglie + 1 piastra in refrattario) con doppia ventilazione. Si ottengono cotture ottimali cucinando contemporaneamente diversi cibi senza sovrapposizione di sapori.

## MULTI-COOKING

Large stainless steel chamber with 3 cooking levels (2 grills + 1 refractory plate) equipped with double fan. It is possible to cook various foods simultaneously with excellent results without any mingling of flavor.

## MULTICUISSON

Grande chambre de cuisson inox à 3 niveaux (2 grilles + 1 plaque réfractaire) et à double ventilation. Pour cuisiner simultanément différents plats avec d'excellents résultats sans mélanger les saveurs.

## MULTI-BACKOFEN

Große Garraum aus Edelstahl mit 3 Backhöhen (2 Röste + 1 Schamotteplatte) und doppelte Belüftung. Man kann mit sehr guten Ergebnisse unterschiedene Speise gleichzeitig backen ohne Geschmack zu mischen.

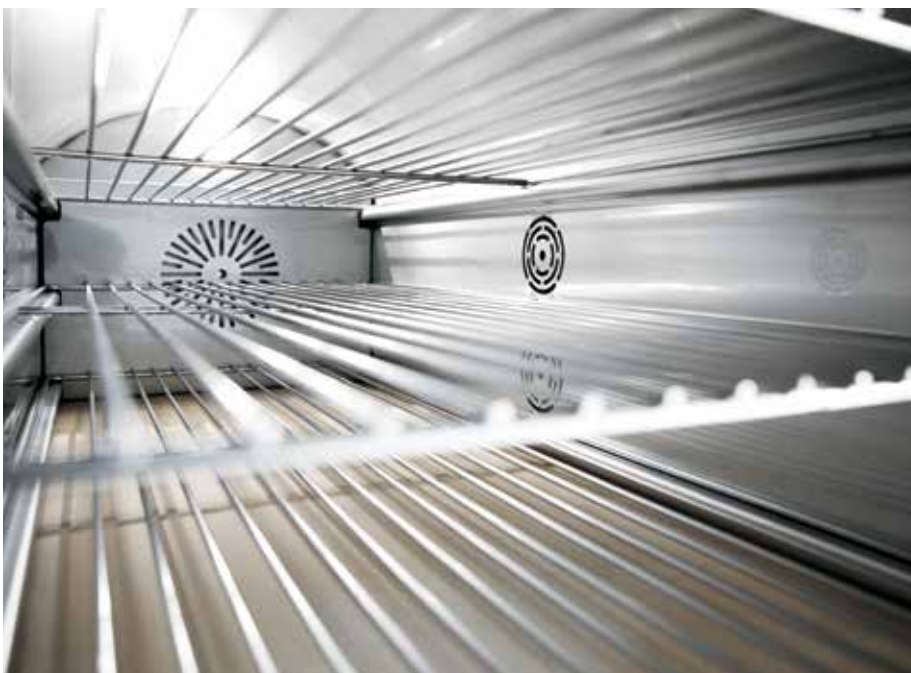

## POCA LEGNA,

## MOLTE ORE DI FUNZIONAMENTO

Ottimo isolamento per trattenere a lungo il calore e cucinare per diverse ore senza ulteriori cariche di legna.

## LONG OPERATING HOURS

## ON A SMALL QUANTITY OF WOOD

Excellent heat insulation to preserve heat for a long time so that cooking can continue for many hours without any need for extra firewood.

## PEU DE BOIS, LONGUES HEURES

## DE FONCTIONNEMENT

Excellente isolation pour conserver la chaleur et cuisiner plusieurs heures sans devoir recharger le bois.

## WENIG HOLZ, VIELE STUNDEN BETRIEB

Sehr gute Isolierung um die Wärme lange zu halten und viele Stunden backen ohne weitere Holz zu laden.



#### CASSETTO CENERE AMPIO ED ESTRAIBILE PER AGEVOLARE LA PULIZIA.

Large removable ash drawer for an easy cleaning.  
Grand tiroir à cendres amovible pour faciliter le nettoyage.  
Abnehmbarer Aschenlade um Reinigung zu leichtern.



#### GRANDI RUOTE E MANIGLIONI ESTRAIBILI PER SPOSTARE COMODAMENTE IL FORNO.

Large wheels and long pullout handles to move the oven comfortably.  
Grandes roues et longues poignées escamotables pour déplacer le four aisément.  
Gross Laufrollen und ausziehbare Griffe für ein leichtes Verstellen des Ofens.

#### CAMERA DI COMBUSTIONE E DI COTTURA INDIPENDENTI

Separate combustion and cooking chambers. Chambre de combustion et de cuisson indépendantes. Voneinander getrennter Feuerraum und Garraum

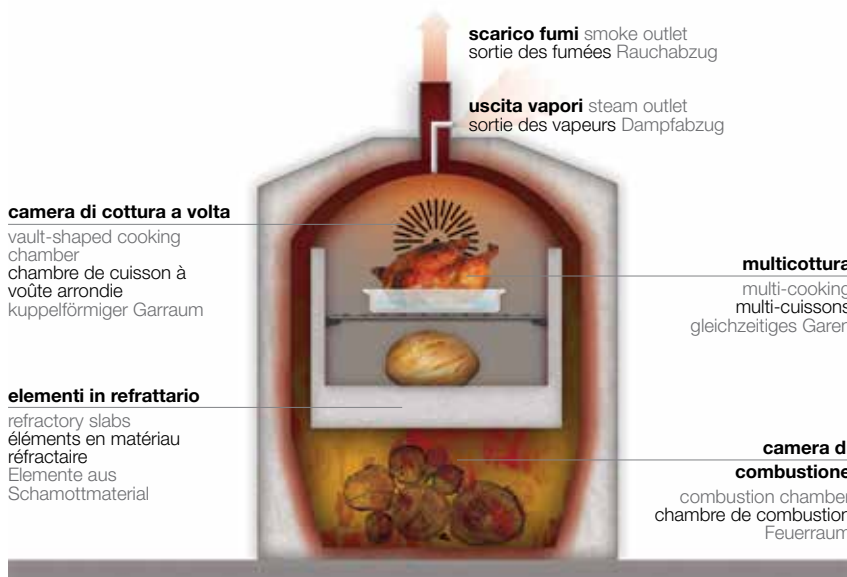

#### PREDISPOSTO PER L'INSERIMENTO DI UN PIANO DI LAVORO FRONTALE O LATERALE.

It is possible to add worktops to the side and front of the oven.  
Prévu pour l'application de tablettes inox en façade ou sur les côtés.  
Für Sonderzubehör Abstellfläche aus Edelstahl geeignet.



PALAZZETTO



# Accessori forni

OVENS ACCESSORIES  
ACCESSOIRES POUR FOURS  
ZUBEHÖR FÜR BACKÖFEN



## Griglia concava

CONCAVE RACK GRILLE CONCAVE  
NACH INNEN GEWÖLBTER GRILLROST



VERSION	COD	€
mod. 100	893620610	57
mod. 80	893620620	43
mod. 60	893620630	37

## Griglia ricambio cromata

SPARE CHROMED RACK GRILLE DE RECHANGE  
CHROMÉE VERCHROMTER ERSATZ-GRILLROST



VERSION	COD	€
mod. 100	893620670	44
mod. 80	893620680	24
mod. 60	893620690	22

## Piastra refrattaria

REFRACTORY PLATE PLAQUE RÉFRRACTAIRE  
FEUERFESTE PLATTE



VERSION	COD	€
mod. 100	893620640	75
mod. 80	893620650	49
mod. 60	893620660	37

## Teglia

OVEN TRAY PLAQUE DU FOUR BACKOFENBLECH



VERSION	COD	€
cm 94x36x3 mod. 100	893620480	42
cm 72x36x3 mod. 80	893620490	34
cm 36x36x3	893620510	24
cm 47x36x3	893620520	24

## Teglia forata

PERFORATED OVEN TRAY PLAQUE DU FOUR  
PERFORÉE GELOCHTES BACKOFENBLECH



VERSION	COD	€
cm 94x36x3 mod. 100	<b>893620580</b>	<b>88</b>
cm 72x36x3 mod. 80	<b>893620590</b>	<b>72</b>
cm 50x36x3 mod. 60	<b>893620600</b>	<b>62</b>

## Pirofila

DEEP OVEN TRAY PLAT À FOUR FETTPFANNE



VERSION	COD	€
cm 94x36x6 mod. 100	<b>893620530</b>	<b>58</b>
cm 72x36x6 mod. 80	<b>893620540</b>	<b>41</b>
cm 50x36x6 mod. 60	<b>893620550</b>	<b>36</b>
cm 36x36x6	<b>893620560</b>	<b>32</b>
cm 47x36x6	<b>893620570</b>	<b>41</b>

## Piano lavoro anteriore in acciaio

FRONT WORKTOP IN STEEL TABLETTE AVANT  
EN ACIER INOX VORDERE ABSTELLFLÄCHE  
AUS EDELSTAHL



VERSION	COD	€
Per tutte le versioni for all versions pour tous les modèles für alle Versionen	<b>893620710</b>	<b>24</b>

## Piano lavoro laterale in acciaio

SIDE WORKTOP IN STEEL TABLETTE LATÉRALE  
EN ACIER INOX SEITLICHE ABSTELLFLÄCHE  
AUS EDELSTAHL



VERSION	COD	€
L 60	<b>893620720</b>	<b>46</b>
L 80	<b>893620750</b>	<b>51</b>
L 100	<b>893620760</b>	<b>56</b>



## Custodia di protezione

### CASE HOUSSE DE PROTECTION SCHUTZHÜLLE

Involucro in polipropilene per una sicura e completa protezione.

A polypropylene cover for safe and complete protection.

En polypropylène pour protéger votre four.

Hülle aus Polypropylen zum sicheren und vollständigen Schutz.



VERSION	COD	€
custodia di protezione case housses de protection Schutzhülle	<b>161300011</b>	<b>39</b>

## Pala per pizza

### PIZZA SHOVEL PELLE À PIZZA PIZZASCHAUFEL



VERSION	COD	€
cm 33x30	<b>893620780</b>	<b>33</b>
Ø cm 27	<b>893620790</b>	<b>29</b>

## Tubo prolunga

### FLUE EXTENSION TUBE DE RALLONGE VERLÄNGERUNGSROHR

Tubo prolunga canna fumaria in acciaio inox.

Stainless steel flue extension. Tube pour

rallonger le conduit fumée en acier inox.

Verlängerungsrohr für Rauchrohr aus Edelstahl.



VERSION	COD	€
tubo prolunga canna fumaria (1m) flue extension (1m) Tube de rallonge Verlängerungsrohr (1m)	<b>893620770</b>	<b>51</b>

## Spazzolone pulisci forno

### OVEN BRUSH BROSSSE NETTOYAGE FOUR OFENBÜRSTE



VERSION	COD	€
spazzolone forno oven brush brosse nettoyage four Ofenbürste	<b>893620800</b>	<b>36</b>

## Paletta vuota cenere

ASH REMOVAL SHOVEL PELLE À CENDRES  
ASCHENSCHAUFEL



VERSION	COD	€
paletta cenere ash shovel pelle à cendres Aschenschaufel	<b>893620810</b>	<b>20</b>

## Raschietto per forno

OVEN SCRAPER RACLOIR POUR FOUR  
OFENSCHABER



VERSION	COD	€
raschietto forno oven scraper racloir pour four Ofenschaber	<b>893620820</b>	<b>17</b>

## Kit cottura per forni

OVEN UTENSIL KIT KIT ACCESSOIRES  
POUR FOUR ZUBEHÖRSET FÜR BACKÖFEN

Composto da Piantana in acciaio verniciato di supporto, attrezzi tubo inox: pala pizza rettangolare, pala pizza diam. 27, spazzolone pulisci forno, paletta cenere, raschietto per forno.

Composed of a rectangular pizza shovel, 27 cm diam. pizza shovel, oven brush, ash removal shovel, oven scraper.

Contient: Support en acier verni, ustensiles avec tige en acier inox tels que pelle à pizza rectangulaire, pelle à pizza ronde diam. 27 cm, brosse, pelle à cendres, racloir pour four.

Bestehend aus einem Ständer aus lackiertem Stahl, Zubehör aus Stahlrohr: rechteckige Pizzaschaufel, Pizzaschaufel Durchm. 27. Ofenbürste, Aschenschaufel und Ofenschaber.



VERSION	COD	€
kit forno oven utensil kit kit accessoires four Zubehörset Backöfen	<b>892004920</b>	<b>177</b>









# Forni a legna tradizionali in refrattario

TRADITIONAL WOOD FIRED REFRACTORY OVENS  
FOURS À BOIS TRADITIONNELS EN MATÉRIAU RÉFRACTAIRE  
TRADITIONELLE HOLZ-BACKÖFEN AUS SCHAMOTTMATERIAL



# Gamma Easy

I forni di questa gamma sono realizzati in materiale vibropressato di chamotte refrattaria che fa di questo forno un prodotto leggero e nel contempo resistente sia alle sollecitazioni meccaniche che a quelle termiche.

## EASY RANGE

The ovens of this range are made from compressed refractory chamotte to obtain a light product, resistant to mechanic and thermic stresses.

## GAMME EASY

Les fours de cette gamme sont réalisés en matériau vibropressé de chamotte réfractaire, pour un produit léger et résistant aux contraintes mécaniques et thermiques.

## SERIE EASY

Die Backöfen dieser Serie bestehen aus rüttelgepresster, feuerfester Schamotte, die aus diesem Ofen ein leichtes Produkt machen, das gleichzeitig sowohl gegen mechanische und thermische Einwirkungen resistent ist.

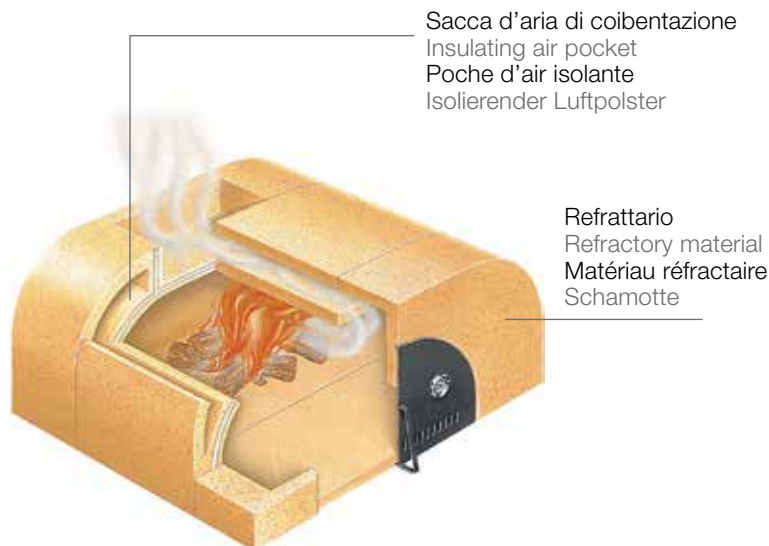

## FACILITÀ DI INSTALLAZIONE:

questi forni possono essere montati direttamente all'esterno senza complesse strutture di rivestimento e coibentazione. Questo perché i forni sono già naturalmente coibentati: la struttura presenta un'intercapedine atta a favorire il formarsi di una sacca d'aria che isola il nucleo dal rivestimento esterno del forno. Basterà quindi realizzare un basamento stabile, stuccare e verniciare il tutto con uno spugnato plastico bianco lavabile ed il forno sarà pronto.

## LA MODULARITÀ:

è possibile ottenere facilmente forni più lunghi aggiungendo all'ordinativo coppie di elementi centrali e di basette relative. Tutti i modelli vengono forniti di serie di registro fumi e portina in acciaio dotata di termometro e di uno spioncino per il controllo della cottura.

## EASY TO INSTALL:

these ovens can be assembled directly outdoors without the need of complex cladding and insulating structures. This is because they have already been naturally insulated: the structure has an interspace suitable for the formation of an air pocket that insulates the inner structure from the external oven cladding. It will thus be sufficient to make a sturdy base and to putty and paint all the parts using a washable plastic-based sponged finish and the oven will be ready.

## MODULARITY:

it is possible to obtain longer ovens by adding pairs of central elements and relative bases to the order. All the models are standard supplied with a smoke register and a steel door with a Thermometer as well as a peephole to check the cooking process.

## FACILITÉ D'INSTALLATION:

ces fours peuvent être installés directement à l'extérieur sans besoin de structures de revêtement et de calorifugeage complexes. Ceci parce qu'ils sont déjà isolés naturellement de part sa propre structure qui est à double paroi avec poche d'air entre la chambre de combustion et le revêtement extérieur du four. Il suffira donc de réaliser un socle stable, de jointoyer et de peindre l'ensemble avec une peinture plastique blanche lavable et le four sera prêt à l'emploi.

## LA MODULARITÉ:

on pourra facilement avoir des fours plus longs en ajoutant, dans la commande, des paires d'éléments centraux et d'embases. Tous les modèles sont équipés d'un registre des fumées et d'une porte en acier dotée d'un thermomètre et d'un regard pour contrôler la cuisson.

## EINFACHE INSTALLATION:

Diese Backöfen können ohne aufwendige Verkleidungen und Isolierungsmaterialien direkt im Freien montiert werden. Die Backöfen sind nämlich auf natürliche Weise isoliert: Die Struktur ist mit einem Zwischenraum ausgestattet, durch den die Bildung eines Luftpolsters unterstützt wird, der den Ofenkern von der Außenverkleidung des BackOfens isoliert. Es genügt also, einen stabilen Unterbau zu errichten, alles mit einem weißen, abwaschbaren Kunststoffverputz zu versehen und der Backofen ist fertig.

## DIE ANBAUFÄHIGKEIT:

Es ist jederzeit möglich, durch das Anfügen von mittleren Elementen und der dazugehörigen Verbindungsstücke längere Backöfen zu erhalten. Alle Modelle werden serienmäßig mit einer Rauchklappe sowie einer Stahltür mit Thermometer und Guckloch zur Überwachung des Backvorgangs geliefert.

## Easy Medium



Elementi componibili in calcestruzzo refrattario a doppia parete con uscita fumi posteriore, completo di registro fumi e portina in acciaio con termometro. Modular elements in double-wall refractory concrete with rear smoke outlet, supplied with a smoke register and a steel door with a Thermometer.

Four réalisé en modules en béton réfractaire avec paroi de fond double et sortie de fumée à l'arrière. Equipé de registre et de porte en acier avec thermomètre. Anbauelemente aus feuerfestem Beton mit doppelter Wand und rückwärtigem Rauchaustritt, komplett mit Rauchklappe und StahlTür mit Thermometer.



Il materiale per l'installazione del forno è incluso.  
The material needed for the installation of the oven is included.  
Le matériel pour l'installation du four est compris.  
Das Material für die Installation des BackOfens ist im Lieferumfang enthalten.

VERSION	COD	€
Easy Medium	804120020	700

### ACCESSORI OPZIONALI OPTIONAL ACCESSORIES ACCESSOIRES EN OPTION SONDERZUBEHÖR

kit raccordo fumi per forno componibile medium fumes outlet fitting kit for medium modular oven kit raccord fumée pour four à composer medium Bausatz Rauchanschluss für anbaufähigen Backofen medium	894000020	83
portina in ghisa cast iron door porte en fonte Tür aus Gusseisen	151410010	285

cm 97x81x49h - kg 275

dimensioni vano interno/dimensions of interior space

dim. chambre de cuisson/Abmessungen Backofen-Innenraum:  
cm 77x65

dimensioni canna fumaria/flue dimensions

dim. conduit fumée/Abm. Rauchrohrstutzen: Ø 18 cm

## Easy Large



Elementi componibili in calcestruzzo refrattario a doppia parete con uscita fumi posteriore, completo di registro fumi e portina in acciaio con termometro. Modular elements in double-wall refractory concrete with rear smoke outlet, supplied with a smoke register and a steel door with a Thermometer.

Four réalisé en modules en béton réfractaire avec paroi de fond double et sortie de fumée à l'arrière. Equipé de registre et de porte en acier avec thermomètre. Anbauelemente aus feuerfestem Beton mit doppelter Wand und rückwärtigem Rauchaustritt, komplett mit Rauchklappe und StahlTür mit Thermometer.



Il materiale per l'installazione del forno è incluso.  
The material needed for the installation of the oven is included.  
Le matériel pour l'installation du four est compris.  
Das Material für die Installation des BackOfens ist im Lieferumfang enthalten.

VERSION	COD	€
Easy Large	804120030	880

### ACCESSORI OPZIONALI OPTIONAL ACCESSORIES ACCESSOIRES EN OPTION SONDERZUBEHÖR

kit raccordo fumi per forno componibile large fumes outlet fitting kit for large modular oven kit raccord fumée pour four à composer large Bausatz Rauchanschluss für anbaufähigen Backofen large	894000020	83
portina in ghisa cast iron door porte en fonte Tür aus Gusseisen	151410010	285

cm 97x112x49h - kg 360

dimensioni vano interno/dimensions of interior space

dim. chambre de cuisson/Abmessungen Backofen-Innenraum:  
cm 77x96

dimensioni canna fumaria/flue dimensions

dim. conduit fumée/Abm. Rauchrohrstutzen: Ø 18 cm



## Easy Extra Large



Elementi componibili in calcestruzzo refrattario a doppia parete con uscita fumi posteriore, completo di registro fumi e portina in acciaio con termometro. Modular elements in double-wall refractory concrete with rear smoke outlet, supplied with a smoke register and a steel door with a Thermometer.

Four réalisé en modules en béton réfractaire avec paroi de fond double et sortie de fumée à l'arrière. Equipé de registre et de porte en acier avec thermomètre. Anbauelemente aus feuerfestem Beton mit doppelter Wand und rückwärtigem Rauchaustritt, komplett mit Rauchklappe und StahlTür mit Thermometer.



Il materiale per l'installazione del forno è incluso.  
The material needed for the installation of the oven is included.  
Le matériel pour l'installation du four est compris.  
Das Material für die Installation des BackOfens ist im Lieferumfang enthalten.

VERSION	COD	€
<b>Easy Extra Large</b>	<b>804120040</b>	<b>1.080</b>

### ACCESSORI OPZIONALI OPTIONAL ACCESSORIES ACCESSOIRES EN OPTION SONDERZUBEHÖR

kit raccordo fumi per forno componibile extra large fumes outlet fitting kit for extra large modular oven kit raccord fumée pour four à composer extra large Bausatz Rauchanschluss für anbaufähigen Backofen extra large	<b>894000020</b>	<b>83</b>
portina in ghisa cast iron door porte en fonte Tür aus Gusseisen	<b>151410010</b>	<b>285</b>

**cm 97x144x49h - kg 445**  
**dimensioni vano interno/dimensions of interior space**  
**dim. chambre de cuisson/Abmessungen Backofen-Innenraum:**  
**cm 77x127**  
**dimensioni canna fumaria/flue dimensions**  
**dim. conduit fumée/Abm. Rauchrohrstutzen: Ø 18 cm**

## Smile 56



In cemento refrattario ad alto tenore di allumina. Completo di registro fumi, portina in acciaio con termometro e raccordo fumi Ø 14 cm con maniglia. In refractory concrete with a high alumina content. Supplied with a smoke register, a steel door with a Thermometer and steel flue connecting pipe Ø 14 cm.

Four en béton réfractaire à haute teneur en alumine. Equipé de registre, de porte en acier avec thermomètre et de raccord fumée Ø 14 cm avec poignée. Aus feuerfestem Beton mit hohem Tonerdeanteil. Komplett mit Rauchklappe, StahlTür mit Thermometer und Rauchanschluss Ø 14 cm mit Griff.



VERSION	COD	€
<b>Smile 56</b>	<b>804330010</b>	<b>830</b>

### ACCESSORI OPZIONALI OPTIONAL ACCESSORIES ACCESSOIRES EN OPTION SONDERZUBEHÖR

portina in ghisa cast iron door porte en fonte Tür aus Gusseisen	<b>151410010</b>	<b>285</b>
parete adattatrice adjustable wall paroi d'adaptation Ausgleichswand	<b>761240520</b>	<b>110</b>
silicone per montaggio silicone for assembly silicone pour assemblage Silikonmasse für den Aufbau	<b>004310001</b>	<b>15</b>

**cm 65x70x46h - kg 170**  
**dimensioni vano interno/dimensions of interior space**  
**dim. chambre de cuisson/Abmessungen Backofen-Innenraum:**  
**cm 54x56**  
**dimensioni canna fumaria/flue dimensions**  
**dim. conduit fumée/Abm. Rauchrohrstutzen: Ø 14 cm**

## Smile 60



In cemento refrattario ad alto tenore di allumina. Completo di registro fumi, portina in acciaio con termometro e raccordo fumi Ø 16 cm con maniglia. In refractory concrete with a high alumina content. Supplied with a smoke register, a steel door with a

Thermometer and steel flue connecting pipe Ø 16 cm. Four en béton réfractaire à haute teneur en alumine. Equipé de registre, de porte en acier avec thermomètre et de raccord fumée Ø 16 cm avec poignée. Aus feuerfestem Beton mit hohem Tonerdeanteil. Komplett mit Rauchklappe, StahlTür mit Thermometer und Rauchanschluss Ø 16 cm mit Griff.



VERSION	COD	€
Smile 60	804330030	1.120

### ACCESSORI OPZIONALI OPTIONAL ACCESSORIES ACCESSOIRES EN OPTION SONDERZUBEHÖR

silicone per montaggio silicone for assembly silicone pour assemblage Siliikonmasse für den Aufbau	004310001	15
--	-----------	----

cm 75x80x95h - kg 255  
dimensioni vano interno/dimensions of interior space  
dim. chambre de cuisson/Abmessungen Backofen-Innenraum:  
cm 64x60  
dimensioni canna fumaria/flue dimensions  
dim. conduit fumée/Abm. Rauchrohrstutzen: Ø 16 cm

## Smile 90



In cemento refrattario ad alto tenore di allumina. Completo di registro fumi, portina in acciaio con termometro e raccordo fumi Ø 16 cm con maniglia. In refractory concrete with a high alumina content. Supplied with a smoke register, a steel door with a

Thermometer and steel flue connecting pipe Ø 16 cm. Four en béton réfractaire à haute teneur en alumine. Equipé de registre, de porte en acier avec thermomètre et de raccord fumée Ø 16 cm avec poignée. Aus feuerfestem Beton mit hohem Tonerdeanteil. Komplett mit Rauchklappe, StahlTür mit Thermometer und Rauchanschluss Ø 16 cm mit Griff.



VERSION	COD	€
Smile 90	804430020	1.600

### ACCESSORI OPZIONALI OPTIONAL ACCESSORIES ACCESSOIRES EN OPTION SONDERZUBEHÖR

silicone per montaggio silicone for assembly silicone pour assemblage Siliikonmasse für den Aufbau	004310001	15
--	-----------	----

cm 75x110x95h - kg 335  
dimensioni vano interno/dimensions of interior space  
dim. chambre de cuisson/Abmessungen Backofen-Innenraum:  
cm 64x90  
dimensioni canna fumaria/flue dimensions  
dim. conduit fumée/Abm. Rauchrohrstutzen: Ø 16 cm



## Smile 80

In cemento refrattario ad alto tenore di allumina. Completo di portina in acciaio con termometro. In refractory concrete with a high alumina content. Supplied with a steel door and a Thermometer.

Four en béton réfractaire à haute teneur en alumine. Equipé de porte en acier avec thermomètre. Aus feuerfestem Beton mit hohem Tonerdeanteil. Komplett mit StahlTür mit Thermometer.



VERSION	COD	€
<b>Smile 80</b>	<b>804430010</b>	<b>1.120</b>

### ACCESSORI OPZIONALI OPTIONAL ACCESSORIES ACCESSOIRES EN OPTION SONDERZUBEHÖR



Kit raccordo fumi per collegamento alla canna fumaria Fumes outlet fitting kit to connect to flue Kit raccord fumée pour raccordement au conduit de fumée Bausatz Rauchanschl. für Verbindung mit dem Rauchrohr	<b>894000040</b>	<b>73</b>
---	------------------	-----------

silicone per montaggio silicone for assembly silicone pour assemblage Silikonmasse für den Aufbau	<b>004310001</b>	<b>15</b>
---	------------------	-----------

cm 102x107x47h - kg 225  
**dimensioni vano interno/dimensions of interior space**  
**dim. chambre de cuisson/Abmessungen Backofen-Innenraum:**  
**cm 80 circolare circular circulaire kreisförmig**  
**dimensioni canna fumaria/flue dimensions**  
**dim. conduit fumée/Abm. Rauchrohrstützen: Ø 18 cm**

## Smile 100

In cemento refrattario ad alto tenore di allumina. Completo di portina in acciaio con termometro. In refractory concrete with a high alumina content. Supplied with a steel door and a Thermometer.

Four en béton réfractaire à haute teneur en alumine. Equipé de porte en acier avec thermomètre. Aus feuerfestem Beton mit hohem Tonerdeanteil. Komplett mit StahlTür mit Thermometer.



VERSION	COD	€
<b>Smile 100</b>	<b>804530010</b>	<b>1.240</b>

### ACCESSORI OPZIONALI OPTIONAL ACCESSORIES ACCESSOIRES EN OPTION SONDERZUBEHÖR



portina in ghisa cast iron door porte en fonte Tür aus Gusseisen	<b>151410010</b>	<b>285</b>
--	------------------	------------

Kit raccordo fumi per collegamento alla canna fumaria Fumes outlet fitting kit to connect to flue Kit raccord fumée pour raccordement au conduit de fumée Bausatz Rauchanschl. für Verbindung mit dem Rauchrohr	<b>894000050</b>	<b>70</b>
---	------------------	-----------

parete adattatrice adjustable wall paroi d'adaptation Ausgleichswand	<b>761240520</b>	<b>110</b>
--	------------------	------------

silicone per montaggio silicone for assembly silicone pour assemblage Silikonmasse für den Aufbau	<b>004310001</b>	<b>15</b>
---	------------------	-----------

cm 102x110x55h - kg 315  
**dimensioni vano interno/dimensions of interior space**  
**dim. chambre de cuisson/Abmessungen Backofen-Innenraum:**  
**cm 88 circolare circular circulaire kreisförmig**  
**dimensioni canna fumaria/flue dimensions**  
**dim. conduit fumée/Abm. Rauchrohrstützen: Ø 18 cm**

## Smile 120



In cemento refrattario ad alto tenore di allumina. Completo di portina in acciaio con termometro. In refractory concrete with a high alumina content. Supplied with a steel door and a Thermometer.

Four en béton réfractaire à haute teneur en alumine. Equipé de porte en acier avec thermomètre. Aus feuerfestem Beton mit hohem Tonerdeanteil. Komplett mit StahlTür mit Thermometer.



VERSION	COD	€
<b>Smile 120</b>	<b>804630010</b>	<b>1.685</b>

### ACCESSORI OPZIONALI OPTIONAL ACCESSORIES ACCESSOIRES EN OPTION SONDERZUBEHÖR

portina in ghisa cast iron door porte en fonte Tür aus Gusseisen	<b>151410010</b>	<b>285</b>
---	------------------	------------

Kit raccordo fumi per collegamento alla canna fumaria Fumes outlet fitting kit to connect to flue Kit raccord fumée pour raccordement au conduit de fumée Bausatz Rauchanschl. für Verbindung mit dem Rauchrohr	<b>894000050</b>	<b>73</b>
---	------------------	-----------

parete adattatrice adjustable wall paroi d'adaptation Ausgleichswand	<b>761240520</b>	<b>110</b>
--	------------------	------------

silicone per montaggio silicone for assembly silicone pour assemblage Silikonmasse für den Aufbau	<b>004310001</b>	<b>15</b>
---	------------------	-----------

cm 132x142x55h - kg 365  
**dimensioni vano interno/dimensions of interior space**  
**dim. chambre de cuisson/Abmessungen Backofen-Innenraum:**  
**cm 120 circolare circular circulaire kreisförmig**  
**dimensioni canna fumaria/flue dimensions**  
**dim. conduit fumée/Abm. Rauchrohrstützen: Ø 18 cm**



## Ghiottone Small



Viene fornito completo di portina in acciaio con termometro e silicone specifico per l'installazione. Ghiottone 2.0 è realizzato interamente in refrattario per trattenere a lungo il calore e consentire un'ottima cottura. It is supplied with a steel door and a Thermometer plus specific silicone for installation. Ghiottone 2.0 is made entirely from refractory material to preserve heat for a long time and ensure excellent cooking results. Ghiottone 2.0 est entièrement réalisé en matériau réfractaire pour conserver longtemps la chaleur et assurer une excellente cuisson. Il est fourni avec porte en acier avec thermomètre et silicone spécial pour l'installation. Wird komplett mit StahlTür mit Thermometer und spezieller Silikonmasse für den Aufbau geliefert. Ghiottone 2.0 ist zur Gänze aus Schamottmaterial gefertigt, um durch die lange Wärmespeicherung ein optimales Garen zu ermöglichen.



VERSION	COD	€
<b>Ghiottone Small</b>	<b>804630060</b>	<b>1.115</b>

### ACCESSORI OPZIONALI OPTIONAL ACCESSORIES ACCESSOIRES EN OPTION SONDERZUBEHÖR

portina in ghisa cast iron door porte en fonte Tür aus Gusseisen	<b>151410010</b>	<b>285</b>
---	------------------	------------

Kit raccordo fumi per collegamento alla canna fumaria Fumes outlet fitting kit to connect to flue Kit raccord fumée pour raccordement au conduit de fumée Bausatz Rauchanschl. für Verbindung mit dem Rauchrohr	<b>894000030</b>	<b>94</b>
---	------------------	-----------

cm 85x78x55h - kg 215  
**dimensioni vano interno/dimensions of interior space**  
**dim. chambre de cuisson/Abmessungen Backofen-Innenraum:**  
**cm 70x69**  
**dimensioni canna fumaria/flue dimensions**  
**dim. conduit fumée/Abm. Rauchrohrstützen: Ø 20 cm**





## Ghiottone Medium



Viene fornito completo di portina in acciaio con termometro e silicone specifico per l'installazione. Ghiottone 2.0 è realizzato interamente in refrattario per trattenere a lungo il calore e consentire un'ottima cottura.

It is supplied with a steel door and a Thermometer plus specific silicone for installation. Ghiottone 2.0 is made entirely from refractory material to preserve heat for a long time and ensure excellent cooking results.

Ghiottone 2.0 est entièrement réalisé en matériau réfractaire pour conserver longtemps la chaleur et assurer une excellente cuisson. Il est fourni avec porte en acier avec thermomètre et silicone spécial pour l'installation. Wird komplett mit StahlTür mit Thermometer und spezieller Silikonmasse für den Aufbau geliefert. Ghiottone 2.0 ist zur Gänze aus Schamottmaterial gefertigt, um durch die lange Wärmespeicherung ein optimales Garen zu ermöglichen.



VERSION	COD	€
<b>Ghiottone Medium</b>	<b>804630110</b>	<b>1.475</b>

### ACCESSORI OPZIONALI OPTIONAL ACCESSORIES ACCESSOIRES EN OPTION SONDERZUBEHÖR

portina in ghisa cast iron door porte en fonte Tür aus Gusseisen	<b>151410010</b>	<b>285</b>
---	------------------	------------

Kit raccordo fumi per collegamento alla canna fumaria Fumes outlet fitting kit to connect to flue Kit raccord fumée pour raccordement au conduit de fumée Bausatz Rauchanschl. für Verbindung mit dem Rauchrohr	<b>894000030</b>	<b>94</b>
---	------------------	-----------

cm 118x114x55h - kg 480  
dimensioni vano interno/dimensions of interior space  
dim. chambre de cuisson/Abmessungen Backofen-Innenraum:  
cm 104x83  
dimensioni canna fumaria/flue dimensions  
dim. conduit fumée/Abm. Rauchrohrstutzen: Ø 20 cm

## Ghiottone Large 2.0



Viene fornito completo di portina in acciaio con termometro e silicone specifico per l'installazione. Ghiottone 2.0 è realizzato interamente in refrattario per trattenere a lungo il calore e consentire un'ottima cottura.

It is supplied with a steel door and a Thermometer plus specific silicone for installation. Ghiottone 2.0 is made entirely from refractory material to preserve heat for a long time and ensure excellent cooking results.

Ghiottone 2.0 est entièrement réalisé en matériau réfractaire pour conserver longtemps la chaleur et assurer une excellente cuisson. Il est fourni avec porte en acier avec thermomètre et silicone spécial pour l'installation.

Wird komplett mit StahlTür mit Thermometer und spezieller Silikonmasse für den Aufbau geliefert. Ghiottone 2.0 ist zur Gänze aus Schamottmaterial gefertigt, um durch die lange Wärmespeicherung ein optimales Garen zu ermöglichen.



VERSION	COD	€
<b>Ghiottone Large 2.0</b>	<b>804630120</b>	<b>1.740</b>

### ACCESSORI OPZIONALI OPTIONAL ACCESSORIES ACCESSOIRES EN OPTION SONDERZUBEHÖR

portina in ghisa cast iron door porte en fonte Tür aus Gusseisen	<b>151410010</b>	<b>285</b>
---	------------------	------------

Kit raccordo fumi per collegamento alla canna fumaria Fumes outlet fitting kit to connect to flue Kit raccord fumée pour raccordement au conduit de fumée Bausatz Rauchanschl. für Verbindung mit dem Rauchrohr	<b>894000030</b>	<b>94</b>
---	------------------	-----------

cm 118x143x55h - kg 580  
dimensioni vano interno/dimensions of interior space  
dimensioni vano interno/dimensions of interior space  
dim. chambre de cuisson/Abmessungen Backofen-Innenraum:  
cm 104x112  
dimensioni canna fumaria/flue dimensions  
dim. conduit fumée/Abm. Rauchrohrstutzen: Ø 20 cm

## Ghiottone Extra Large 2.0



Viene fornito completo di portina in acciaio con termometro e silicone specifico per l'installazione. Ghiottone 2.0 è realizzato interamente in refrattario per trattenere a lungo il calore e consentire un'ottima cottura.

It is supplied with a steel door and a Thermometer plus specific silicone for installation. Ghiottone 2.0 is made entirely from refractory material to preserve heat for a long time and ensure excellent cooking results.

Ghiottone 2.0 est entièrement réalisé en matériau réfractaire pour conserver longtemps la chaleur et assurer une excellente cuisson. Il est fourni avec porte en acier avec thermomètre et silicone spécial pour l'installation. Wird komplett mit StahlTür mit Thermometer und spezieller Silikonmasse für den Aufbau geliefert. Ghiottone 2.0 ist zur Gänze aus Schamottmaterial gefertigt, um durch die lange Wärmespeicherung ein optimales Garen zu ermöglichen.



VERSION	COD	€
<b>Ghiottone Extra Large 2.0</b>	<b>804630130</b>	<b>2.010</b>

### ACCESSORI OPZIONALI OPTIONAL ACCESSORIES ACCESSOIRES EN OPTION SONDERZUBEHÖR

portina in ghisa / cast iron door porte en fonte / Tür aus Gusseisen	<b>151410010</b>	<b>285</b>
---	------------------	------------

Kit raccordo fumi per collegamento alla canna fumaria / Fumes outlet fitting kit to connect to flue / Kit raccord fumée pour raccordement au conduit de fumée / Bausatz Rauchanschl. für Verbindung mit dem Rauchrohr	<b>894000030</b>	<b>94</b>
---	------------------	-----------

**cm 118x172x55h - kg 680**

**dimensioni vano interno/dimensions of interior space**

**dim. chambre de cuisson/Abmessungen Backofen-Innenraum:**

**cm 104x140**

**dimensioni canna fumaria/flue dimensions**

**dim. conduit fumée/Abm. Rauchrohrstutzen: Ø 20 cm**







# Focolari Palex

PALEX FIREPLACES  
FOYERS PRÉFABRIQUÉS PALEX  
FEUERSTÄTTEN PALEX



# Gamma Palex

Il Palex Palazzetti rappresenta il focolare tradizionale aperto per eccellenza, che arreda idealmente ogni tipo di spazio all'aperto regalando il fascino del fuoco a vista.

## PALEX RANGE

The Palex Palazzetti firebox is the quintessence of the traditional open firebox that ideally furnishes any type of outdoor space while offering the beauty of an open fire.

## GAMME PALEX

Le foyer Palex Palazzetti est le foyer ouvert traditionnel par excellence, il est idéal pour se divertir et créer une ambiance conviviale même à l'extérieur, où l'ardeur de ses flammes saura vous fasciner.

## SERIE PALEX

Der Palex Palazzetti ist die traditionelle offene Feuerstätte par excellence, die jeden im Freien liegenden Raum einrichtet und Ihnen den Zauber des sichtbaren Flammenspiels schenkt.



## Riscalda

Tutta la gamma Palex è facilmente inseribile nei nostri rivestimenti per arredare con eleganza non solo ambienti interni ma portici e verande per riscaldare le serate più fresche.

**IT HEATS** The entire Palex range can be easily fitted into our claddings to elegantly furnish not only the rooms of your home but also porches and verandas to warm up cold evenings.

**CHAUFFER** A la gamme des foyers Palex s'accompagne une vaste gamme de revêtements pour agrémenter vos espaces intérieurs et extérieurs comme les vérandas. Des cheminées auprès desquelles il fait bon se réchauffer lors des soirées fraîches.

**HEIZEN** Alle Modelle der Produktgruppe Palex lassen sich mühelos in unsere Verkleidungen einsetzen und verleihen nicht nur Innenräumen, sondern auch Lauben und Veranden eine elegante und an kühleren Abenden auch im wahrsten Sinne des Wortes wärmere Atmosphäre.

## Cucina

Il Palex è un focolare perfetto per cucinare a legna: griglia, piastra, o girarrosto, tutti i nostri modelli hanno una conformazione particolarmente ampia della bocca fuoco per ospitare gli strumenti di cottura e agevolare l'attività del "cuoco", anche il meno esperto.

**IT COOKS** Palex is a perfect firebox to cook using firewood: a grill, a hotplate or a spit; all the openings of our models are particularly large to accommodate the cooking tools that make even the life of the most amateur cook easier.

**CUISINER** Le foyer Palex est parfait pour cuisiner au feu de bois : grille, plaque ou tournebroche, tous nos modèles sont construits avec un âtre d'une grande ouverture permettant de recevoir les outils de cuisson et faciliter les manœuvres du « cuisinier », même le moins expert.

**KOCHEN** Der Palex ist die perfekte Feuerstätte für das Kochen mit Holz: Grillrost, Bratplatte oder Drehspieß - alle unserer Modelle haben eine besonders große Feueröffnung, um diese Kochutensilien bequem aufnehmen zu können und auch weniger erfahrenen „Köchen“ die Arbeit zu erleichtern.



1

## STRUTTURA

Le pareti del focolare sono di elevato spessore e possono essere in refrattario oppure in ghisa. Il focolare offre una notevole capacità di accumulo del calore e garantisce una durata illimitata del prodotto. Viene completato da una capiente cassetta cenere (A) estraibile per una facile pulizia.

STRUCTURE The firebox walls are very thick and are available in refractory material or in cast iron. The firebox offers a remarkable heat accumulation capacity and guarantees unlimited product durability. It is completed by a large ash drawer (A) that is removable for easy cleaning.

STRUCTURE Les parois du foyer sont très épaisses et sont disponibles en réfractaire ou en fonte. Le foyer a une grande capacité d'accumuler la chaleur et garantit une durée illimitée du produit. Il est équipé d'un grand bac à cendres (A) amovible pour faciliter le nettoyage.

Struktur Die Wände der Feuerstätte besitzen eine besondere Stärke und werden aus Schamottmaterial oder aus Gusseisen hergestellt. Die Feuerstätte ist in der Lage, beachtliche Wärmemengen zu speichern und gewährleistet eine unbegrenzte Lebensdauer des Produkts. Eine aufnahmefähige und für eine einfache Reinigung ausziehbare Aschenlade (A) vervollständigt die Ausstattung.



2

## SCAMBIATORE DI CALORE

Le speciali grecature esterne assolvono la triplice funzione di: distribuire uniformemente il calore sull'intera superficie, aumentare notevolmente lo scambio termico e contenere al minimo le perdite di calore.

HEAT EXCHANGER The special exterior fretting has a triple action: it evenly distributes the heat throughout the entire surface, remarkably increases the exchange of heat and reduces heat loss to a minimum.

ECHANGEUR DE CHALEUR Les plaques de fond en fonte sont façonnées de manière à assurer trois fonctions: permettre de distribuer uniformément la chaleur sur toute la surface, augmenter remarquablement l'échange thermique et réduire au minimum les pertes de chaleur.

WÄRMEAUSTAUSCHER Die speziellen äußeren Rippen haben eine dreifache Funktion: Sie verteilen die Wärme auf gleichförmige Weise über die gesamte Oberfläche, erhöhen in beträchtliche Weise den Wärmeaustausch und reduzieren den Wärmeverlust auf ein Minimum.



3

## REGISTRO DELL'ARIA

Regola l'aria necessaria alla combustione influenzando direttamente sulla durata e sul controllo dei consumi.

THE AIR REGISTER It regulates the air used for combustion, thus directly influencing duration and control of consumptions.

REGULATION DE L'AIR Sert à régler l'apport d'air nécessaire à la combustion, cette régulation influence directement la durée et le contrôle de la consommation.

LUFTKLAPPE Die Luftklappe reguliert die zur Verbrennung benötigte Luft und beeinflusst direkt die Verbrennungsdauer und den Brennstoffverbrauch.

BOCCHETTE USCITA ARIA CALDA Tramite le bocchette poste sulla controcappa è possibile distribuire l'aria calda nel locale dove è installato il camino o nella stanza attigua (solo nella serie C).

HOT AIR DUCTING VENTS It is possible to distribute hot air through the vents located on the hood casing to the room in which the firebox is installed or to an adjacent room (only in the C series).

BOUCHES DE SORTIE DE L'AIR CHAUD Les bouches situées sur la hotte permettent de distribuer l'air chaud dans la pièce où est installée la cheminée ou dans la pièce adjacente (uniquement série C).

AUSTRITTSSTUTZEN WARMLUFT Mit den auf der Gegenhaube angebrachten Stützen kann die Warmluft in den Aufstellungsraum des Kamins oder in das daneben liegende Zimmer geleitet werden (nur bei Serie C).

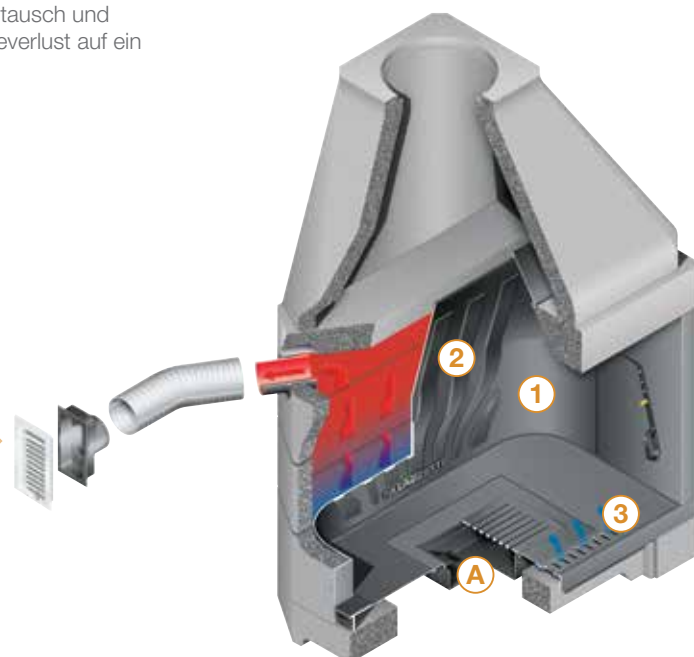



## SL64 New - Easy-line

Focolare interamente in refrattario completo di registro aria comburente, registro fumi, cassetto e griglia in ghisa.

Firebox made entirely in refractory material featuring a combustion air register, a smoke register, an ash drawer and cast iron grille.

Foyer entièrement en réfractaire, équipé de régulation de l'air de combustion, de registre fumées, de bac à cendres avec grille en fonte.

Zur Gänze aus Schamottmaterial gefertigte Feuerstätte, komplett mit Verbrennungsluftklappe, Rauchklappe, Aschenlade und Gitterrost aus Gusseisen.



VERSION	COD	€
SL64 NEW	802000161	380

cm 74x50x116h - kg 200

uscita fumi fumes outlet evacuation fumée Rauchabzug: Ø 20 cm  
luce interna interior space dimensions internes Innenmaß:  
cm 62x42 a pareti chiuse/ with closed walls/ avec les parois  
fermées/bei geschlossenen Wänden

## SL78 New - Easy-line

Focolare interamente in refrattario, completo di registro aria comburente, registro fumi, cassetto e griglia in ghisa.

Firebox made entirely in refractory material, featuring a combustion air register, a smoke register, an ash drawer and cast iron grille.

Foyer entièrement en réfractaire, équipé de régulation de l'air de combustion, de registre fumées, de bac à cendres avec grille en fonte.

Zur Gänze aus Schamottmaterial gefertigte Feuerstätte, komplett mit Verbrennungsluftklappe, Rauchklappe, Aschenlade und Gitterrost aus Gusseisen.



VERSION	COD	€
SL78 New	802000182	425

cm 88x55x139h - kg 290

uscita fumi fumes outlet evacuation fumée Rauchabzug:  
Ø 25 cm  
luce interna interior space dimensions internes Innenmaß:  
cm 76x47

## SL86 - Easy-line

Focolare in refrattario completo di registro aria comburente, registro fumi, cassetto e griglia in ghisa.

Firebox in refractory material featuring a combustion air register, a smoke register, an ash drawer and cast iron grille.

Foyer entièrement en réfractaire, équipé de régulation de l'air de combustion, de registre fumées, de bac à cendres avec grille en fonte.

Aus Schamottmaterial gefertigte Feuerstätte, komplett mit Verbrennungsluftklappe, Rauchklappe, Aschenlade und Gitterrost aus Gusseisen.



VERSION	COD	€
SL86	802000200	590
parete supplementare per versione frontale Additional wall for the front version Paroi supplémentaire pour le transformer en version frontale Zusätzliche Wand für Frontversion	761035261	45

cm 100x65x133h - kg 360  
uscita fumi fumes outlet evacuation fumée Rauchabzug:  
Ø 30 cm  
luce interna interior space dimensions internes Innenmaß:  
cm 90x55

## SL96 - Easy-line

Focolare interamente in refrattario, completo di registro aria comburente, registro fumi, cassetto e griglia in ghisa.

Firebox made entirely in refractory material featuring a combustion air register, a smoke register, an ash drawer and cast iron grille.

Foyer entièrement en réfractaire, équipé de régulation de l'air de combustion, de registre fumées, de bac à cendres avec grille en fonte.

Zur Gänze aus Schamottmaterial gefertigte Feuerstätte, komplett mit Verbrennungsluftklappe, Rauchklappe, Aschenlade und Gitterrost aus Gusseisen.



VERSION	COD	€
SL96	802000240	735

cm 112x70x157h - kg 500  
uscita fumi fumes outlet evacuation fumée Rauchabzug:  
Ø 30 cm  
luce interna interior space dimensions internes Innenmaß:  
cm 96x62 (5 pareti) (5 walls) (5 éléments) (5 Wände)



## J50

Angolare bifacciale reversibile, focolare interamente in refrattario ad alta percentuale di allumina, completo di registro aria comburente, registro fumi, cassetto cenere e griglia in ghisa. Double-fronted reversible corner version, firebox made entirely from refractory material containing a high percentage of alumina, featuring a combustion air register, a smoke register, an ash drawer and a cast iron grille.

Foyer entièrement en réfractaire à haute teneur en alumine, équipé de régulation de l'air de combustion, de registre fumées, de bac à cendres avec grille en fonte.

Zur Gänze aus Schamottmaterial mit hohem Tonerdeanteil gefertigte Feuerstätte, komplett mit Verbrennungsluftklappe, Rauchklappe, Aschenlade und Gitterrost aus Gusseisen.



VERSION	COD	€
J50	802100330	435

cm 60x60x138h - kg 270

uscita fumi fumes outlet evacuation fumée Rauchabzug: Ø 20 cm

luce interna interior space dimensions internes Innenmaß: 49x49 cm

## 64 New

Focolare interamente in refrattario completo di registro per la regolazione dell'aria comburente, registro fumi, cassetto, griglia e piastra in ghisa.

Firebox made entirely from refractory material featuring a combustion air register, a smoke register, an ash drawer, cast iron grille and plate.

Foyer entièrement en réfractaire, équipé de régulation de l'air de combustion, de registre fumées, de bac à cendres avec grille et plaque de fond en fonte.

Zur Gänze aus Schamottmaterial gefertigte Feuerstätte, komplett mit Verbrennungsluftklappe, Rauchklappe, Aschenlade, Gitterrost und Platte aus Gusseisen.



VERSION	COD	€
64 new	802100161	475

cm 74x50x116h - kg 220

uscita fumi fumes outlet evacuation fumée Rauchabzug: Ø 20 cm

luce interna interior space dimensions internes Innenmaß: 62x42 cm a paretine chiuse with closed walls avec les parois fermées bei geschlossenen Wänden

68x42 cm senza la parete dx o sx without the right or left wall sans la paroi droite ou gauche ohne rechte oder linke Wand

profondità utile usable depth Profondeur utile Beachtliche nutzbare Tiefe: cm 42

## F76

Angolare bifacciale, focolare interamente in refrattario, completo di registro per la regolazione dell'aria comburente, registro fumi, cassetto, griglia e piastra in ghisa.

Double-fronted corner firebox. Firebox made entirely from refractory material featuring a combustion air register, a smoke register, an ash drawer, cast iron grille and plate.

Foyer entièrement en réfractaire, équipé de régulation de l'air de combustion, de registre fumées, de bac à cendres avec grille et de plaque de fond en fonte.

Zur Gänze aus Schamottmaterial gefertigte Feuerstätte, komplett mit Verbrennungsluftklappe, Rauchklappe, Aschenlade, Gitterrost und Platte aus Gusseisen.



VERSION	COD	€
F76	802100190	485

cm 75x55x134h - kg 220

uscita fumi fumes outlet evacuation fumée Rauchabzug:  
Ø 25 cm

luce interna interior space dimensions internes Innenmaß:  
cm 68x48

## 78 New

Focolare interamente in refrattario, completo di registro per la regolazione dell'aria comburente, registro fumi, cassetto, griglia e piastra in ghisa.

Firebox made entirely in refractory material featuring a combustion air register, a smoke register, an ash drawer and a cast iron grille and plate.

Foyer entièrement en réfractaire, équipé de régulation de l'air de combustion, de registre fumées, de bac à cendres avec grille et plaque de fond en fonte.

Zur Gänze aus Schamottmaterial gefertigte Feuerstätte, komplett mit Verbrennungsluftklappe, Rauchklappe, Aschenlade, Gitterrost und Platte aus Gusseisen.



VERSION	COD	€
78 New	802100182	495

cm 88x55x139h - kg 300

uscita fumi fumes outlet evacuation fumée Rauchabzug:  
Ø 25 cm

luce interna interior space dimensions internes Innenmaß:  
cm 76x47



## B80

Focolare in refrattario, completo di registro per la regolazione dell'aria comburente, registro fumi, cassetto, griglia e piastra in ghisa.

Firebox in refractory material, featuring a combustion air register, a smoke register, an ash drawer and a cast iron grille and plate. Foyer entièrement en réfractaire, équipé de régulation de l'air de combustion, de registre fumées, de bac à cendres avec grille et plaque de fond en fonte.

Aus Schamottmaterial gefertigte Feuerstätte, komplett mit Verbrennungsluftklappe, Rauchklappe, Aschenlade, Gitterrost und Platte aus Gusseisen.



VERSION	COD	€
B80	802100251	680

cm 114x82x138h - kg 320  
uscita fumi fumes outlet evacuation fumée Rauchabzug:  
Ø 25 cm  
luce interna interior space dimensions internes Innenmaß:  
cm 82x68

## G86

Focolare in refrattario completo di registro per la regolazione dell'aria comburente, registro fumi, cassetto, griglia e piastra in ghisa.

Firebox in refractory material featuring a combustion air register, a smoke register, an ash drawer and a cast iron grille and plate. Foyer entièrement en réfractaire, équipé de régulation de l'air de combustion, de registre fumées, de bac à cendres avec grille et plaque de fond en fonte.

Aus Schamottmaterial gefertigte Feuerstätte, komplett mit Verbrennungsluftklappe, Rauchklappe, Aschenlade, Gitterrost und Platte aus Gusseisen.



VERSION	COD	€
G86 aperto destro o sinistro (reversibile) reversible right or left door Réversible umkehrbar	802100200	650
Parete supplementare per versione frontale Additional wall for the front version Paroi supplémentaire pour le transformer en version frontale zusätzliche Wand für Frontversion	761035261	45

cm 100x65x133h - kg 370  
uscita fumi fumes outlet evacuation fumée Rauchabzug:  
Ø 30 cm  
luce interna interior space dimensions internes Innenmaß:  
cm 90x55

## D96

Focolare interamente in refrattario, completo di registro per la regolazione dell'aria comburente, cassetta cenere con griglia in ghisa e piastra in ghisa.

Firebox made entirely from refractory material featuring a combustion air register, an ash drawer with cast iron grid and plate. Foyer entièrement en réfractaire, équipé de régulation de l'air de combustion, de registre fumées, de bac à cendres avec grille et plaque de fond en fonte.

Aus Schamottmaterial gefertigte Feuerstätte, komplett mit Verbrennungsluftklappe, Rauchklappe, Aschenlade, Gitterrost und Platte aus Gusseisen.



VERSION	COD	€
D96	802100240	760

Registro fumi con maniglia optional per i raccordi con la canna fumaria che necessitano della modifica dell'ultimo elemento cappa.

Smoke register with optional handle for connections with the flue for which it is necessary to alter the last hood element. Registre des fumées avec poignée spéciale pour se raccorder au boisseau en cas de besoin de modifier le dernier anneau de la hotte. Rauchklappe mit Griff als Sonderzubehör für jene Anschlüsse an das Rauchrohr, die eine Abänderung des letzten Haubenelements benötigen.

152420710 85

cm 112x70x157h - kg 520

uscita fumi fumes outlet evacuation fumée Rauchabzug: Ø 30 cm

luce interna interior space dimensions internes Innenmaß: cm 96x62 (5 pareti) (5 walls) (5 éléments) (5 Wände)

## S116

Focolare in refrattario, completo di registro per la regolazione dell'aria comburente, cassetto, griglia e piastra in ghisa. Firebox in refractory material, featuring a combustion air register, an ash drawer and a cast iron grille and plate.

Foyer entièrement en réfractaire, équipé de régulation de l'air de combustion, de registre fumées, de bac à cendres avec grille et plaque de fond en fonte. Aus Schamottmaterial gefertigte Feuerstätte, komplett mit Verbrennungsluftklappe, Rauchklappe, Aschenlade, Gitterrost und Platte aus Gusseisen.



VERSION	COD	€
S116	802100300	1.135

registro fumi con maniglia optional per i raccordi con la canna fumaria che necessitano della modifica dell'ultimo elemento cappa.

Smoke register with optional handle for connections with the flue for which it is necessary to alter the last hood element. Registre des fumées avec poignée spéciale pour se raccorder au boisseau en cas de besoin de modifier le dernier anneau de la hotte. Rauchklappe mit Griff als Sonderzubehör für jene Anschlüsse an das Rauchrohr, die eine Abänderung des letzten Haubenelements benötigen.

152420700 125

cm 130x82x177h - kg 480

uscita fumi fumes outlet evacuation fumée Rauchabzug: Ø 30 cm

luce interna interior space dimensions internes Innenmaß: cm 116x70



## 78 Exagone

Palex in refrattario dal design innovativo, focolare che offre un ampio spazio per la cottura e una maggiore vista del fuoco; completo di registro per la regolazione dell'aria, registro fumi, piastra e griglia in ghisa, cassetto cenere.

Palex in refractory material with an innovative design and in which the firebox offers many different cooking possibilities and a greater view of the fire. It features a combustion air register, a smoke register, an ash drawer and a cast iron grille and plate. Foyer en réfractaire au design innovant, avec une grande surface pour faire des grillades et une plus ample vue du feu. Equipé de régulation de l'air de combustion, de registre fumées, de bac à cendres avec grille et plaque de fond en fonte.

Palex aus Schamottmaterial mit innovativem Design, die Feuerstätte bietet viel Platz für die Speisenzubereitung und einen besseren Blick auf das Feuer. Komplett mit Verbrennungsluftklappe, Rauchklappe, Gitterrost und Platte aus Gusseisen, Aschenlade.



VERSION	COD	€
<b>78 Exagone</b>	<b>802100310</b>	<b>565</b>

cm 90x64x133h - kg 370

uscita fumi fumes outlet evacuation fumée Rauchabzug:  
Ø 25 cm

luce interna interior space dimensions internes Innenmaß:  
cm 76x54

## C64 New ghisa CAST IRON FONTE GUSSEISEN

Focolare e piano fuoco in ghisa, registro fumi, cassetto e griglie in ghisa.

Cast iron hearth and firebox, featuring a smoke register, an ash drawer and cast iron grille. Foyer et base feu en fonte, registre fumées, bac à cendres avec grille en fonte.

Feuerstätte und Feuerfläche aus Gusseisen, Rauchklappe, Aschenlade und Gitterroste aus Gusseisen.



VERSION	COD	€
<b>C64 New ghisa/cast iron fonte/Gusseisen</b>	<b>802200160</b>	<b>980</b>
Optional: Kit 2 bocchette da cm 6x15 in alluminio verniciato Optional: Kit of 2 vents 6x15 cm in painted aluminium En option: Kit 2 bouches de 6x15 cm en aluminium verni Sonderzubehör: Bausatz 2 Luftstutzen von 6x15 cm aus lackiertem Aluminium	<b>892820040</b>	<b>80</b>

cm 74x50x116h - kg 240

uscita fumi fumes outlet evacuation fumée Rauchabzug:  
Ø 20 cm

luce interna interior space dimensions internes Innenmaß:  
cm 62x41

## C78 ghisa CAST IRON FONTE GUSSEISEN

Focolare in ghisa, completo di registro per la regolazione dell'aria comburente, registro fumi, cassetto cenere e griglia in ghisa. Disponibile nelle versioni con piano fuoco in ghisa o refrattario.

Cast iron firebox, featuring a combustion air register, a smoke register, an ash drawer and cast iron grille. Also available with cast iron or refractory hearth.

Foyer en fonte, équipé de régulation de l'air de combustion, de registre fumées, de bac à cendres avec grille en fonte.

Existe dans les versions avec base feu en fonte ou en réfractaire.

Aus Gusseisen gefertigte Feuerstätte, komplett mit Verbrennungsluftklappe, Rauchklappe, Aschenlade und Gitterroste aus Gusseisen. In den Versionen mit Feuerfläche aus Gusseisen oder aus Schamottmaterial erhältlich.



VERSION	COD	€
<b>C78 ghisa</b> piano fuoco refrattario cast iron, refractory hearth/fonte avec base feu en réfractaire/ Gusseisen, Feuerfläche aus Schamottmaterial	<b>802200271</b>	<b>990</b>
<b>C78 ghisa</b> piano fuoco ghisa cast iron, cast iron hearth/fonte, avec base feu en fonte/Gusseisen, Feuerfläche aus Gusseisen	<b>802200281</b>	<b>1.110</b>
Optional: Kit 2 bocchette da cm 6x15 in alluminio verniciato Optional: Kit of 2 vents 6x15 cm in painted aluminium En option: Kit 2 bouches de 6x15 cm en aluminium verni Sonderzubehör: Bausatz 2 Luftstützen von 6x15 cm aus lackiertem Aluminium	<b>892820010</b>	<b>90</b>

cm 88x55x139h - kg 330

uscita fumi fumes outlet evacuation fumée Rauchabzug:  
Ø 25 cm

luce interna interior space dimensions internes Innenmaß:  
cm 76x46

## C78 Exagone ghisa CAST IRON FONTE GUSSEISEN

Focolare e piano fuoco in ghisa, con registro aria comburente, registro fumi, cassetto cenere e griglia in ghisa.

Cast iron firebox and hearth, featuring a combustion air register, a smoke register, an ash drawer and cast iron grille. Foyer et base feu en fonte, équipé de régulation de l'air de combustion, de registre fumées, de bac à cendres avec grille en fonte.

Feuerstätte und Feuerfläche aus Gusseisen, mit Verbrennungsluftklappe, Rauchklappe, Aschenlade und Gitterroste aus Gusseisen.



VERSION	COD	€
<b>Palex C78 ghisa exagone</b> /cast iron/fonte/Gusseisen	<b>802200290</b>	<b>1.180</b>
Optional: Kit 2 bocchette da cm 6x15 in alluminio verniciato Optional: Kit of 2 vents 6x15 cm in painted aluminium En option: Kit 2 bouches de 6x15 cm en aluminium verni Sonderzubehör: Bausatz 2 Luftstützen von 6x15 cm aus lackiertem Aluminium	<b>892820010</b>	<b>90</b>

cm 90x64x139h - kg 350

uscita fumi fumes outlet evacuation fumée Rauchabzug:  
Ø 25 cm

luce interna interior space dimensions internes Innenmaß:  
cm 76x54



## C80 ghisa CAST IRON FONTE GUSSEISEN

Focolare e piano fuoco in ghisa, registro aria comburente ed accessori.

Cast iron firebox and hearth, combustion air register and accessories.

Foyer et base feu en fonte, équipé de régulation de l'air de combustion, de registre fumées, de bac à cendres avec grille en fonte.

Feuerstätte und Feuerfläche aus Gusseisen, mit Verbrennungsluftklappe und Zubehörteilen.



VERSION	COD	€
<b>C80 ghisa</b> /cast iron/fonte/ Gusseisen	<b>802200200</b>	<b>1.450</b>
Optional: Kit 2 bocchette da cm 10x20 in alluminio verniciato Optional: Kit of 2 vents 10x20 cm in painted aluminium		
En option: Kit 2 bouches de 10x20 cm en aluminium verni Sonderzubehör: Bausatz 2 Luftstützen von 10x20 cm aus lackiertem Aluminium	<b>892820050</b>	<b>100</b>

cm 114x80x138h - kg 320

uscita fumi fumes outlet evacuation fumée Rauchabzug: Ø 25 cm

luce interna interior space dimensions internes Innenmaß: cm 80x68

## C86 ghisa CAST IRON FONTE GUSSEISEN

Focolare e piano fuoco in ghisa di elevato spessore, completo di registro aria comburente, registro fumi, cassetto cenere e griglia in ghisa.

Extra thick cast iron firebox and hearth, featuring a combustion air register, smoke register, an ash drawer and a cast iron grille.

Foyer et base feu en fonte de grosse épaisseur, équipé de régulation de l'air de combustion, de registre fumées, de bac à cendres avec grille en fonte.

Feuerstätte und Feuerfläche aus besonders starkem Gusseisen, komplett mit Verbrennungsluftklappe, Aschenlade und Gitterroste aus Gusseisen.



VERSION	COD	€
<b>C86 ghisa</b> versione angolare reversibile cast iron reversible corner version en fonte foyer d'angle réversible Gusseisen in der Version als umkehrbares Eckmodul	<b>802200220</b>	<b>1.290</b>
parete supplementare per versione frontale additional wall for the front version Paroi supplémentaire pour le transformer en version frontale Zusätzliche Wand für Frontversion	<b>141420130</b>	<b>155</b>
Optional: Kit 2 bocchette da cm 10x20 in alluminio verniciato Optional: Kit of 2 vents 10x20 cm in painted aluminium		
En option: Kit 2 bouches de 10x20 cm en aluminium verni Sonderzubehör: Bausatz 2 Luftstützen von 10x20 cm aus lackiertem Aluminium	<b>892820020</b>	<b>120</b>

cm 100x65x133h - kg 375

uscita fumi fumes outlet evacuation fumée Rauchabzug: Ø 30 cm

luce interna interior space dimensions internes Innenmaß: cm 90x55

## C96 ghisa CAST IRON FONTE GUSSEISEN

Focolare e piano fuoco in ghisa di elevato spessore, completo di registro aria comburente, registro fumi, cassetto cenere e griglia in ghisa.

Extra thick cast iron firebox and hearth, featuring a combustion air register, a smoke register, an ash drawer and a cast iron grille.

Foyer et base feu en fonte de grosse épaisseur, équipé de régulation de l'air de combustion, de registre fumées, de bac à cendres avec grille en fonte.

Feuerstätte und Feuerfläche aus besonders starkem Gusseisen, komplett mit Verbrennungsluftklappe, Rauchklappe, Aschenlade und Gitterroste aus Gusseisen.



VERSION	COD	€
<b>C96 ghisa</b> versione angolare reversibile cast iron reversible corner version fonte foyer d'angle réversible Gusseisen in der Version als umkehrbares Eckmodul	<b>802200250</b>	<b>1.590</b>
parete supplementare per versione frontale additional wall for the front version Paroi supplémentaire pour le transformer en version frontale Zusätzliche Wand für Frontversion	<b>141420140</b>	<b>155</b>
Optional: Kit 2 bocchette da cm 10x20 in alluminio verniciato Optional: Kit of 2 vents 10x20 cm in painted aluminium En option: Kit 2 bouches de 10x20 cm en aluminium verni Sonderzubehör: Bausatz 2 Luftstutzen von 10x20 cm aus lackiertem Aluminium	<b>892820020</b>	<b>120</b>

**cm 112x71x140h - kg 380**

**uscita fumi fumes outlet evacuation fumée Rauchabzug: Ø 30 cm**

**luce interna interior space dimensions internes Innenmaß: cm 104x58**





## Accessori PaLex

PALEX ACCESSORIES  
ACCESSOIRES POUR LES FOYERS PALEX  
ZUBEHÖRTEILE FÜR DIE FEUERSTÄTTEN PALEX







## Kit cottura con supporto Bioplatt

BIOPLATT BROILING SLAB WITH SUPPORT BIOPLATT AVEC SUPPORT GRILLBAUSATZ MIT HALTERUNG FÜR BIOPLATT

È un grande piano di pietra ollare con riquadro in acciaio con piedini di supporto.  
It is a large slab of soapstone with a steel frame and support.

Grande plaque de cuisson en pierre de lave avec support en acier verni équipé de pieds.  
Große Specksteinplatte mit Einfassung aus Stahl und Stützfüßen.



VERSION	COD	€
cm 51x42 con supporto 51x42 cm with support Bioplatt avec support 51x42 cm 51x42 cm mit Gestell	<b>893400030</b>	<b>176</b>

## Kit cottura bioplatt a scomparsa

“HIDE-AWAY” BIOPLATT BROILING SLAB BIOPLATT ESCAMOTABLE GRILLBAUSATZ BIOPLATT ZUM EINSCHIEBEN

Brevettato, pratico, funzionale, “scompare” nel focolare quando non viene utilizzato.

Patented, practical, functional, it hides away in the firebox when it is not in use.

Système breveté, pratique et fonctionnel, cette plaque de cuisson “disparaît » dans le foyer quand elle n’est pas utilisée.

Patentiert, praktisch und zweckmäßig, „verschwindet“ bei Nichtgebrauch in der Feuerstätte.



VERSION	COD	€
*Bioplatt a scomparsa cm 60x56 60x56 cm “hide-away” Bioplatt Bioplatt escamotable 60x56 cm Bioplatt zum Einschieben 60x56 cm	<b>892000040</b>	<b>380</b>

\*fino ad esaurimento scorte  
while stocks last  
Jusqu’à épuisement du stock  
solange der Vorrat reicht

## Kit cottura con supporto griglia

GRILL KIT WITH SUPPORT KIT GRILLE DE CUISSON STRUCTURE DE SUPPORT  
GRILLBAUSATZ MIT HALTERUNG FÜR GRILLROST

Con telaio acciaio e area cottura in acciaio inox.

With steel frame and stainless steel grill.

La structure est en acier verni et la grille en acier inox.

Mit Stahlrahmen und Grillrost aus Edelstahl.



VERSION	COD	€
Kit cottura con supporto cm 50x41 50x41 cm grill kit with support Kit grille de cuisson 50x41 cm Grillbausatz mit Gestell 50x41 cm	<b>893620020</b>	<b>186</b>
Kit cottura con supporto cm 68x41 68x41 cm grill kit with support Kit grille de cuisson 68x41 cm Grillbausatz mit Gestell 68x41 cm	<b>892000030</b>	<b>200</b>

## Girarrosto elettrico da caminetto - 5 kg

ELECTRIC SPIT FOR FIREPLACES - 5 KG TOURNEBROCHE ÉLECTRIQUE POUR CHEMINÉE 5 KG  
ELEKTRISCHER DREHSPIESS FÜR KAMIN - 5 KG

Autoportante, dotato di supporto e di leccarda in acciaio di serie. Regolabile in altezza, ha: portata motore 5 kg, spiedo centrale quadro da 6mm x 66 cm, 8 spiedini da 28 cm. Self-bearing and standard supplied with a support and a drip pan in steel. Adjustable in height, it features: 5 kg motor capacity, 6-mm x 66-cm square central spit, 8 x 28-cm skewers. Autoporteur, équipé de support et de lèche-frite en acier inox. Réglable en hauteur. Moteur pour charge 5 kg, tige centrale carrée de 6 mm x 66 cm, 8 brochettes de 28 cm. Selbsttragend, serienmäßig mit Halterung und einer Fettauffangschale aus Edelstahl ausgestattet. In der Höhe regulierbar, Merkmale: Motorenleistung 5 kg, mittlerer quadratischer Spieß von 6mm x 66 cm, 8 Spieße von 28 cm.



VERSION	COD	€
girarrosto elettrico da caminetto cm 80x30x40h - 220 Volt Electric spit for fireplaces 80x30x40 cm - 220 Volts Tournebroche électrique pour cheminée 80x30x40h cm - 220 Volts Elektrischer Drehspieß für Kamin 80x30x40 cm - 220 Volts	<b>893120470</b>	<b>297</b>

## Girarrosto elettrico Professionale -15 kg

PROFESSIONAL ELECTRIC SPIT - 15 KG TOURNEBROCHE ÉLECTRIQUE PROFESSIONNEL 15 KG  
ELEKTRISCHER PROFI-DREHSPIESS - 15 KG

Autoportante, è dotato di due aste in acciaio e leccarda di serie. Dotato di due motorini azionabili singolarmente o contemporaneamente. Self-standing, provided with two steel rods and standard drip pan. Features two motors that can function independently or together. Autoporteur, il est équipé de deux tiges en acier inox carrée de 8 mm x 66 cm et de lèche-frite en acier inox. Deux moteurs indépendants pouvant être actionnés individuellement ou ensemble. Charge maximale 38 kg. Selbsttragend, serienmäßig mit zwei quadratischen Grillstäben aus Edelstahl von 8 mm x 66 cm und einer Fettauffangschale aus Edelstahl ausgestattet. Besitzt zwei Motoren, die einzeln oder gemeinsam eingesetzt werden können. Tragkraft max. 38 kg.



VERSION	COD	€
girarrosto elettrico professionale cm 90x30x44h professional electric spit, 90x30x44 cm Tournebroche électrique Professionnel 90x30x44h cm - 220 Volts Elektrischer Profi-Drehspieß 90x30x44 cm - 220 Volts	<b>893120050</b>	<b>400</b>

## Girarrosto Professionale planetario -38 kg

PROFESSIONAL PLANETARY SPIT - 38 KG TOURNEBROCHE ÉLECTRIQUE PLANÉTAIRE POUR CHEMINÉE 38 KG  
ELEKTRISCHER PROFI-DREHSPIESS MIT PLANETENANTRIEB - 38 KG

Maxi girarrosto planetario da 90 cm, con asta centrale in acciaio inox quadro da 8mm e 4 spiedini, raccogli grasso in acciaio smaltato, supporto in alluminio, blocco motore in acciaio inox. Maxi planetary 90-cm spit with a central, stainless steel, 8mm x 90cm square rod and 4 skewers, an enamelled steel drip pan, an aluminium and a motor block in stainless steel. Grand tournebroche électrique, équipé de tige centrale carrée de 8 mm et de 4 brochettes satellites. Lèche-frite en acier émaillé, support en aluminium, bloc moteur en acier inox. Selbsttragender Maxi-Grillspieß, mit mittlerem quadratischem Grillstab aus Edelstahl von 8 mm und 4 seitlichen Grillspießen, Fettauffangschale aus emailliertem Stahl, Halterung aus Aluminium, Motorblock aus Edelstahl.



VERSION	COD	€
girarrosto professionale planetario cm 112x30x40h - 220 Volt Professional planetary spit 112x30x40 cm - 220 Volts Tournebroche Professionnel Planétaire 112x30x40h cm 220 Volts Elektrischer Profi-Drehspieß mit Planetenantrieb 112x30x40 cm 220 Volts	<b>893120490</b>	<b>464</b>



## Forchette per spiedo centrale quadro da 8 mm

**FORKS FOR 8-MM SQUARE, CENTRAL SPIT FOURCHETTES POUR TIGE CENTRALE CARRÉE DE 8 MM GABELN FÜR MITTLEREN QUADRATISCHEN GRILLSPIESS VON 8 MM**

In acciaio inox, sono indispensabili per tenere ferma la carne.

In stainless steel, they are indispensable to keep the meat in place.

En acier inox, indispensables pour bloquer la viande.

Aus Edelstahl, unverzichtbar zum Festhalten der Fleischstücke auf den Spießen.



VERSION	COD	€
set da 10 pezzi Set of 10 pieces Set de 10 pièces Set mit 10 Stück	<b>002910013</b>	<b>38/set</b>

## Forchette per spiedo centrale quadro da 6 mm o per spiedini satellitari

**FORKS FOR 6-MM, SQUARE, CENTRAL SPIT OR FOR THE SKEWERS ARRANGED AROUND IT FOURCHETTES POUR TIGE CENTRALE CARRÉE DE 6 MM OU POUR LES BROCHETTES SATELLITES GABELN FÜR MITTLEREN QUADRATISCHEN GRILLSPIESS VON 6 MM ODER FÜR SEITLICHE GRILLSPIESSE**

In acciaio inox, sono indispensabili per tenere ferma la carne.

In stainless steel, they are indispensable to keep the meat in place.

En acier inox, indispensables pour bloquer la viande.

Aus Edelstahl, unverzichtbar zum Festhalten der Fleischstücke auf den Spießen.



VERSION	COD	€
set da 10 pezzi Set of 10 pieces Set de 10 pièces Set mit 10 Stück	<b>002910014</b>	<b>38/set</b>

## Portina

**DOOR PORTE TÜR**

Portina per Palex 78NEW, SL78, Palex C78 ghisa e Ventilpalex 78.

Door for Palex 78NEW, SL78,

Palex C78 in cast iron and Ventilpalex 78.

Petite porte pour Palex 78NEW, SL78,

Palex C78 fonte et Ventilpalex 78.

Tür für Palex 78NEW, SL78, Palex C78

Gusseisen und Ventilpalex 78.



VERSION	COD	€
Portina ad 1 anta in vetro ceramico 1-wing door in pyroceram Porte à un battant en vitrocéramique Einfügelige Tür aus Glaskeramik	<b>892004280</b>	<b>680</b>
Fianco laterale aggiuntivo per camino aperto a destra o a sinistra Side additional side for fireplace open on the right or the left side. Côté lateral supplémentaire pour cheminée ouverte à droite/gauche Seitenwand zusätzliche Seitenwand für offenen Kamin nach rechts oder links	<b>892004290</b>	<b>390</b>

## Raccordi canne fumarie

### PIPE CONNECTION FITTINGS RACCORDS POUR CONDUIT DE FUMÉE RAUCHROHRE UND - BÖGEN

Accessori in acciaio alluminato per raccordo canna fumaria.

Accessories in aluminised steel for pipe connection fittings.

Accessoires en acier aluminé pour raccord conduit de fumée.

Zubehörteile aus AluminiumoxydStahl für den Rauchfanganschluss.

VERSION	COD	€
Tubo acc. all. Ø16 lungh. 25cm cad. Alu. steel hose Ø16 25cm long each Tube acier alu. Ø16 long. 25 cm p/unité Rohre Ø16 Länge 25 cm pro Stk.	<b>002360066</b>	<b>16</b>
Tubo acc. all. Ø16 lungh. 50cm cad. Alu. steel hose Ø16 50cm long each Tube acier alu. Ø16 long. 50 cm p/unité Rohre Ø16 Länge 50 cm pro Stk.	<b>002360067</b>	<b>25</b>
Tubo acc. all. Ø16 lungh. 100cm cad. Alu. steel hose Ø16 100cm long each Tube acier alu. Ø16 long. 100 cm p/unité Rohre Ø16 Länge 100 cm pro Stk.	<b>002360068</b>	<b>48</b>
Tubo acc. all. Ø20 lungh. 25cm cad. Alu. steel hose Ø20 25cm long each Tube acier alu. Ø20 long. 25 cm p/unité Rohre Ø20 Länge 25 cm pro Stk.	<b>002360070</b>	<b>19</b>
Tubo acc. all. Ø20 lungh. 50cm cad. Alu. steel hose Ø20 50cm long each Tube acier alu. Ø20 long. 50 cm p/unité Rohre Ø20 Länge 50 cm pro Stk.	<b>002360071</b>	<b>29</b>
Tubo acc. all. Ø20 lungh. 100cm cad. Alu. steel hose Ø20 100cm long each Tube acier alu. Ø20 long. 100 cm p/unité Rohre Ø20 Länge 100 cm pro Stk.	<b>002360076</b>	<b>52</b>
Tubo acc. all. Ø25 lungh. 25cm cad. Alu. steel hose Ø25 25cm long each Tube acier alu. Ø25 long. 25 cm p/unité Rohre Ø25 Länge 25 cm pro Stk.	<b>002360072</b>	<b>20</b>
Tubo acc. all. Ø25 lungh. 50cm cad. Alu. steel hose Ø25 50cm long each Tube acier alu. Ø25 long. 50 cm p/unité Rohre Ø25 Länge 50 cm pro Stk.	<b>002360073</b>	<b>36</b>
Tubo acc. all. Ø25 lungh. 100cm cad. Alu. steel hose Ø25 100cm long each Tube acier alu. Ø25 long. 100 cm p/unité Rohre Ø25 Länge 100 cm pro Stk.	<b>002360099</b>	<b>71</b>
Tubo acc. all. Ø30 lungh. 25cm cad. Alu. steel hose Ø30 25cm long each Tube acier alu. Ø30 long. 25 cm p/unité Rohre Ø30 Länge 25 cm pro Stk.	<b>002360074</b>	<b>29</b>
Tubo acc. all. Ø30 lungh. 50cm cad. Alu. steel hose Ø30 50cm long each Tube acier alu. Ø30 long. 50 cm p/unité Rohre Ø30 Länge 50 cm pro Stk.	<b>002360075</b>	<b>44</b>
Tubo acc. all. Ø30 lungh. 100cm cad. Alu. steel hose Ø30 100cm long each Tube acier alu. Ø30 long. 100 cm p/unité Rohre Ø30 Länge 100 cm pro Stk.	<b>002360100</b>	<b>84</b>
Curva acc. all. 45° Ø16 cad. 45° Alu. steel elbow Ø16 each Coude acier alu. 45° Ø16 p/unité Rohrbögen 45° Ø16 pro Stk.	<b>002340003</b>	<b>21</b>

VERSION	COD	€
Curva acc. all. 45° Ø20 cad. 45° Alu. steel elbow Ø20 each Coude acier alu. 45° Ø20 p/unité Rohrbögen 45° Ø20 pro Stk.	<b>002340000</b>	<b>23</b>
Curva acc. all. 45° Ø25 cad. 45° Alu. steel elbow Ø25 each Coude acier alu. 45° Ø25 p/unité Rohrbögen 45° Ø25 pro Stk.	<b>002340001</b>	<b>31</b>
Curva acc. all. 45° Ø30 cad. 45° Alu. steel elbow Ø30 each Coude acier alu. 45° Ø30 p/unité Rohrbögen 45° Ø30 pro Stk.	<b>002340002</b>	<b>42</b>
Riduzione acc. all. 25-20 cm cad. Alu. steel reduction 25-20 cm each Réducteur acier alu. 25-20 cm p/unité Reduzier 25-20 cm pro Stk.	<b>002340010</b>	<b>52</b>
Riduzione acc. all. 30-25 cm cad. Alu. steel reduction 30-25 cm each Réducteur acier alu. 30-25 cm p/unité Reduzier 30-25 cm pro Stk.	<b>002340011</b>	<b>56</b>
Maggiorazione acc. all. 20-25 cm Alu. steel surcharge 20-25 cm each Augmentation acier alu. 20-25 cm p/unité Erweiterungsstücke acc. all. 20-25 cm pro Stk	<b>002340016</b>	<b>52</b>
Maggiorazione acc. all. 25-30 cm Alu. steel surcharge 25-30 cm each Augmentation acier alu. 25-30 cm p/unité Erweiterungsstücke acc. all. 25-30 cm pro Stk	<b>002340015</b>	<b>56</b>





## Griglie in ghisa

CAST IRON GRIDS GRILLES EN FONTE FEUERROST AUS GUSSEISEN



VERSION	COD	€
Griglia in ghisa 30x16 Cast iron grids 30x16 Grille en fonte 30x16 Feuerrost aus Gusseisen 30x16	260000248	23
Griglia in ghisa 30x22 Cast iron grids 30x22 Grille en fonte 30x22 Feuerrost aus Gusseisen 30x22	162510020	29
Griglia in ghisa 34x27 Cast iron grids 34x27 Grille en fonte 34x27 Feuerrost aus Gusseisen 34x27	162510030	35

## Cassetto cenere

ASH PAN TIROIR À CENDRE ASCHENLADE



VERSION	COD	€
Cassetto cenere 30x16 Ash pan 30x16 Tiroir à cendre 30x16 Aschenlade 30x16	165120010	23
Cassetto cenere 30x22 Ash pan 30x22 Tiroir à cendre 30x22 Aschenlade 30x22	165120020	29
Cassetto cenere 34x27 Ash pan 34x27 Tiroir à cendre 34x27 Aschenlade 34x27	165120050	35

## Portalegna

FIREWOOD HOLDER SUPPORT POUR BÛCHES FEUERKÖRBE

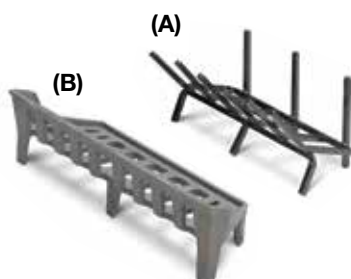

VERSION	COD	€
Portalegna in ferro per VPX 78/96 (A) Firewood in iron for VPX 78/96 (A) En fer pour VPX 78/96 (A) aus Eisen für VPX 78/96 (A)	155520130	47
Portalegna in ghisa (B) Firewood in cast iron (B) En fonte (B) aus Gusseisen (B)	155520200	85

## Griglia di ispezione

INSPECTION GRID TRAPPE DE VISITE INSPEKTIONSGITTER



VERSION	COD	€
Griglia di ispezione più tealio 38x15 38x15 inspection grid with frame Trappe de visite avec châssis de fixation 38x15 Inspektionsgitter mit Rahmengestell 38x15 cm	<b>162560260</b>	<b>55</b>





# Arredo giardino

GARDEN FURNITURE  
MOBILIER JARDIN  
GARTENMÖBEL





# Fontane in granito

Le fontane realizzate in granito sono disponibili in forme e dimensioni diverse. Facili da installare, sono inalterabili nel tempo.

## GRANITE FOUNTAINS

Our granite fountains are available in various shapes and sizes. They are easy to install and remain unaltered by time.

## FONTAINES EN GRANIT

Les fontaines en granit sont proposées en plusieurs modèles et dimensions.

## GARTENBRUNNEN AUS GRANIT

Die aus Granit gefertigten Gartenbrunnen sind in verschiedenen Formen und Größen erhältlich. Sie sind einfach zu installieren und garantieren höchste Beständigkeit.



ABANO



CADORE\*



CORTINA



MAROSTICA



PARMA



SERENA\*



TARVISIO



TREVISO



\*Fino ad esaurimento scorte. While stocks last. Jusqu'à épuisement des stocks. Solange der Vorrat reicht.

MODELLO MODEL MODÈLE MODELL**	DIMENSIONI DIMENSION DIMENSIONS ABMESSUNGEN	COLORE COLOUR COULEUR FARBE	PESO WEIGHT POIDS GEWICHT	COD.	€
Abano	64x55x103h cm	grigio grey gris Grau	155 kg	809400250	390
Abano	64x55x103h cm	rosa pink rose Pink	155 kg	809400252	390
Cortina	50x50x100h cm	rosa pink rose Pink	130 kg	809401040	390
Cortina	50x50x100h cm	grigio grey gris Grau	130 kg	809401041	390
Cadore*	50x50x70h cm	grigio grey gris Grau	110 kg	809401060	290
Marostica	50x60x120h cm	rosa pink rose Pink	270 kg	809400971	580
Parma	70x70x120h cm	rosa pink rose Pink	280 kg	809400901	530
Serena*	60x40x145h cm	grigio grey gris Grau	185 kg	800107925	390
Serena*	60x40x145h cm	rosa pink rose Pink	185 kg	800107930	390
Tarvisio	60x44x98h cm	grigio grey gris Grau	148 kg	809400220	335
Tarvisio	60x44x98h cm	rosa pink rose Pink	148 kg	809400222	335
Treviso	58x44x98h cm	grigio grey gris Grau	135 kg	809400240	300
Treviso	58x44x98h cm	rosa pink rose Pink	135 kg	809400242	300
Rubinetto Tap Robinet Armatur	-	-	-	002900160	22



**OPTIONAL**  
Rubinetto Tap Robinet Armatur

\*\*Ordinabili a multipli di 4 pezzi anche modelli misti. Minimum order 4 pieces of mixed models. Livrables par multiples de 4 pièces, même modèles panachés. In Einheiten von jeweils 4 Stück können auch gemischte Modelle bestellt werden.



# Panche e fioriere in granito

GRANITE BENCHES  
AND FLOWER BOXES  
BANCS ET BACS  
À FLEURS EN GRANIT  
BÄNKE UND  
BLUMENKÄSTEN  
AUS GRANIT



AFRODITE



GIOVE\*



LUNA\*



VENERE



ULISSE\*



SOLE



MODELLO MODEL MODÈLE MODELL**	DIMENSIONI DIMENSION DIMENSIONS ABMESSUNGEN	COLORE COLOUR COULEUR FARBE	PESO WEIGHT POIDS GEWICHT	COD.	€
Afrodite	160x50x46h cm	grigio grey gris Grau	330 kg	809400921	480
Giove*	156x36x40h cm	rosa pink rose Pink	350 kg	800107980	450
Venere	140x44x56h cm	grigio grey gris Grau	390 kg	809400920	575
Ulisse*	156x70x40h cm	rosa pink rose Pink	400 kg	800107981	490

MODELLO MODEL MODÈLE MODELL**	DIMENSIONI DIMENSION DIMENSIONS ABMESSUNGEN	COLORE COLOUR COULEUR FARBE	COD.	€
Luna*	Ø 60 h40 cm	grigio grey gris Grau	809400890	490
Luna*	Ø 60 h40 cm	rosa pink rose Pink	809400891	490
Sole	60x40x26 cm	grigio grey gris Grau	809400191	270
Sole	80x40x26 cm	grigio grey gris Grau	809400192	295
Sole	100x40x26 cm	grigio grey gris Grau	809400193	320

\*Fino ad esaurimento scorte. While stocks last. Jusqu'à épuisement des stocks. Solange der Vorrat reicht.



# Passi giapponesi

JAPANESE PAVING STONES  
PAS JAPONAIS  
JAPANISCHE  
SCHRITTPLATTEN



MODELLO MODEL  
MODÈLE MODELL

DIMENSIONI DIMENSION DIMENSIONS ABMESSUNGEN	COLORE COLOUR COULEUR FARBE	COD.	€	MIN. ORDINE MIN. ORDER MIN. DE COMMANDE MINDESTBESTELLUNG
80x20 x sp. 3,5/4 cm 80x20 x épaisseur Stärke 3,5/4 cm	legno wood bois Holz	803512300	16	50
39x20 x sp.3,5/4 cm 39x20 x épaisseur Stärke 3,5/4 cm	legno wood bois Holz	803512301	12	100
Ø40 x sp. 3,5/4 cm Ø40 x épaisseur Stärke 3,5/4 cm	legno wood bois Holz	803512302	15	50
45x29h cm / sp.4 cm épaisseur Stärke 4 cm	legno wood bois Holz	803512303	16,5	50

**Traversina finitura legno tinta nell'impasto**  
Wood finish plank-effect paving coloured throughout the mixture **Traverse finition bois teintée dans la masse** Querbalken in Holzoptik aus eingefärbtem Gemisch

**Traversina finitura legno tinta nell'impasto**  
Wood finish plank-effect paving coloured throughout the mixture **Traverse finition bois teintée dans la masse.** Querbalken in Holzoptik aus eingefärbtem Gemisch

**Tondo tronchetto finitura legno tinta nell'impasto** Round wood finish log-effect paving coloured throughout the mixture **Tronc finition bois teinté dans la masse** Runde Baumstammplatte in Holzoptik aus eingefärbtem Gemisch

**Bordura tronchetto legno**  
Wood finish border log **Bordure tronçon bois teinté dans la masse** Einfassung in Holzoptik





FIORE



FARFALLA



\*Ordini minimi di 4 pezzi. Minimum order 4 pieces. Minimum de commande: 4 pièces. Mindestbestellung 4 Stück.

MODELLO MODEL MODÈLE MODELL*	DIMENSIONI DIMENSION DIMENSIONS ABMESSUNGEN	COLORE COLOUR COULEUR FARBE	COD.	€
Fiore	Ø 35 cm / 7,5 Kg épaisseur Stärke sp. 3,7 cm	bianco white blanc Weiß	809802000	16,5
Fiore	Ø 35 cm / 7,5 Kg épaisseur Stärke sp. 3,7 cm	giallo yellow jaune Gelb	809802001	16,5
Fiore	Ø 35 cm / 7,5 Kg épaisseur Stärke sp. 3,7 cm	verde green vert Grün	809802007	16,5
Fiore	Ø 35 cm / 7,5 Kg épaisseur Stärke sp. 3,7 cm	azzurro blue bleu Blau	809802006	16,5
Fiore	Ø 35 cm / 7,5 Kg épaisseur Stärke sp. 3,7 cm	antracite anthracite anthracite Anthrazit	809802003	16,5
Fiore	Ø 35 cm / 7,5 Kg épaisseur Stärke sp. 3,7 cm	pesca peach pêche Pfirsich	809802005	16,5
Farfalla	35/40 cm / 6,5 Kg épaisseur Stärke sp. 3,7 cm	bianco white blanc Weiß	809802010	16,5
Farfalla	35/40 cm / 6,5 Kg épaisseur Stärke sp. 3,7 cm	giallo yellow jaune Gelb	809802011	16,5
Farfalla	35/40 cm / 6,5 Kg épaisseur Stärke sp. 3,7 cm	verde green vert Grün	809802017	16,5
Farfalla	35/40 cm / 6,5 Kg épaisseur Stärke sp. 3,7 cm	azzurro blue bleu Blau	809802016	16,5
Farfalla	35/40 cm / 6,5 Kg épaisseur Stärke sp. 3,7 cm	antracite anthracite anthracite Anthrazit	809802013	16,5
Farfalla	35/40 cm / 6,5 Kg épaisseur Stärke sp. 3,7 cm	pesca peach pêche Pfirsich	809802015	16,5



# Tavoli e panche

CEMIPIÙ è l'innovativa miscela di cemento ad elevate prestazioni progettata e realizzata dalla Palazzetti. Grazie alle sue caratteristiche di resistenza strutturale, duttilità, durevolezza e, non ultime, le sue qualità estetiche, questo nuovo materiale permette di realizzare una vasta gamma di prodotti dal design creativo, giocando con forme e colori, molti ancora da sviluppare. La colorazione avviene nella miscela per cui non ci sono lavori di finitura.



## TABLES AND BENCHE

CEMIPIÙ is an innovative, high performance cement mix designed and produced by Palazzetti. Thanks to its structural resistance, ductility, durability and aesthetic qualities, a vast range of products with a creative design can be made using this material. These products are achieved by playing with shapes and colours and countless additional varieties are possible. The colour is applied in the mixture itself and is not a surface finish.

## TABLES ET BANCS

CEMIPIÙ est un nouveau matériau à hautes performances, spécialement étudié et développé par Palazzetti. Grâce à ses caractéristiques techniques de très haute résistance, de ductilité, mais également esthétique, ce nouveau matériau permet de réaliser une vaste gamme de produits au design créatif, en jouant avec les formes et les couleurs, dont beaucoup est encore à développer. Le matériau est teinté dans la masse, ce qui évite de devoir faire des travaux de finition.

## TISCHE UND BÄNKE

CEMIPIÙ ist ein innovatives Zementgemisch mit außerordentlichen Leistungen, das von Palazzetti entwickelt und erzeugt wird. Dank seiner Strukturellen Widerstandsfähigkeit, Geschmeidigkeit und Langlebigkeit sowie seiner ästhetischen Qualitäten bietet dieses neue Material die Möglichkeit, eine umfangreiche Auswahl von Produkten mit kreativem Design herzustellen, wobei der Fantasie hinsichtlich Form und Farbe keine Grenzen gesetzt sind. Die Färbung erfolgt direkt im Gemisch, weshalb keine Endaufbereitung nötig ist.



MODELLO MODEL MODÈLE MODELL*	DIMENSIONI DIMENSION DIMENSIONS ABMESSUNGEN	COLORE COLOUR COULEUR FARBE	COD	€
Tavolo/table/table/Tisch	80x80x45h cm / 70 Kg	bianco white blanc Weiß	809802020	390
Tavolo/table/table/Tisch	80x80x45h cm / 70 Kg	giallo yellow jaune Gelb	809802021	390
Tavolo/table/table/Tisch	80x80x45h cm / 70 Kg	verde green vert Grün	809802027	390
Tavolo/table/table/Tisch	80x80x45h cm / 70 Kg	azzurro blue bleu Blau	809802026	390
Tavolo/table/table/Tisch	80x80x45h cm / 70 Kg	antracite anthracite anthracite Anthrazit	809802023	390
Tavolo/table/table/Tisch	80x80x45h cm / 70 Kg	pesca peach pêche Pfirsich	809802025	390
Panca/bench/banc/bench	110x35x45h cm / 40 Kg	bianco white blanc Weiß	809802030	330
Panca/bench/banc/bench	110x35x45h cm / 40 Kg	giallo yellow jaune Gelb	809802031	330
Panca/bench/banc/bench	110x35x45h cm / 40 Kg	verde green vert Grün	809802037	330
Panca/bench/banc/bench	110x35x45h cm / 40 Kg	azzurro blue bleu Blau	809802036	330
Panca/bench/banc/bench	110x35x45h cm / 40 Kg	antracite anthracite anthracite Anthrazit	809802033	330
Panca/bench/banc/bench	110x35x45h cm / 40 Kg	pesca peach pêche Pfirsich	809802035	330
Pouf/pouf/Pouf/Puff	50x35x45h cm / 18 Kg	bianco white blanc Weiß	809802040	195
Pouf/pouf/Pouf/Puff	50x35x45h cm / 18 Kg	giallo yellow jaune Gelb	809802041	195
Pouf/pouf/Pouf/Puff	50x35x45h cm / 18 Kg	verde green vert Grün	809802047	195
Pouf/pouf/Pouf/Puff	50x35x45h cm / 18 Kg	azzurro blue bleu Blau	809802046	195
Pouf/pouf/Pouf/Puff	50x35x45h cm / 18 Kg	antracite anthracite anthracite Anthrazit	809802043	195
Pouf/pouf/Pouf/Puff	50x35x45h cm / 18 Kg	pesca peach pêche Pfirsich	809802045	195
<b>A</b> Tavolo/table/table/Tisch** (P)	60x60 cm	bianco white blanc Weiß	809802050	440
Tavolo/table/table/Tisch** (P)	60x60 cm	giallo yellow jaune Gelb	809802051	440
Tavolo/table/table/Tisch** (P)	60x60 cm	verde green vert Grün	809802057	440
Tavolo/table/table/Tisch** (P)	60x60 cm	azzurro blue bleu Blau	809802056	440
Tavolo/table/table/Tisch** (P)	60x60 cm	antracite anthracite anthracite Anthrazit	809802053	440
Tavolo/table/table/Tisch** (P)	60x60 cm	pesca peach pêche Pfirsich	809802055	440
<b>B</b> Tavolo/table/table/Tisch** (P)	80x80 cm	bianco white blanc Weiß	809802060	470
Tavolo/table/table/Tisch** (P)	80x80 cm	giallo yellow jaune Gelb	809802061	470
Tavolo/table/table/Tisch** (P)	80x80 cm	verde green vert Grün	809802067	470
Tavolo/table/table/Tisch** (P)	80x80 cm	azzurro blue bleu Blau	809802066	470
Tavolo/table/table/Tisch** (P)	80x80 cm	antracite anthracite anthracite Anthrazit	809802063	470
Tavolo/table/table/Tisch** (P)	80x80 cm	pesca peach pêche Pfirsich	809802065	470
Tavolo/table/table/Tisch** (P)	Ø 80 cm	bianco white blanc Weiß	809802070	490
<b>C</b> Tavolo/table/table/Tisch** (P)	Ø 80 cm	giallo yellow jaune Gelb	809802071	490
Tavolo/table/table/Tisch** (P)	Ø 80 cm	verde green vert Grün	809802077	490
Tavolo/table/table/Tisch** (P)	Ø 80 cm	azzurro blue bleu Blau	809802076	490

\*Ordini minimi di 4 pezzi scelti fra i vari modelli. Minimum order 4 pieces of mixed models. Minimum de commande: 4 pièces même panachées. Mindestbestellung 4 Stück, gemischt aus verschiedenen Modellen.

MODELLO MODEL MODÈLE MODELL*	DIMENSIONI DIMENSION DIMENSIONS ABMESSUNGEN	COLORE COLOUR COULEUR FARBE	COD	€
<b>C</b> Tavolo/table/table/Tisch** (P)	Ø 80 cm	antracite anthracite anthracite Anthrazit	809802073	490
Tavolo/table/table/Tisch** (P)	Ø 80 cm	pesca peach pêche Pfirsich	809802075	490
Tavolo/table/table/Tisch** (P)	80x120 cm	bianco white blanc Weiß	809802080	790
Tavolo/table/table/Tisch** (P)	80x120 cm	giallo yellow jaune Gelb	809802081	790
Tavolo/table/table/Tisch** (P)	80x120 cm	verde green vert Grün	809802087	790
<b>D</b> Tavolo/table/table/Tisch** (P)	80x120 cm	azzurro blue bleu Blau	809802086	790
Tavolo/table/table/Tisch** (P)	80x120 cm	antracite anthracite anthracite Anthrazit	809802083	790
Tavolo/table/table/Tisch** (P)	80x120 cm	pesca peach pêche Pfirsich	809802085	790
Tavolo/table/table/Tisch**	60x60 cm	legno wood bois Holz	809802090	460
Tavolo/table/table/Tisch**	80x80 cm	legno wood bois Holz	809802100	490
Tavolo/table/table/Tisch**	120x80 cm	legno wood bois Holz	809802110	820

\*\*Con basamento in acciaio inox. Leg in satin stainless steel. Avec piètement en acier inox. Mit Grundgestell aus Edelstahl.

(P)

Questi tavoli possono essere personalizzati a mezzo stampa su fornitura di foto in alta definizione. Preventivo: vedi tabella. These molded tables can be customised by supplying a high-definition photo. Quotation: see the table. Ces tables peuvent être personnalisées par impression d'une photo HD. Devis: voir tableau. Diese druckgeformten Tische können nach Übermittlung eines Fotos in hoher Auflösung individuell gestaltet werden, Kostenvoranschlag: siehe Tabelle.

Ordini minimi 10 pezzi. Minimum order 10 pieces. Minimum de commande: 10 pièces. Mindestbestellung 10 Stück.



**A** 80 € + IVA/pz  
+ VAT/each  
+ TVA/pcs.  
+ MwSt/pro Stück

**B** 140 € + IVA/pz  
+ VAT/each  
+ TVA/pcs.  
+ MwSt/pro Stück

**C** 230 € + IVA/pz  
+ VAT/each  
+ TVA/pcs.  
+ MwSt/pro Stück

**D** 330 € + IVA/pz  
+ VAT/each  
+ TVA/pcs.  
+ MwSt/pro Stück





CODICI/CODE/CODE/ART. NR. BARBECUE	803004630	803004620	803100181	803004390	803004310	803101190	803100960
MODELLO/VERSION	ALERIA 2	ANDROS 2	ANTILLE	BAHAMA 2	CAORLE	CAPRI 2	DIVA CON FORNO OVEN/FOUR/OVEN
Kit cottura per forni Oven utensil kit Kit accessoires pour four Zubehörset für Backöfen			X				
Griglia cottura filo acciaio cromato Grill in chromed steel wire Grille the cuisson en fil d'acier chromé Grillrost aus Edelstahl	892004920						
	893620230						
	893620090						
	893620210						
Griglia cottura interamente inox, manici Bachelite Grill entirely in stainless steel, bakelite handles Grille the cuisson entièrement en acier inox, poignées bakélite Grillrost ganz aus Edelstahl, mit Bakelitgriffen	893620120		X			X	X
	893620310				S		
	893620260				X		
Griglia cottura Lux inox con manici in legno Lux Grill in stainless steel with wood handles Grille the cuisson Lux en inox avec poignées bois Grillrost ganz Lux aus Edelstahl mit Holzgriffen	893620270		X	S		S	S
	892620030		X	X		X	X
Griglia cottura Lux con piedini inox e manici in legno Lux Grill with stainless steel feet and wooden handles Grille the cuisson Lux a/pieds inox et poignées bois Grillrost ganz Lux mit Füßen aus Edelstahl und Holzgriffen	892620020						
Griglia cottura con supporto per appoggio Grill with support for stand Grille de cuisson avec structure de support Grillrost mit Gestell	893620020						
Griglia cuoci arrostiti Grill for cooking small joints Support brochettes Grillrost für kleine Fleischstücke	893620340				X		
	893620860				X		
Griglia scaldavivande Warming grill Grille chauffe-plats Warmhaltegrillrost	893620870		X	X		X	X
	893620910						
Coperchio in alluminio per Joysteak Aluminium lid for Joysteak Couvercle en aluminium pour Joysteak Abdeckhaube aus Aluminium für Joysteak	893620940						
Piastra di cottura antiaderente per Joysteak con maniglie antiscottatura Non-stick hotplate with cool-touch handles Plaque de cuisson revêtement antiadhésif avec poignées mains froides Bratplatte mit Antihafbeschichtung und wärmeisoliertem Griff	893620930						
Piastra di cottura ceramica per Joysteak con maniglie antiscottatura Ceramic-coated hotplate with cool-touch handles Plaque de cuisson revêtement céramique avec poignées mains froides Bratplatte mit Keramikbeschichtung und wärmeisoliertem Griff	893621100						
Piastra di cottura in pietra per Joysteak con maniglie antiscottatura Stone hotplate with cool-touch handles Plaque de cuisson en pierre avec poignées anti-brûlures Bratplatte aus Stein mit wärmeisoliertem Griff	893400030						
Bioplatt con supporto per appoggio Bioplatt with support for stand Bioplatt avec structure de support Bioplatt mit Gestell	893400050				X		
Bioplatt Bioplatt Bioplatt Bioplatt	893400010		X	X		X	X
	893620840		X	X	X	X	X
Diet plate Diet plate Diet plate Diät-Bratplatte	893120040						
Girarrosto elettrico Standard Standard electric spit Tournebroche électrique standard Elektrischer Drehspieß Standard	893120060				X		
	893120020		X			X	X
Girarrosto elettrico Lux Lux electric spit Tournebroche électrique Lux Elektrischer Drehspieß Lux	893120050		X			X	X
Girarrosto elettrico Professionale Professional electric spit Tournebroche électrique Professionnel Elektrischer Profi-Drehspieß	893120050						
	893120510						
Girarrosto elettrico regolabile Adjustable electric spit Tournebroche électrique réglable Elektrischer verstellbarer Drehspieß	893120470						
Girarrosto elettrico da caminetto Electric spit for fireplaces Tournebroche électrique pour cheminée Elektrischer Drehspieß für Kamin	893120490						
Girarrosto Professionale planetario Professional planetary spit Tournebroche électrique planétaire pour cheminée Elektrischer Profi-Drehspieß mit Planetenantrieb	155520090						
Braciare portalegna in metallo verniciato Firewood holder in painted metal Braséro à bois en acier verni Feuerkorb für Feuerstelle aus lackiertem Stahl	155520080						
	155520110		S				
	892820120						
Sottocappa metallica Metal underhood Hotte de protection en métal Metallunterhaube	892820130						
	892820150		S				
	892820060		X	X	X <sub>(x3)</sub>		X
Kit montaggio Assembly kit Kit de montage Montagebausatz	892006390		X	X	X	S	S
Collante speciale per l'assemblaggio Special glue for assembly Colle spéciale pour assemblage Spezialklebstoff für den Aufbau	892820100		X		X		
Kit verniciatura Finishing kit Kit peinture Anstreichset	892820110		X	X <sub>(x2)</sub>		X	
	002830027		X	X <sub>(x2)</sub>	X <sub>(x3)</sub>		X <sub>(x2)</sub>
Vaso vernice Pot of paint Pot de peinture Eimer mit Lack	002830076				X		
Protettivo liquido per barbecue Water-repellent treatment for barbecues Produit hydrofuge liquide pour barbecue Flüssige Wasserschutzbehandlung für Gartengrillkamine	002830061					X	X
Antiefflorescenza per barbecue Anti-efflorescence product for barbecues Produit anti-efflorescence pour barbecue Schutzbehandlung gegen Mauersalpeter für Gartengrillkamine	002830074					X	X
Sacco protettivo per barbecue Barbecue cover Housse de protection pour barbecue Schutzhülle für barbecue	161300010		X	X			
	161300011						X
	161300012						X
	161300013				X	X	
Cubi prolunga Extension cubes Boisseau de rallonge conduit de fumée Schornsteine für Verlängerungselement	762031650		X				
Cubi prolunga con uno spigolo arrotondato grezzo Extension cubes with one unpainted rounded edge Boisseau de rallonge conduit de fumée avec un angle arrondi, brut Schornsteine für Verlängerungselement mit einer abgerundeten Kante, unverputzt	762030440		X	X			
Cubi prolunga grezzo Extension cubes unpainted Boisseau de rallonge conduit de fumée brut Schornsteine für Verlängerungselement unpainted	762031270					X	
Portina in ghisa per forni Cast iron oven door Porte en fonte pour fours Tür aus Gusseisen für Backöfen	151410010			X		S	S
Antina grande finitura legno Big door in wood finish Grande porte finition bois Große Tür in HolzAusführung	164310015			X			
Mensola grande finitura legno Big shelf in wood finish Grande étagère finition bois Große Ablage in HolzAusführung	164310025			X			
kit antina metallica pesca Peach metal door kit kit porte métal teinte pêche Bausatz MetallTür Farbe Pfirsich	892006070		X				
	892006170			X			
kit antina metallica antracite Anthracite metal door kit kit porte métal teinte anthracite Bausatz MetallTür Farbe Anthrazit	892006071						
Piano laterale Side worktops Tables d'appoint Seitliche Abstellflächen - DIVA	803200450						X
Piano laterale Side worktops Tables d'appoint Seitliche Abstellflächen - ALERIA/CAORLE	803200480		X		X		
Piano laterale Side worktops Tables d'appoint Seitliche Abstellflächen - ALERIA/MALIBU 2/GARGANO 3/MIAMI 3	803009160		X				
Piano laterale Side worktops Tables d'appoint Seitliche Abstellflächen - FIJI	803200470						





CODICI/CODE/CODE/ART. NR. BARBECUE	MODELLO/VERSION	804700260	804700262	804700261	804700270	804700272	804700271	804700280	804700282	804700281	804700200	804700201
		ARMAND 60	ARMAND 80	ARMAND 100	ANDREE 60							
Griglia concava Concave rack Grille concave Nach innen gewölbter Grillrost	893620610	100						X				
	893620620	80			X							
	893620630	60	X								X	
Griglia ricambio cromata Spare chromed rack Grille de rechange chromée Verchromter Ersatz-Grillrost	893620670	100						S				
	893620680	80			S							
	893620690	60	S								S	
Piastra refrattaria Refractory plate Plaque réfractaire Feuerfeste Platte	893620640	100						S				
	893620650	80			S							
	893620660	60	S								S	
Teglia Oven tray Plaque du four Backofenblech	893620480	94x36x3 cm - 100						X				
	893620490	72x36x3 cm - 80			X							
	893620510	36x36x3 cm			X							
	893620520	47x36x3 cm	X					X			X	
Teglia forata Perforated oven tray Plaque du four perforée Gelochtes Backofenblech	893620580	94x36x3 cm - 100						X				
	893620590	72x36x3 cm - 80			X							
	893620600	50x36x3 cm - 60	X								X	
Pirofila Deep oven tray Plat à four Fettpfanne	893620530	94x36x6 cm - 100						X				
	893620540	72x36x6 cm - 80			X							
	893620550	50x36x6 cm - 60	X								X	
	893620560	36x36x6 cm			X							
	893620570	47x36x6 cm						X				
Piano lavoro anteriore in acciaio Front worktop in steel Tablette avant en acier inox Vordere Abstellfläche aus Edelstahl	893620710	-	X	X	X	X	X	X	X	X	X	X
	893620720	60	X								X	
Piano lavoro laterale in acciaio Side worktop in steel Tablette latérale en acier inox Seitliche Abstellfläche aus Edelstahl	893620750	80		X								
	893620760	100						X				
Custodia di protezione Case Housse de protection Schutzhülle	161300011	-	X	X	X	X	X	X	X	X	X	X
Pala per pizza Pizza shovel Pelle à pizza Pizzaschaufel	893620780	33x30 cm	X	X	X	X	X	X	X	X	X	X
	893620790	Ø 27 cm	X	X	X	X	X	X	X	X	X	X
Tubo prolunga Flue extension Tube de rallonge Verlängerungsrohr	893620770	1 mt	X	X	X	X	X	X	X	X	X	X
Spazzolone pulisci forno Oven brush Brosse nettoyage four Ofenbürste	893620800	-										
Paletta svuota cenere Ash removal shovel Pelle à cendres Aschenschaufel	893620810	-										
Raschietto per forno Oven scraper Raclor pour four Ofenschaber	893620820	-	X	X	X	X	X	X	X	X	X	X
Kit cottura per forni Oven utensil kit Kit accessoires pour four Zubehörset für Backöfen	892004920	-										
Kit cottura con supporto Bioplatte Bioplatte broiling slab with support Bioplatte avec support Grillbausatz mit Halterung für Bioplatte	893400030	51x42 cm										
Kit cottura bioplatte a scomparsa "Hide-away" Bioplatte broiling slab Bioplatte escamotable Grillbausatz Bioplatte zum Einschieben	892000040	60x56 cm										
Kit cottura con supporto griglia Grill kit with support Kit Grille de cuisson structure de support Grillbausatz mit Halterung für Grillrost	893620020	50x41 cm										
	892000030	68x41 cm										
Girarrosto elettrico da caminetto Electric spit for fireplaces Tournebroche électrique pour cheminée Elektrischer Drehspieß für Kamin	893120470	80x30x40cm 5 kg										
Girarrosto elettrico Professionale Professional electric spit Tournebroche électrique Professionnel Elektrischer Profi-Drehspieß	893120050	90x30x44cm 38 kg										
Girarrosto Professionale planetario Professional planetary spit Tournebroche électrique planétaire pour cheminée Elektrischer Profi-Drehspieß mit Planetenantrieb	893120490	112x30x40cm 38 kg										
Portina ad 1 anta in vetro ceramico 1-wing door In pyroceram Porte à un battant en vitrocéramique Einflügelige Tür aus Glaskeramik	892004280	-										
Fianco laterale aggiuntivo per camino aperto a destra o a sinistra Side additional side for fireplace open on the right or the left side Côté latéral supplémentaire pour cheminée ouverte à droite/gauche Seitenwand zusätzliche Seitenwand für offenen Kamin nach rechts oder links	892004290	-										
Portina in ghisa per forni Cast iron oven door Porte en fonte pour fours Tür aus Gusseisen für Backöfen	151410010	55x36 cm										
Parete adattatrice per portina Adapting wall for door Panneau d'adaptation pour porte Ausgleichswand für Tür	761240520	-										
Griglia in ghisa Cast iron grids Grille en fonte Feuerrost aus Gusseisen	260000248	30x16 cm										
	162510020	30x22 cm										
	162510030	34x27 cm										
Cassetto cenere Ash pan Tiroir à cendre Aschenlade	165120010	30x16 cm										
	165120020	30x22 cm										
	165120050	34x27 cm										
Portalegna in ferro Firewood in iron Support pour bûches en fer Feuerkörbe aus Eisen	155520130	VPX 78/96										
Portalegna in ghisa Firewood in cast iron Support pour bûches en fonte Feuerkörbe aus Gusseisen	155520200	-										
Collante speciale per l'assemblaggio Special glue for assembly Colle spéciale pour assemblage Spezialklebstoff für den Aufbau	004310001	310 ml										

Table with columns for grill model (e.g., ANDREE 80, GHOTTONE XL 2.0, PALEX SL) and accessory parts (e.g., SMILE 56, GHOTTONE SMALL, PALEX G64 NEW). The table is a grid of 'X' marks indicating compatibility.



## CONDIZIONI GENERALI DI VENDITA

### PREZZI - VALIDITÀ

Il presente listino prezzi è valido dal 01/01/2015 fino al 31/12/2015 e sono da intendersi al netto di IVA, inoltre sostituisce ed annulla tutte le precedenti edizioni.

I prezzi sono da intendersi franco destino per ordini superiori ai 500,00 Euro Netti. Per ordini inferiori si richiede un contributo per spese di trasporto di 25,00 euro/collo, escluso Calabria e Isole per le quali il contributo richiesto è di 50,00 euro/collo.

### ORDINI

Qualsiasi ordine pervenuto a Palazzetti Lelio S.p.A. (via posta, fax, mail o tramite rappresentante), implica l'accettazione delle presenti condizioni di vendita. Gli ordini saranno considerati come accettati solo dopo emissione della nostra conferma d'ordine. Non si accettano ordini verbali.

Eventuali richieste di annullamento totale o parziale di un ordine sono subordinate all'accettazione della Direzione Commerciale di Palazzetti Lelio S.p.A., la quale si riserva il diritto di richiedere il risarcimento di eventuali spese sostenute.

### PAGAMENTI

La mancata osservanza delle condizioni di pagamento pattuite dà facoltà alla Palazzetti Lelio S.p.A. di addebitare interessi di mora al tasso legale vigente più relative spese. Assegni e cambiali emessi dal Cliente saranno considerati come pagamento solo dopo l'effettivo incasso.

### RISERVA DI PROPRIETÀ

Tutti i beni forniti rimarranno di nostra proprietà fino alla regolare e integrale riscossione del pagamento.

### CONSEGNA DELLA MERCE – CONTESTAZIONI

Al ricevimento della merce, è indispensabile che il cliente assieme al corriere verifichino se il numero di colli e la tipologia di prodotti in consegna corrisponde a quanto indicato nel documento di trasporto. L'imballo deve essere integro, non danneggiato né alterato o manomesso. La eventuale mancata corrispondenza del numero dei colli o di prodotto deve essere immediatamente contestata al Corriere apponendo la dicitura "ritiro con riserva per mancanza di n°... colli o errato prodotto" sull'apposito documento di trasporto e confermati per e-mail alla Palazzetti Lelio S.p.A., entro otto giorni di calendario dalla consegna. I prodotti visibilmente danneggiati non devono essere accettati né scaricati, ma respinti indicando sempre la causale del rifiuto sul documento di trasporto. Eventuali danni occulti non visibili alla consegna dovranno essere segnalati, descritti e documentati con materiale fotografico entro otto giorni dal riscontro. Ogni segnalazione oltre i suddetti termini e/o tramite diversi mezzi da quanto sopra segnalato, non sarà presa in considerazione. Una volta firmato il documento di trasporto, il Cliente non potrà opporre alcuna contestazione circa le caratteristiche esteriori di quanto consegnatogli ed il numero dei colli ricevuti.

Eventuali contestazioni riguardanti una parte della merce consegnata o una singola spedizione di merce non avranno effetto alcuno sul resto dell'ordine, né sul pagamento di altra merce ricevuta e non contestata tempestivamente. Nel caso in cui, per cause a noi non imputabili, risultasse temporaneamente o permanentemente impossibile effettuare la consegna per circostanze di forza maggiore, quali (ma non limitati a) guerre, restrizioni governative, incendi, allagamenti o altri eventi naturali, scioperi ecc..., siamo sollevati dagli obblighi di consegna per tutta la durata dell'impedimento e per tutto il tempo in cui si protraggono gli effetti ad esso conseguenti, nonché da ogni obbligo di risarcimento danno per ritardo nei confronti del cliente.

## GENERAL CONDITIONS OF SALE

### PREZZI - VALIDITÀ

This price list is valid from 01/01/2015 to 31/12/2015. Prices are exclusive of VAT. This price list furthermore replaces and annuls prior editions.

### ORDERS

Any order received by Palazzetti Lelio S.p.A. (by post, fax, email or through a representative) implies acceptance of these conditions of sale. Orders shall only be deemed accepted upon issue of our order confirmation. Verbal orders are not accepted. Requests for total or partial cancellation of an order shall be accepted at the discretion of Palazzetti Lelio S.p.A. Management, which reserves the right to request reimbursement of any sustained costs.

### PAYMENT

Failure to observe the agreed conditions of payment gives Palazzetti Lelio S.p.A. the right to charge interest at the current applicable interest rate plus relative costs and charges. Cheques and money orders issued by the Customer shall be considered as payment only upon effective encashment.

### RETENTION OF TITLE

All supplied goods shall remain our property until full and complete collection of payment.

### DELIVERY - COMPLAINTS

Upon receipt of goods, the Customer must check that the number of packages and nature of goods correspond with the information supplied on the delivery note with the Courier. Packaging must be complete, undamaged, unaltered and not tampered with in any way.

Any discrepancy in the number or content of the packages must be immediately queried with the Courier by writing "accepted with reservation because n°... packages missing or wrong product" on the delivery note and communicating the discrepancy by email to Palazzetti Lelio S.p.A., within eight calendar days of delivery. Visibly damaged products must be neither accepted nor unloaded and must be refused, always indicating the reason for refusal on the delivery note. Any concealed damage not visible upon delivery must be communicated with a description and photographic documentation within eight days of its discovery. Any notice that does not fall with the above terms and/or communicated by any other means shall not be considered.

Once the delivery note has been signed, the Customer may no longer submit any further complaint regarding the exterior conditions of goods delivered or the number of packages received.

Any complaint regarding part of the goods delivered or single shipment of goods shall have no bearing on the rest of the order, nor shall it affect payment of other goods received and not queried within the specified time. In the event of a temporary or permanent impossibility of delivering goods for reasons beyond our control, such as conditions of force majeure including, (but not limited to) war, government restrictions, fire, flood or other natural disasters, strikes etc., we shall be relieved of our obligation to deliver for the entire duration of the impediment and for the entire duration of ensuing effects, as well as any responsibility to the Customer for damages due to the delay.

## CONDITIONS GÉNÉRALES DE VENTE

### PRIX – VALIDITÉ DU TARIF

Le présent tarif est valable du 01/01/2015 jusqu'au 31/12/2015 et les prix s'entendent H.T. Il annule et remplace tous les tarifs précédents. Les prix applicables sont ceux stipulés et confirmés par Palazzetti Lelio S.p.A.

### COMMANDES

Les commandes doivent parvenir à la société Palazzetti Lelio S.p.A. par écrit (poste, fax, mail, EDI, ou par l'intermédiaire de notre agence) et impliquent automatiquement l'acceptation des présentes conditions générales de vente. Toutes les commandes ne seront considérées comme acceptées qu'après l'envoi de notre confirmation de commande. Les commandes par téléphone ou orales ne sont pas acceptées.

Toute demande d'annulation de commande, totale ou partielle, doit être acceptée par la direction commerciale de Palazzetti Lelio S.p.A., qui se réserve le droit de demander les dommages et intérêts pour les frais y afférents.

### PAIEMENTS

Le non-respect des conditions de paiement stipulées autorise Palazzetti Lelio S.p.A. à réclamer les intérêts de retard, calculés au taux légal en vigueur, à ajouter aux frais. Les paiements par chèque ou par effet bancaire seront considérés acceptés après leur encaissement effectif.

### RÉSERVE DE PROPRIÉTÉ

Tous les produits livrés restent la propriété de Palazzetti Lelio S.p.A. jusqu'à réception de leur paiement intégral et effectif.

### LIVRAISON – GESTION DES RÉCLAMATIONS

Il est indispensable que le service de réception du client contrôle le nombre de colis, les modèles et l'état de la marchandise dès son arrivée. L'emballage doit être en bon état, ni endommagé, ni ouvert ou cassé.

Si la quantité ou les modèles ne correspondent pas au document de transport, il est impératif de le signaler sur ce même document en marquant «réceptionné sous réserve pour manque de ... colis ou produit non conforme à la commande». Cette réserve doit être communiquée immédiatement par mail ou par fax à Palazzetti Lelio S.p.A. et au maximum dans les huit (8) jours qui suivent la livraison. Les produits visiblement endommagés ne doivent pas être acceptés ou déchargés, mais refusés en précisant clairement sur le document de transport la quantité et le modèle des produits refusés. Les éventuels défauts de fabrication cachés et non visibles à la livraison doivent être signalés, décrits et documentés par des photographies dans les huit jours qui suivent la constatation. Toute réclamation dépassant les délais, ou ne respectant pas les indications ci-dessus, ne sera pas prise en considération. Une fois le document de transport signé, le Client ne pourra plus réclamer des dommages visibles, des manques ou des non-conformités des produits livrés.

Les réclamations concernant une partie de la livraison, ou une livraison complète, ne peuvent pas donner lieu à des retards ou blocage de paiements de la livraison en question ou d'autres livraisons effectuées ou à faire. Si, pour des raisons indépendantes de notre volonté et des cas de force majeure (comme guerre, restrictions gouvernementales, incendies, inondations ou autres catastrophes naturelles, grèves, et autres...), nous n'étions pas à même d'effectuer la livraison dans les délais prévus, ou de ne pas pouvoir livrer du tout, notre société sera soulevée des obligations contractuelles pour toute la durée de la force majeure et de ses conséquences et le client ne pourra pas réclamer des dommages et intérêts pour retards ou manque de livraison.

## ALLGEMEINE VERKAUFSBEDINGUNGEN

### PREISE - GÜLTIGKEIT

Die vorliegende Preisliste ist vom 01/01/2015 bis 31/12/2015 gültig, enthält keine Mehrwertsteuer und ersetzt und annulliert alle vorhergehenden Ausgaben. Die Preisen sollen beim Palazzetti S.p.A. bestätigt werden.

### BESTELLUNGEN

Jede an die Palazzetti Lelio S.p.A. übermittelte Bestellung (auf dem Postweg, per Fax, E-Mail oder durch einen Vertreter), zieht die Annahme der vorliegenden Verkaufsbedingungen nach sich. Die Bestellungen gelten erst nach Ausstellung unserer Auftragsbestätigung als angenommen. Es werden keine mündlichen Bestellungen akzeptiert.

Eventuelle Anfragen nach einer vollständigen oder teilweisen Annullierung einer Bestellung unterliegen stets der Genehmigung durch die Verkaufsabteilung der Palazzetti Lelio S.p.A., wobei sich diese das Recht vorbehält, eine Entschädigung für eventuell entstandene Kosten einzufordern.

### ZAHLUNGEN

Die Nichteinhaltung der vereinbarten Zahlungsbedingungen gibt der Palazzetti Lelio S.p.A. das Recht, Verzugszinsen in Höhe des geltenden gesetzlichen Zinssatzes plus die dadurch entstehenden Kosten in Rechnung zu stellen. Die vom Kunden ausgestellten Schecks und Wechsel werden erst nach deren Einlösung als Zahlung gutgeschrieben.

### EIGENTUMSVORBEHALT

Alle gelieferten Waren bleiben bis zur ordnungsgemäßen und vollständigen Bezahlung in unserem Besitz.

### WARENLIEFERUNG - BEANSTANDUNGEN

Bei Erhalt der Ware muss der Kunde gemeinsam mit dem Spediteur überprüfen, ob die Anzahl der Frachtstücke und die Art der gelieferten Produkte mit den Angaben des Lieferscheins übereinstimmen. Die Verpackung muss unbeschädigt und nicht geöffnet oder aufgebrochen sein. Sollte die Anzahl der Frachtstücke oder die Art des Produkts nicht übereinstimmen, so muss dieser Umstand unverzüglich beim Spediteur beanstandet werden, indem der diesbezügliche Lieferschein mit dem Vermerk „Übernahme mit Vorbehalt wegen Nr. ... fehlender Frachtstücke oder falschem Produkt“ versehen und die Palazzetti Lelio S.p.A. innerhalb von acht Kalendertagen nach der Lieferung davon in Kenntnis gesetzt wird. Sichtbar beschädigte Produkte dürfen weder angenommen noch ausgeladen werden, sondern sind sofort mit einem dementsprechenden Vermerk auf dem Lieferschein zurückzuweisen. Eventuelle offensichtliche Schäden, die bei der Lieferung nicht erkennbar waren, müssen innerhalb von 8 Tagen nach dem Feststellen mittels einer genauen Beschreibung und unter Beilage von Bildmaterial angezeigt werden. Jede Schadensmeldung, die nach den oben genannten Fristen bzw. auf von den oberen Angaben abweichende Weise erfolgt, wird nicht in Betracht gezogen. Nach Unterfertigung des Lieferscheins ist der Kunde nicht mehr berechtigt, die äußeren Merkmale der gelieferten Produkte und die Anzahl der Frachtstücke zu beanstanden.

Eventuelle Beanstandungen hinsichtlich eines Teils der gelieferten Ware oder einer einzelnen Warenlieferung haben keinerlei Auswirkungen auf die restliche Bestellung bzw. auf die Bezahlung einer bereits erhaltenen und nicht rechtzeitig beanstandeten Ware. Sollten wir aus nicht in unserem Verantwortungsbereich liegenden Gründen vorübergehend oder andauernd nicht in der Lage sein, die Lieferungen aufgrund höherer Gewalt wie z.B. Kriege, Regierungsmaßnahmen, Brände, Überschwemmungen oder andere Naturereignisse, Streiks, etc. durchzuführen, so sind wir für die gesamte Dauer des Hinderungsgrunds und für den gesamten Zeitraum, über den sich die damit verbundenen Auswirkungen hinziehen, sowohl von unseren Lieferverpflichtungen als auch von jeglicher Schadensersatzforderung für Lieferverspätung vonseiten des Kunden befreit.











## **PALAZZETTI** *in giardino*

**Palazzetti Lelio SpA**  
via Roveredo, 103  
33080 Porcia (PN) - Italia

[www.palazzetti.it](http://www.palazzetti.it)



Timbro del rivenditore dealer's stamp  
tampon du revendeur stempel des Händlers:

La casa costruttrice non si assume responsabilità per eventuali errori o inesattezze nel contenuto di questo catalogo, e si riserva il diritto di apportare ai suoi prodotti, in qualunque momento e senza preavviso eventuali modifiche ritenute opportune per qualsiasi esigenza di carattere tecnico o commerciale.

The manufacturer is not responsible for any mistakes or inaccuracies contained in this catalogue and is entitled to make any modifications deemed necessary to meet technical or commercial requirements at any time and without giving prior notice.

Le fabricant décline toute responsabilité quant aux erreurs ou inexactitudes éventuelles contenues dans le présent catalogue et se réserve le droit d'apporter, à tout moment et sans aucun préavis, toutes les modifications qu'il jugera nécessaires en vue de satisfaire les exigences techniques ou commerciales.

Die Herstellerfirma übernimmt für eventuelle Fehler oder Ungenauigkeiten in diesem Katalog keine Verantwortung und behält sich das Recht vor, jederzeit und ohne Vorbescheid alle Änderungen an den Produkten vorzunehmen, die sie aus technischen oder kaufmännischen Gründen für notwendig hält.